



テープゲートウェイユーザーガイド

AWS Storage Gateway



API バージョン 2013-06-30

Copyright © 2026 Amazon Web Services, Inc. and/or its affiliates. All rights reserved.

AWS Storage Gateway: テープゲートウェイユーザーガイド

Copyright © 2026 Amazon Web Services, Inc. and/or its affiliates. All rights reserved.

Amazon の商標およびトレードドレスは Amazon 以外の製品およびサービスに使用することはできません。また、お客様に誤解を与える可能性がある形式で、または Amazon の信用を損なう形式で使用することもできません。Amazon が所有していないその他のすべての商標は Amazon との提携、関連、支援関係の有無にかかわらず、それら該当する所有者の資産です。

Table of Contents

テープゲートウェイについて	1
テープゲートウェイの仕組み	2
テープゲートウェイ	2
の開始方法 AWS Storage Gateway	5
にサインアップする AWS Storage Gateway	5
管理者権限を持つ IAM ユーザーを作成する	6
アクセス AWS Storage Gateway	8
AWS リージョン Storage Gateway をサポートする	8
テープゲートウェイのセットアップ要件	10
ハードウェアとストレージの要件	10
VM のハードウェア要件	10
Amazon EC2 インスタンスタイプでの要件	11
ストレージの要件	11
ネットワークとファイアウォールの要件	12
ポート要件	13
ハードウェアアプライアンスのネットワークとファイアウォールの要件	27
ファイアウォールとルーターを介したゲートウェイアクセスの許可	30
セキュリティグループの設定	33
サポートされているハイパーバイザーとホストの要件	33
サポートされている iSCSI イニシエータ	35
サポートされているサードパーティーのバックアップアプリケーション	36
ハードウェアアプライアンスの使用	38
ハードウェアアプライアンスのセットアップ	39
ハードウェアアプライアンスの物理的なインストール	41
ハードウェアアプライアンスコンソールへのアクセス	43
ハードウェアアプライアンスのネットワークパラメータの設定	44
ハードウェアアプライアンスのアクティブ化	46
ハードウェアアプライアンスでゲートウェイを作成する	47
ハードウェアアプライアンスのゲートウェイ IP アドレスの設定	48
ハードウェアアプライアンスからゲートウェイソフトウェアを削除する	51
ハードウェアアプライアンスの削除	52
ゲートウェイを作成する	54
概要 - ゲートウェイのアクティブ化	54
ゲートウェイをセットアップする	54

に接続する AWS	54
確認してアクティブ化する	55
概要 - ゲートウェイの設定	55
概要 - ストレージリソース	55
テープゲートウェイを作成してアクティブ化する	55
テープゲートウェイをセットアップする	56
テープゲートウェイを に接続する AWS	57
設定を確認してテープゲートウェイをアクティブ化する	58
テープゲートウェイを設定する	59
テープの作成	62
WORM でのテープ保護	62
テープの手動作成	63
テープの自動作成を可能にする	65
カスタムテーププールの作成	68
タイプの選択	69
テープ保持ロック	69
カスタムテーププールの作成	70
VTL デバイスの接続	71
Microsoft Windows クライアントへの接続	72
Linux クライアントへの接続	73
ゲートウェイのテスト	76
Arcserve Backup	78
Bacula Enterprise	81
Commvault	85
Dell EMC NetWorker	90
IBM Data Protect	94
OpenText Data Protector	98
Microsoft System Center DPM	105
NovaStor DataCenter/Network	110
Quest NetVault Backup	116
Veeam Backup & Replication	119
Veritas Backup Exec	122
Veritas NetBackup	126
次のステップ	133
仮想プライベートクラウドでのゲートウェイのアクティブ化	134
Storage Gateway 用の VPC エンドポイントの作成	134

テープゲートウェイの管理	136
ゲートウェイ情報の編集	137
自動テープ作成の管理	138
テープのアーカイブ	140
S3 Glacier Deep Archive にテープを移動する	141
アーカイブ済みのテープの取得	142
テープ使用状況統計の表示	143
テープの削除	144
カスタムテーププールの削除	145
テープゲートウェイの非アクティブ化	146
テープのステータスの理解	147
VTL のテープのステータス情報を理解する	147
アーカイブのテープのステータスの確認	148
新しいゲートウェイインスタンスへのデータの移動	149
仮想テープの新しいテープゲートウェイへの移動	150
Storage Gateway のモニタリング	155
ゲートウェイメトリクスについて	155
Storage Gateway メトリクスのディメンション	159
アップロードバッファのモニタリング	160
キャッシュストレージのモニタリング	162
CloudWatch アラームの説明	164
CloudWatch 推奨アラームの作成	165
カスタム CloudWatch アラームの作成	166
テープゲートウェイのモニタリング	168
テープゲートウェイのヘルスログの取得	169
Amazon CloudWatch メトリクスを使用する	171
仮想テープメトリクスについて	172
テープゲートウェイと の間のパフォーマンスの測定 AWS	174
ゲートウェイの維持	178
ローカルディスクの管理	178
ローカルディスクストレージの容量の決定	179
アップロードバッファまたはキャッシュストレージを追加する	182
帯域幅の管理	183
Storage Gateway コンソールを使用して帯域幅スロットリングを変更する	184
帯域幅スロットリングのスケジューリング	185
の使用 AWS SDK for Java	186

の使用 AWS SDK for .NET	188
の使用 AWS Tools for Windows PowerShell	190
ゲートウェイアップデートの管理	191
更新頻度と予想される動作	192
メンテナンスアップデートをオンまたはオフにする	193
ゲートウェイのメンテナンスウィンドウのスケジュールを変更する	194
更新を手動で適用する	195
ゲートウェイ VM のシャットダウン	196
テープゲートウェイを起動および停止する	197
ゲートウェイおよびリソースの削除	198
Storage Gateway コンソールを使用したゲートウェイの削除	199
オンプレミスでデプロイされているゲートウェイからのリソースの除去	200
Amazon EC2 インスタンスにデプロイされているゲートウェイからのリソースの削除	201
ローカルコンソールを使用したメンテナンスタスクの実行	203
ゲートウェイローカルコンソールへのアクセス	203
Linux KVM でゲートウェイのローカルコンソールにアクセスする	204
VMware ESXi でゲートウェイのローカルコンソールにアクセスする	204
Microsoft Hyper-V でゲートウェイのローカルコンソールにアクセスする	205
VM ローカルコンソールでのタスクの実行	206
テープゲートウェイのローカルコンソールへのログイン	207
オンプレミスゲートウェイの SOCKS5 プロキシの設定	208
ゲートウェイのネットワークの設定	210
ゲートウェイのインターネット接続のテスト	216
オンプレミスゲートウェイのローカルコンソールでストレージゲートウェイコマンドを実行 する	217
ゲートウェイシステムリソースのステータスの表示	220
EC2 ローカルコンソールでのタスクの実行	221
EC2 ゲートウェイのローカルコンソールへのログイン	222
HTTP プロキシの設定	223
ゲートウェイのネットワーク接続をテストする	224
ゲートウェイシステムリソースのステータスの表示	225
ローカルコンソールでの Storage Gateway コマンドの実行	226
テープゲートウェイのパフォーマンスと最適化	229
テープゲートウェイのパフォーマンスガイダンス	229
ゲートウェイのパフォーマンスの最適化	232
推奨設定	232

ゲートウェイへのリソースの追加	233
iSCSI 設定を最適化する	236
テープドライブでの大きなブロックサイズの使用	236
仮想テープドライブのパフォーマンスを最適化する	237
アプリケーション環境へのリソースの追加	237
セキュリティ	239
データ保護	240
データ暗号化	241
Identity and Access Management	242
オーディエンス	243
アイデンティティを使用した認証	243
ポリシーを使用したアクセスの管理	244
How AWS Storage Gateway と IAM の連携	246
アイデンティティベースのポリシーの例	252
トラブルシューティング	255
コンプライアンス検証	257
耐障害性	258
インフラストラクチャセキュリティ	259
AWS セキュリティのベストプラクティス	259
ログ記録とモニタリング	260
CloudTrail での Storage Gateway の情報	260
Storage Gateway のログファイルエントリを理解する	261
ゲートウェイ問題のトラブルシューティング	264
トラブルシューティング: ゲートウェイのオフライン問題	264
関連付けられたファイアウォールまたはプロキシの確認	265
ゲートウェイのトラフィックの継続的な SSL またはディープパケット検査の確認	265
ハイパーバイザーホストで停電やハードウェア障害がないかの確認	265
関連付けられたキャッシュディスクの問題の確認	265
トラブルシューティング: ゲートウェイのアクティベーションに関する問題	266
パブリックエンドポイントを使用してゲートウェイをアクティベートする際のエラーを解決する	267
Amazon VPC エンドポイントを使用してゲートウェイをアクティベートする際のエラーの解決	270
パブリックエンドポイントを使用してゲートウェイをアクティベートし、同じ VPC に Storage Gateway VPC エンドポイントがある場合のエラーの解決	274
オンプレミスゲートウェイの問題のトラブルシューティング	275

ゲートウェイ サポート のトラブルシューティングに役立つ のアクティブ化	279
Microsoft Hyper-V セットアップの問題のトラブルシューティング	280
Amazon EC2 ゲートウェイの問題のトラブルシューティング	284
少し時間が経ってもゲートウェイのアクティベーションが実行されない	284
インスタンスリストに EC2 ゲートウェイインスタンスがない	285
EC2 ゲートウェイインスタンスに Amazon EBS ボリュームをアタッチできない	285
ストレージボリュームを追加するときに利用可能なディスクがないというメッセージ	285
アップロードバッファ領域を削減するために、アップロードバッファ領域として割り当てら れたディスクを削除する方法	286
EC2 ゲートウェイとの間のスループットがゼロに低下する	286
ゲートウェイのトラブルシューティング サポート に役立つ のアクティブ化	286
シリアルコンソールを使用し Amazon EC2 ゲートウェイへの接続	288
ハードウェアアプライアンスの問題のトラブルシューティング	288
サービスの IP アドレスを特定する方法	289
ファクトリーリセットを実行する方法	289
リモート再起動を実行する方法	289
Dell iDRAC サポートを受ける方法	289
ハードウェアアプライアンスのシリアル番号を確認する方法	289
ハードウェアアプライアンスのサポートを受ける方法	290
仮想テープの問題のトラブルシューティング	290
回復不可能なゲートウェイからの仮想テープの復旧	291
回復不可能なテープのトラブルシューティング	294
高可用性のヘルス通知	296
高可用性に関する問題のトラブルシューティング	296
ヘルス通知	296
メトリクス	298
ベストプラクティス	299
ベストプラクティス: データの復旧	299
予期しない VM のシャットダウンからの復旧	300
正しく機能していないゲートウェイまたは VM からのデータの復旧	300
回復不可能なテープからのデータの復旧	300
正しく機能していないキャッシュディスクからのデータの復旧	301
アクセス不能なデータセンターからのデータの復旧	301
不要なリソースのクリーンアップ	302
その他のリソース	303
ホストセットアップ	304

テープゲートウェイ用のデフォルトの Amazon EC2 ホストをデプロイする	305
テープゲートウェイ用にカスタマイズされた Amazon EC2 インスタンスをデプロイする ..	307
Amazon EC2 インスタンスメタデータオプションの変更	311
VM の時刻を Hyper-V または Linux KVM ホストの時刻と同期する	312
VM の時刻と VMware ホストの時刻を同期する	312
準仮想化ディスクコントローラーの設定	314
ゲートウェイのネットワークアダプタの設定	315
Storage Gateway での VMware High Availability の使用	320
テープゲートウェイストレージリソースの使用	325
ゲートウェイからのディスクの削除	325
EC2 ゲートウェイの EBS ボリューム	327
VTL デバイスの使用	328
テープの操作	332
アクティベーションキーの取得	334
Linux (curl)	335
Linux (bash/zsh)	337
Microsoft Windows PowerShell	337
ローカルコンソールを使用する	338
iSCSI イニシエータの接続	339
VTL デバイスの Windows クライアントへの接続	341
VTL デバイスから Linux クライアントへの接続	343
iSCSI 設定のカスタマイズ	345
CHAP 認証の設定	350
Storage Gateway Direct Connect での の使用	356
ゲートウェイ IP アドレスの取得	357
Amazon EC2 のホストから IP アドレスを取得する	357
IPv6 サポート	359
リソースとリソース ID の理解	359
リソース ID の使用	360
リソースのタグ付け	360
タグの操作	361
オープンソースコンポーネント	362
クォータ	362
テープのクォータ	363
ゲートウェイのローカルディスクの推奨サイズ	363
API リファレンス	365

必須リクエストヘッダー	365
リクエストへの署名	368
署名の計算例	369
エラーレスポンス	370
例外	371
オペレーションエラーコード	373
エラーレスポンス	393
オペレーション	395
ドキュメント履歴	396
以前の更新	417
AL2 から AL2023 への移行	437
クイックリンクとリソース	437
ゲートウェイバージョン移行リファレンス	437
移行タイムライン	438
移行前チェックリスト	438
移行ガイド	439
サポートとモニタリング	439
よくある質問	440
リリースノート	441
.....	cdli

テープゲートウェイについて

AWS Storage Gateway は、オンプレミスソフトウェアアプライアンスをクラウドベースのストレージに接続して、オンプレミスの IT 環境と AWS ストレージインフラストラクチャ間のデータセキュリティ機能とシームレスに統合します。このサービスを通じて、Amazon Web Services のクラウドにデータを保存し、データのセキュリティを維持するために役立つ、スケーラブルでコスト効率の高いストレージを利用できます。

Storage Gateway は、VMware ESXi、KVM、または Microsoft Hyper-V ハイパーバイザーで実行されている VM アプライアンスとしてオンプレミスでデプロイすることも、ハードウェアアプライアンスとしてデプロイすることも、Amazon EC2 インスタンス AWS としてにデプロイすることもできます。EC2 インスタンスでホストされているゲートウェイは、災害対策やデータミラーリングのために使用できます。また、Amazon EC2 でホストされているアプリケーションにストレージを提供する用途にも使用が可能です。

を可能にするさまざまなユースケースについては、AWS Storage Gateway 「」を参照してください [AWS Storage Gateway](#)。料金に関する最新の情報については、[詳細ページ](#)の料金表 AWS Storage Gateway を参照してください。

AWS Storage Gateway は、ファイルベース (S3 File Gateway および FSx File Gateway)、ボリュームベース (Volume Gateway)、テープベース (Tape Gateway) のストレージソリューションを提供します。

このユーザーガイドでは、テープゲートウェイに関する情報を提供します。

テープゲートウェイは、クラウドベースの仮想テープストレージを提供します。テープゲートウェイを使用すると、バックアップデータをコスト効率や耐久性の高い方法で S3 Glacier Flexible Retrieval または S3 Glacier Deep Archive にアーカイブできます。テープゲートウェイは仮想テープインフラストラクチャとして、お客様事業での需要に応じシームレスにスケーリングができ、物理テープインフラストラクチャのプロビジョニング、スケーリング、保守といった運用の負担を解消します。

アーキテクチャの概要については、[テープゲートウェイの仕組み](#) を参照してください。

このユーザーガイドには、すべてのゲートウェイタイプに共通するセットアップ情報を説明する入門セクションがあります。また、テープゲートウェイのセットアップ要件、およびテープゲートウェイをデプロイ、アクティブ化、設定、管理する方法を説明するセクションを見つけることができます。

このユーザーガイドの手順では、主に AWS マネジメントコンソールを使用してゲートウェイオペレーションを実行することに重点を置いています。プログラムによってこれらのオペレーションを実行する場合は、[AWS Storage Gateway API リファレンス](#)を参照してください。

テープゲートウェイの仕組み

以降では、テープゲートウェイソリューションのアーキテクチャの概要を説明します。

テープゲートウェイ

テープゲートウェイでは、データを Amazon Web Services クラウドにアーカイブするための、耐久性が高くコスト効率が良いソリューションが提供されます。仮想テープライブラリ (VTL) のインターフェイスを使用することで、既存のテープベースのバックアップインフラストラクチャを利用して、テープゲートウェイ上に作成する仮想テープカートリッジにデータを保存できます。各テープゲートウェイにはメディアチェンジャーとテープドライブがあらかじめ組み込まれています。これらは、既存のクライアントバックアップアプリケーションから iSCSI デバイスとして利用できます。データをアーカイブするには、必要に応じてテープカートリッジを追加します。

次に、テープゲートウェイのデプロイに関する概要図を示します。

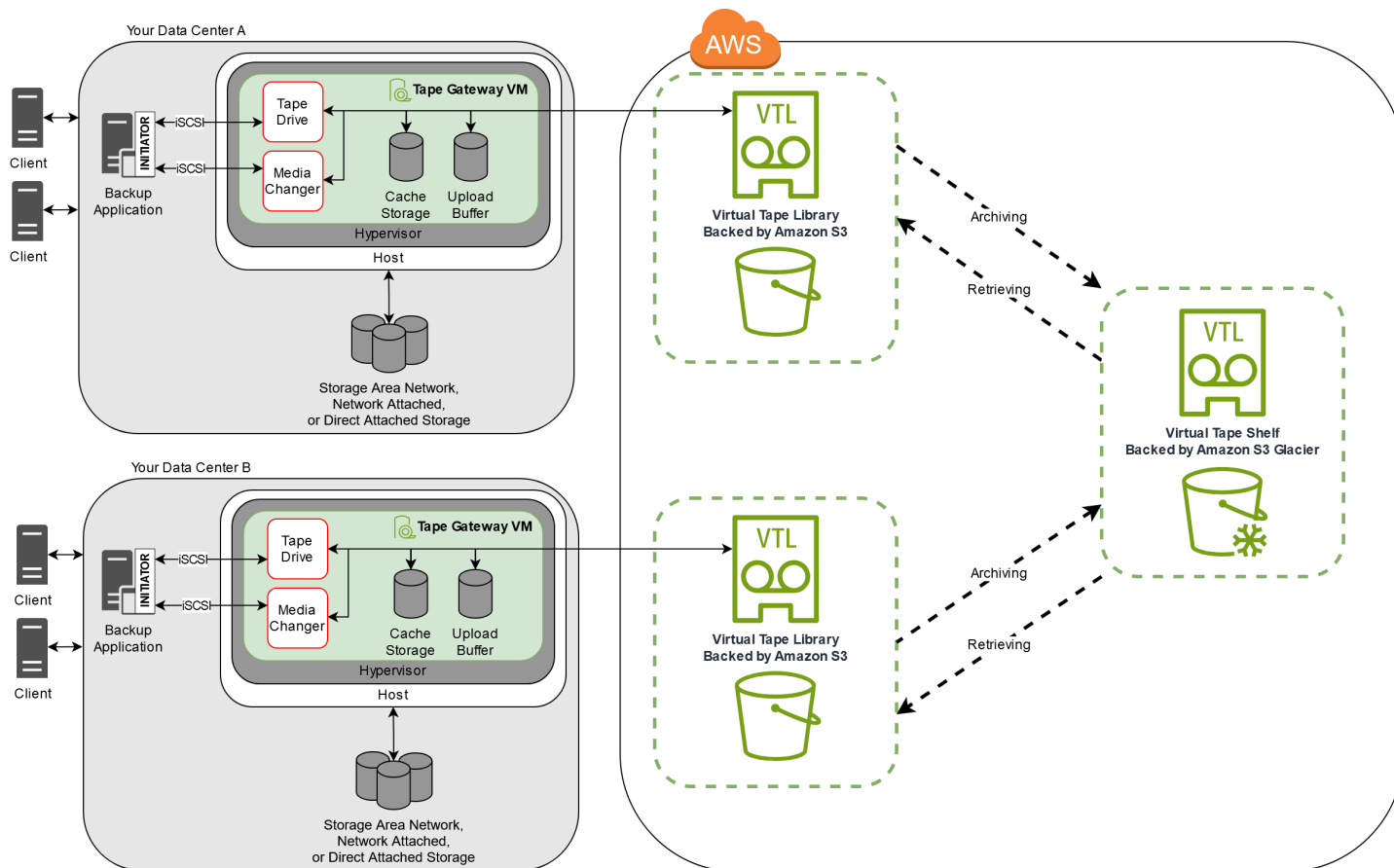

この図から、以下に示すテープゲートウェイの構成要素を確認できます。

- 仮想テープ – 仮想テープは物理的なテープカートリッジと類似しています。ただし、仮想テープのデータは Amazon Web Services のクラウド内に保存されます。物理テープと同様、仮想テープには空白のものもデータが書き込まれたものもあります。仮想テープの作成は、Storage Gateway コンソールから行うか、Storage Gateway API を利用してプログラマ的に実行します。ゲートウェイごとに最大 1,500 本のテープ (合計で最大 1 PiB のテープデータ) を保管できます。各仮想テープの容量は、それぞれの作成時に、100 GiB ~ 15 TiB の範囲で設定できます。
- 仮想テープライブラリ (VTL) – VTL は、オンプレミスで利用できる、ロボットアームとテープドライブを備えた物理テープライブラリに似ています。VTL には、保存されている仮想テープのコレクションが含まれています。各テープゲートウェイには、1 つの VTL が付属しています。

仮想テープを作成すると、ゲートウェイの VTL に表示されます。VTL 内のテープは Amazon S3 によってバックアップされます。バックアップソフトウェアがゲートウェイにデータを書き込むと、ゲートウェイはそのデータをローカルに保存した後、VTL 内の仮想テープ (Amazon S3) に非同期的にアップロードします。

- テープドライブ – VTL テープドライブは物理テープドライブと類似で、テープに対し I/O やシーク処理を行います。各 VTL には、テープドライブが 10 セット組み込まれており、バックアップアプリケーションから iSCSI デバイスとして使用することができます。
- メディアチェンジャー – VTL メディアチェンジャーは、物理テープライブラリの保管スロットやテープドライブにテープを出し入れするロボットにあたるものです。各 VTL にはメディアチェンジャーが 1 つ組み込まれており、バックアップアプリケーションから iSCSI デバイスとして使用することができます。
- アーカイブ – アーカイブは、オフサイトのテープ保管施設に相当するものです。ゲートウェイ VTL からアーカイブに仮想テープをアーカイブできます。必要に応じて、アーカイブからゲートウェイ VTL にテープを取得できます。
- テープのアーカイブ – バックアップソフトウェアがテープを取り出すと、ゲートウェイは長期保存のためにテープをアーカイブに移動します。このアーカイブは、ユーザーがゲートウェイをアクティブ化した AWS リージョン内に配置されます。アーカイブ内のテープは仮想テープシエルフ (VTS) に保存されます。VTS は、[S3 Glacier Flexible Retrieval](#) または [S3 Glacier Deep Archive](#) (データのアーカイブ、バックアップ、長期データ保持に適した低コストのストレージサービス) によってサポートされます。
- テープの取り出し – アーカイブされたテープは、直接読み取ることができません。アーカイブされたテープを読み取るには、まず、Storage Gateway コンソールまたは Storage Gateway API を使用して、テープゲートウェイに取得する必要があります。

⚠ Important

テープを S3 Glacier Flexible Retrieval にアーカイブした場合、通常 3 ～ 5 時間以内に取り出すことができます。テープを S3 Glacier Deep Archive にアーカイブした場合、通常 12 時間以内に取り出すことができます。

テープゲートウェイをデプロイしてアクティブ化したら、仮想テープドライブとメディアチェンジャーをオンプレミスのアプリケーションサーバーに iSCSI デバイスとしてマウントします。必要なだけ仮想テープを作成します。次に、既存のバックアップソフトウェアアプリケーションを使ってデータを仮想テープに書き込みます。メディアチェンジャーは仮想テープを仮想テープドライブに装填 / 排出し、読み書き操作ができるようにします。

ゲートウェイ VM へのローカルディスクの割り当て

ゲートウェイ VM には、以下の目的のために割り当てるローカルディスクが必要です。

- キャッシュストレージ – キャッシュストレージは、アップロードバッファから Amazon S3 へのアップロードを待機中のデータを保存するための、耐久性の高い保管場所として機能します。

アプリケーションが仮想テープからデータを読み込むと、そのデータはキャッシュストレージに保存されます。最近アクセスがあったデータもキャッシュストレージに保存され、低レイテンシーでアクセスできるようにします。アプリケーションがテープデータをリクエストする場合、ゲートウェイはまずキャッシュストレージでデータをチェックしてから、データをダウンロードします AWS。

- アップロードバッファ – アップロードバッファにより、仮想テープにアップロードされる前のデータのためのステージングエリアがゲートウェイに提供されます。また、アップロードバッファは予期しない障害からテープを復元するための復元ポイントを作成する際にも重要な役割を果たします。詳細については、「[正しく機能していないテープゲートウェイから仮想テープを復旧する必要がある](#)」を参照してください。

バックアップアプリケーションがデータをゲートウェイに書き込むと、ゲートウェイはそのデータをキャッシュストレージとアップロードバッファの両方にコピーします。次に、書き込みオペレーションの完了をバックアップアプリケーションに対して確認します。

キャッシュストレージおよびアップロードバッファに割り当てるディスク容量のガイドラインについては、「[ローカルディスクストレージの容量の決定](#)」を参照してください。

の開始方法 AWS Storage Gateway

このセクションでは、 の使用を開始する手順について説明します AWS。 の使用を開始する前に、AWS アカウントが必要です AWS Storage Gateway。 既存の AWS アカウントを使用するか、新しいアカウントにサインアップできます。また、Storage Gateway タスクを実行するために必要な管理権限を持つグループに属する AWS IAM ユーザーもアカウント内に必要です。適切な権限を持つユーザーは、Storage Gateway コンソールと Storage Gateway API にアクセスして、ゲートウェイのデプロイ、設定、メンテナスタスクを実行できます。初めて使用する場合は、Storage Gateway を使用する前に、「[サポートされている AWS リージョン](#)」と「[テープゲートウェイのセットアップ要件](#)」セクションを確認することをお勧めします。

このセクションには、AWS Storage Gatewayの使用開始に関する追加情報を提供する以下のトピックが含まれています。

トピック

- [にサインアップする AWS Storage Gateway](#) - にサインアップ AWS して AWS アカウントを作成する方法について説明します。
- [管理者権限を持つ IAM ユーザーを作成する](#) - AWS アカウントの管理者権限を持つ IAM ユーザーを作成する方法について説明します。
- [アクセス AWS Storage Gateway](#) - Storage Gateway コンソール AWS Storage Gateway または SDKs を使用して AWS プログラムで にアクセスする方法について説明します。
- [AWS リージョン Storage Gateway をサポートする](#) - Storage Gateway でゲートウェイをアクティブ化するときに、データの保存に使用できる AWS リージョンについて説明します。

にサインアップする AWS Storage Gateway

AWS アカウントは、AWS サービスにアクセスするための基本的な要件です。AWS アカウントは、AWS ユーザーとして作成するすべての AWS リソースの基本的なコンテナです。AWS アカウントは、AWS リソースの基本的なセキュリティ境界でもあります。アカウントで作成したリソースは、そのアカウントに対する認証情報を持つユーザーが使用できます。 の使用を開始する前に AWS Storage Gateway、 にサインアップする必要があります AWS アカウント。

がない場合は AWS アカウント、次の手順を実行して作成します。

にサインアップするには AWS アカウント

1. <https://portal.aws.amazon.com/billing/signup> を開きます。
2. オンラインの手順に従います。

サインアップ手順の一環として、電話またはテキストメッセージを受け取り、電話キーパッドで検証コードを入力します。

にサインアップすると AWS アカウント、AWS アカウントのルートユーザー が作成されます。ルートユーザーには、アカウントのすべての AWS のサービス とリソースへのアクセス権があります。セキュリティベストプラクティスとして、ユーザーに管理アクセス権を割り当て、[ルートユーザーアクセスが必要なタスク](#)の実行にはルートユーザーのみを使用するようにしてください。

また、へのアクセス時に一時的な認証情報の使用をユーザーに要求することをお勧めします AWS。一時的な認証情報を提供するには、フェデレーションと IAM Identity Center などの ID AWS プロバイダーを使用できます。会社が既に ID プロバイダーを使用している場合は、フェデレーションでこれを使用して、AWS アカウントのリソースへのアクセスを提供する方法を簡素化できます。

管理者権限を持つ IAM ユーザーを作成する

AWS アカウントを作成したら、次のステップを使用して、自分用の AWS Identity and Access Management (IAM) ユーザーを作成し、そのユーザーを管理権限を持つグループに追加します。AWS Identity and Access Management サービスを使用して Storage Gateway リソースへのアクセスを制御する方法の詳細については、「」を参照してください[AWS Storage Gatewayの Identity and Access Management](#)。

管理者ユーザーを作成するには、以下のいずれかのオプションを選択します。

管理者を管理する方法を1つ選択します	目的	方法	以下の操作も可能
IAM アイデンティティセンター内 (推奨)	<p>短期の認証情報を使用して AWS にアクセスします。</p> <p>これはセキュリティのベストプラクティスと一致しています。ベストプラクティスの詳細については、「IAM ユーザーガイド」の「IAM でのセキュリティのベストプラクティス」を参照してください。</p>	AWS IAM アイデンティティセンター ユーザーガイドの「 開始方法 」の手順に従います。	AWS Command Line Interface ユーザーガイドの を使用する AWS CLI ようにを設定 AWS IAM アイデンティティセンターして 、プログラムによるアクセスを設定します。
IAM 内 (非推奨)	長期認証情報を使用して AWS にアクセスします。	IAM ユーザーガイドの「 緊急アクセス用の IAM ユーザーを作成する 」の手順に従います。	IAM ユーザーガイドの「 IAM ユーザーのアクセスキーを管理する 」の手順に従って、プログラムによるアクセスを設定します。

Warning

IAM ユーザーは長期認証情報を持っているため、セキュリティリスクがあります。このリスクを軽減するために、これらのユーザーにはタスクの実行に必要な権限のみを付与し、不要になったユーザーを削除することをお勧めします。

アクセス AWS Storage Gateway

[AWS Storage Gateway コンソール](#)を使用して、Storage Gateway ハードウェアアプライアンスのデプロイからのアクティブ化または削除、さまざまなタイプのゲートウェイの作成、管理、削除、仮想テープライブラリのテープの作成、管理、削除、Storage Gateway サービスのさまざまな要素のヘルスとステータスのモニタリングなどを含む、さまざまなゲートウェイ設定とメンテナンスタスクを実行できます。わかりやすさと使いやすさのために、このガイドでは、Storage Gateway コンソールのウェブインターフェイスを使用してタスクを実行することに焦点を当てています。Storage Gateway コンソールには、ウェブブラウザから <https://console.aws.amazon.com/storagegateway/home/> でアクセスできます。

プログラムによるアプローチが必要な場合は、AWS Storage Gateway Application Programming Interface (API) または コマンドラインインターフェイス (CLI) を使用して、Storage Gateway デプロイのリソースを設定および管理できます。Storage Gateway API のアクション、データ型、必要な構文の詳細については、「[Storage Gateway API リファレンス](#)」を参照してください。Storage Gateway CLI の詳細については、「[AWS CLI コマンドリファレンス](#)」を参照してください。

AWS SDKs を使用して、Storage Gateway とやり取りするアプリケーションを開発することもできます。Java、.NET、PHP 用の AWS SDKs は、基盤となる Storage Gateway API をラップして、プログラミングタスクを簡素化します。SDK ライブラリのダウンロードについては、「[AWS デベロップメントセンター](#)」を参照してください。

料金については、「[AWS Storage Gateway の料金](#)」を参照してください。

AWS リージョン Storage Gateway をサポートする

AWS リージョンは、に複数のアベイラビリティーゾーン AWS がある世界の物理的な場所です。アベイラビリティーゾーンは 1 つ以上の個別の AWS データセンターで構成され、それぞれに冗長電源、ネットワーク、および接続があり、別々の施設に収容されています。つまり、それぞれ AWS リージョンが物理的に分離され、他のリージョンから独立しています。リージョンでは耐障害性や安定性が提供され、レイテンシーを低減することもできます。あるリージョンで作成したリソースは、AWS サービスが提供するレプリケーション機能を明示的に使用しない限り、他のリージョンには存在しません。たとえば、Amazon S3 と Amazon EC2 はクロスリージョンのレプリケーションをサポートしています。などの一部のサービスには AWS Identity and Access Management、リージョンリソースがありません。ビジネス要件を満たす場所で AWS リソースを起動できます。例えば、Amazon EC2 インスタンスを起動して欧州のアプライアンス AWS リージョンをホスト AWS Storage Gateway し、欧州のユーザーの近くに配置したり、法的要件を満たすことができます。は、

特定のサービスでサポートされているリージョンのうち、どのリージョンを使用できるか AWS アカウント を決定します。

- Storage Gateway — サポートされている AWS リージョンと Storage Gateway で使用できる AWS サービスエンドポイントのリストについては、[AWS Storage Gateway 「」の「エンドポイントとクォータ」](#)を参照してくださいAWS 全般のリファレンス。
- Storage Gateway ハードウェアアプライアンス — ハードウェアアプライアンスで使用できるサポートされている AWS リージョンについては、[のAWS Storage Gateway 「ハードウェアアプライアンスのリージョン」](#)を参照してくださいAWS 全般のリファレンス。

テープゲートウェイのセットアップ要件

以下に挙げる要件は、特記がない限り、すべてのゲートウェイ構成に共通です。

トピック

- [ハードウェアとストレージの要件](#)
- [ネットワークとファイアウォールの要件](#)
- [サポートされているハイパーバイザーとホストの要件](#)
- [サポートされている iSCSI イニシエータ](#)
- [テープゲートウェイでサポートされているサードパーティー製バックアップアプリケーション](#)

ハードウェアとストレージの要件

このセクションでは、ゲートウェイの最小ハードウェアと設定、および必要なストレージに割り当てる最小ディスク容量について説明します。

VM のハードウェア要件

ゲートウェイをデプロイする前に必ず、ゲートウェイ VM をデプロイする基盤となるハードウェアで、以下の最小リソースを専有できることを確認してください。

- VM に割り当てられた仮想プロセッサ 4 個。
- テープゲートウェイの場合、ハードウェアの RAM に次の容量の専用領域を確保する必要があります。
 - 16 TiB までのキャッシュ容量が使用可能な、ゲートウェイ用に予約された 16 GiB の RAM 領域
 - 16 TiB ~ 32 TiB のキャッシュ容量が使用可能な、ゲートウェイ用に予約された 32 GiB の RAM 領域
 - 32 TiB ~ 64 TiB のキャッシュ容量が使用可能な、ゲートウェイ用に予約された 48 GiB の RAM 領域
- ディスクの空き容量 80 GiB (VM イメージとシステムデータのインストール用)。

詳細については、「[ゲートウェイのパフォーマンスの最適化](#)」を参照してください。ハードウェアがゲートウェイ VM のパフォーマンスにどのように影響を与えるかについては、[AWS Storage Gateway クォータ](#)を参照してください。

Amazon EC2 インスタンスタイプでの要件

Amazon Elastic Compute Cloud (Amazon EC2) でゲートウェイをデプロイする場合、このゲートウェイが機能するためには、インスタンスサイズとして少なくとも xlarge を使用する必要があります。ただし、コンピューティング最適化インスタンスファミリーの場合は、サイズとして少なくとも 2xlarge が必要です

Note

Storage Gateway AMI は、Intel または AMD プロセッサを使用する x86 ベースのインスタンスとのみ互換性があります。Graviton プロセッサを使用する ARM ベースのインスタンスはサポートされていません。

テープゲートウェイの場合、Amazon EC2 インスタンスはゲートウェイに使用する予定のキャッシュサイズに応じて、次の量の RAM を割り当てる必要があります。

- 16 TiB までのキャッシュ容量が使用可能な、ゲートウェイ用に予約された 16 GiB の RAM 領域
- 16 TiB ~ 32 TiB のキャッシュ容量が使用可能な、ゲートウェイ用に予約された 32 GiB の RAM 領域
- 32 TiB ~ 64 TiB のキャッシュ容量が使用可能な、ゲートウェイ用に予約された 48 GiB の RAM 領域

ゲートウェイの種類に応じて次のインスタンスタイプのうち 1 つを使用することをお勧めします。

テープゲートウェイに推奨

- 汎用インスタンスファミリー – m5 または m6 インスタンスタイプ。
- コンピューティング最適化インスタンスファミリー – c5、c6、または c7 インスタンスタイプ。2xlarge 以上のインスタンスサイズを選択し、必要な RAM 要件を満たします。
- メモリ最適化インスタンスファミリー – r5、r6、または r7 インスタンスタイプ。
- ストレージ最適化インスタンスファミリー – i3、i4、または i7 インスタンスタイプ。

ストレージの要件

ゲートウェイには VM 用の 80 GiB 以外にもディスク領域が必要になります。

次の表は、デプロイされるゲートウェイのローカルディスクストレージの推奨サイズを示しています。

ゲートウェイタイプ	キャッシュ (最小)	キャッシュ (最大)	アップロードバッファ (最小)	アップロードバッファ (最大)	その他の必要なローカルディスク
テープゲートウェイ	150 GiB	64 TiB	150 GiB	2 TiB	—

Note

キャッシュおよびアップロードバッファ用として、1つ以上のローカルドライブを、最大容量まで構成することができます。

既存のゲートウェイにキャッシュやアップロードバッファを追加する場合、ホスト (ハイパーバイザーまたは Amazon EC2 インスタンス) に新しいディスクを作成することが重要です。ディスクがキャッシュやアップロードバッファとして割り当て済みである場合は、既存のディスクのサイズを変更しないでください。

ゲートウェイクォータの詳細については、[AWS Storage Gateway クォータ](#)を参照してください。

ネットワークとファイアウォールの要件

ゲートウェイには、インターネット、ローカルネットワーク、ドメインネームサービス (DNS) サーバー、ファイアウォール、ルーターなどへのアクセスが必要です。以下は、必要なポートと、ファイアウォールとルーターを経由してアクセスを許可する方法についての情報です。

Note

場合によっては、Storage Gateway を Amazon EC2 にデプロイしたり、AWS IP アドレス範囲を制限するネットワークセキュリティポリシーで他のタイプのデプロイ (オンプレミスを含む) を使用したりすることがあります。このような場合、AWS IP 範囲の値が変更されると、ゲートウェイでサービス接続の問題が発生する可能性があります。使用する必要がある AWS IP アドレス範囲の値は、ゲートウェイをアクティブ化する AWS リージョンの

Amazon サービスサブセットにあります。現在の IP 範囲値については、「AWS 全般のリファレンス」の「[AWS IP アドレスの範囲](#)」を参してください。

Note

ネットワーク帯域幅の要件は、ゲートウェイによってアップロードおよびダウンロードされるデータの量によって異なります。ゲートウェイのダウンロード、アクティブ化、および更新を正常に行うには、最低 100 Mbps が必要です。データ転送のパターンによって、ワークロードのサポートに必要な帯域幅が決まります。Storage Gateway を Amazon EC2 にデプロイしたり、他のタイプのデプロイを使用したりする場合があります。

トピック

- [ポート要件](#)
- [Storage Gateway ハードウェアアプライアンスのネットワークとファイアウォールに関する要件](#)
- [ファイアウォールとルーターを介した AWS Storage Gateway アクセスの許可](#)
- [Amazon EC2 ゲートウェイインスタンスでのセキュリティグループの設定](#)

ポート要件

テープゲートウェイでは、デプロイとオペレーションを成功させるために、ネットワークセキュリティを介して特定のポートを許可する必要があります。一部のポートはすべてのゲートウェイに必要ですが、他のポートは VPC エンドポイントに接続するときなど、特定の設定にのみ必要です。

テープゲートウェイのポート要件

ネットワーク要素	から	まで	プロトコル	ポート	インバウンド	アウトバウンド	必須	注意事項
ウェブブラウザ	ウェブブラウザ	Storage Gateway VM	TCP HTTP	80	✓	✓	✓	Storage Gateway のアクティベーション

ネットワーク要素	から	まで	プロトコル	ポート	インバウンド	アウトバウンド	必須	注意事項
								<p>シヨ ンキー は、 ローカ ルシス テムに より取 得され ます。 ポート 80 は Storage Gateway アプラ イアン スのア クティ ベー シヨ ン時 にのみ 使用さ れます 。Storage Gateway VM に は、 ポート 80 へ のパブ リック アク セスは</p>

ネットワーク要素	から	まで	プロトコル	ポート	インバウンド	アウトバウンド	必須	注意事項
								不要です。ポート 80 へのアクセスに必要なレベルはネットワークの設定によって決まります。Storage Gateway マネジメントコンソールからゲートウェイをアクティブ化する場合、コンソールに接続するホストには、

ネットワーク要素	から	まで	プロトコル	ポート	インバウンド	アウトバウンド	必須	注意事項
								ゲートウェイのポート 80 に対するアクセス権限が必要です。
ウェブブラウザ	Storage Gateway VM	AWS	TCP HTTPS	443	✓	✓	✓	AWS マネジメントコンソール (その他すべてのオペレーション)

ネットワーク要素	から	まで	プロトコル	ポート	インバウンド	アウトバウンド	必須	注意事項
DNS	Storage Gateway VM	ドメインネームサービス (DNS) サーバー	TCP & UDP DNS	53	✓	✓	✓	ストレージゲートウェイ VM と DNS サーバー間の通信に使用され、IP 名解決を行います。

ネットワーク要素	から	まで	プロトコル	ポート	インバウンド	アウトバウンド	必須	注意事項
NTP	Storage Gateway VM	Network Time Protocol (NTP) サーバー	TCP & UDP NTP	123	✓	✓	✓	<p>VM 時間をホスト時間に同期するためにオンプレミスシステムで使用されません。Storage Gateway VM は、以下の NTP サーバーを使用するように設定されています:</p> <ul style="list-style-type: none"> 0.amazon.pool.ntp.org 1.amazon.pool.ntp.org

ネットワーク要素	から	まで	プロトコル	ポート	インバウンド	アウトバウンド	必須	注意事項
								<ul style="list-style-type: none"> 2.amazon.pool.ntp.org 3.amazon.pool.ntp.org <div style="border: 1px solid #0070C0; border-radius: 10px; padding: 10px; margin-top: 10px;"> <p> Note</p> <p>Amazon EC2でホストされているゲートウェイには必要ありません。</p> </div>

ネットワーク要素	から	まで	プロトコル	ポート	インバウンド	アウトバウンド	必須	注意事項
								せん。

ネットワーク要素	から	まで	プロトコル	ポート	インバウンド	アウトバウンド	必須	注意事項
Storage Gateway	Storage Gateway VM	サポートエンドポイント	TCP SSH	22	✓	✓	✓	サポートゲートウェイの問題のトラブルシューティングに役立つゲートウェイへのアクセスを許可します。このポートは、ゲートウェイの通常のオペレーションでは開いておく必要はありませんが、トラブル

ネットワーク要素	から	まで	プロトコル	ポート	インバウンド	アウトバウンド	必須	注意事項
								シューティングでは必要です。サポートエンドポイントのリストについては、 サポートエンドポイント を参照してください。
Storage Gateway	Storage Gateway VM	AWS	TCP HTTPS	443	✓	✓	✓	管理コントロール
Amazon CloudFront	Storage Gateway VM	AWS	TCP HTTPS	443	✓	✓	✓	アクティベーション用

ネットワーク要素	から	まで	プロトコル	ポート	インバウンド	アウトバウンド	必須	注意事項
VPC	Storage Gateway VM	AWS	TCP HTTPS	443	✓	✓	✓*	管理コントロール *VPCエンドポイントを使用する場合にのみ必須
VPC	Storage Gateway VM	AWS	TCP HTTPS	1026		✓	✓*	コントロールプレーンエンドポイント *VPCエンドポイントを使用する場合にのみ必須

ネットワーク要素	から	まで	プロトコル	ポート	インバウンド	アウトバウンド	必須	注意事項
VPC	Storage Gateway VM	AWS	TCP HTTPS	1027		✓	✓*	Anon コントロールプレーン(アクティベーション用) *VPC エンドポイントを使用する場合にのみ必須
VPC	Storage Gateway VM	AWS	TCP HTTPS	1028		✓	✓*	プロキシエンドポイント *VPC エンドポイントを使用する場合にのみ必須

ネットワーク要素	から	まで	プロトコル	ポート	インバウンド	アウトバウンド	必須	注意事項
VPC	Storage Gateway VM	AWS	TCP HTTPS	1031		✓	✓*	データプレーン *VPC エンドポイントを使用する場合にのみ必須
VPC	Storage Gateway VM	AWS	TCP HTTPS	2222		✓	✓*	VPCe の SSH サポートチャネル *VPC エンドポイントを使用しサポートチャネルを開く場合にのみ必須

ネットワーク要素	から	まで	プロトコル	ポート	インバウンド	アウトバウンド	必須	注意事項
VPC	Storage Gateway VM	AWS	TCP HTTPS	443	✓	✓	✓*	管理コントロール *VPCエンドポイントを使用する場合にのみ必須
iSCSIクライアント	iSCSIクライアント	Storage Gateway VM	TCP	3260	✓	✓	✓	ローカルシステムから、ゲートウェイで公開されているiSCSIターゲットに接続するため。

次の図は、基本的なテープゲートウェイデプロイのネットワークトラフィックフローを示しています。

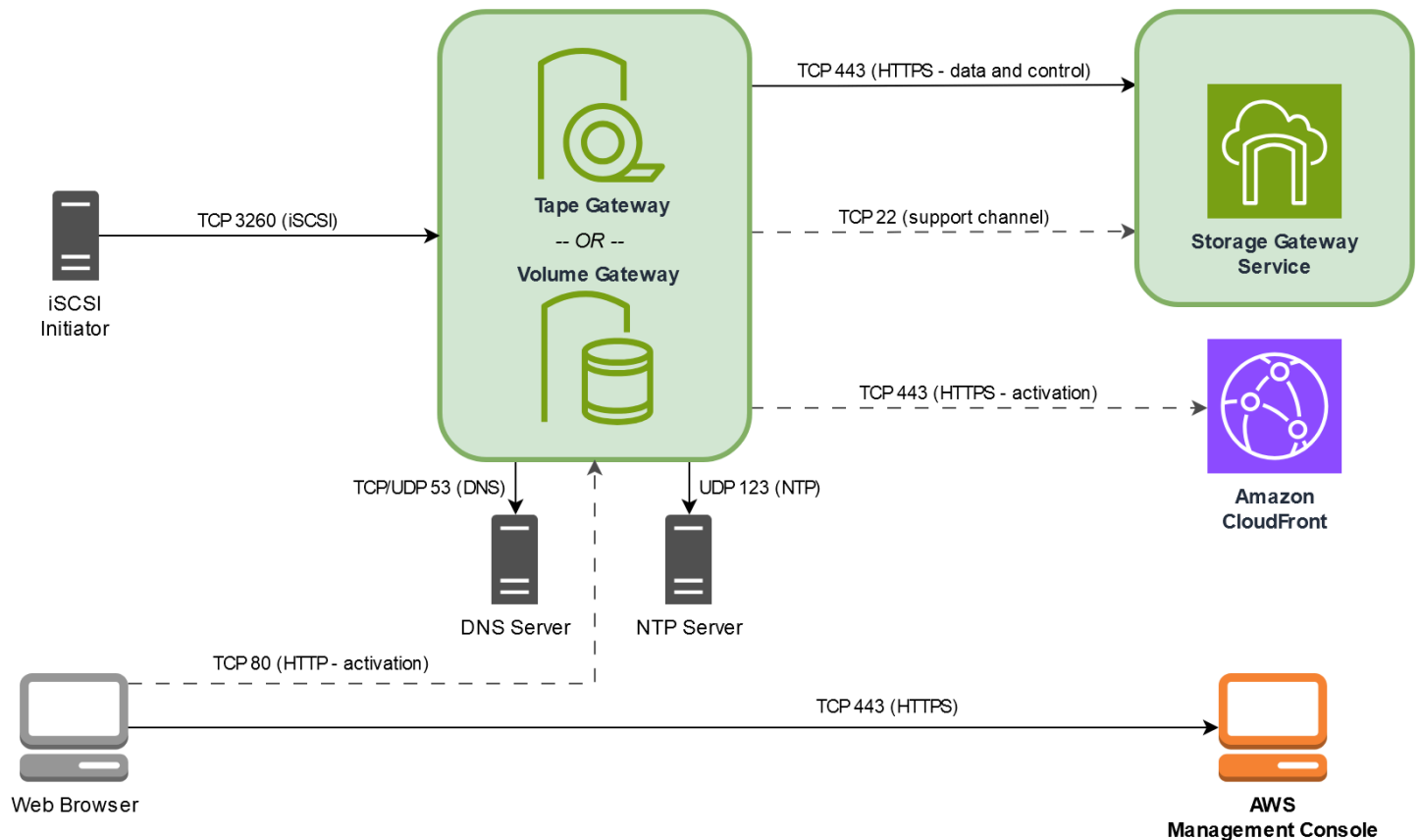

Storage Gateway ハードウェアアプライアンスのネットワークとファイアウォールに関する要件

それぞれの Storage Gateway ハードウェアアプライアンスには、以下のネットワークサービスが必要です。

- インターネットアクセス – サーバー上の任意のネットワークインターフェイスを介した、インターネットへの常時接続のネットワーク接続。
- DNS サービス – ハードウェアアプライアンスと DNS サーバー間の通信のための DNS サービス。
- 時刻同期 – 自動的に設定された Amazon NTP タイムサービスへのアクセス。
- IP アドレス – 割り当てられた DHCP または静的 IPv4 アドレス。IPv6 アドレスを割り当てることはできません。

Dell PowerEdge R640 サーバーの背面には、5 つの物理ネットワークポートがあります。これらのポートは、サーバーの背面から見て左から右に、次のとおりです:

1. iDRAC

2. em1
3. em2
4. em3
5. em4

iDRAC ポートをリモートサーバー管理に使用できます。

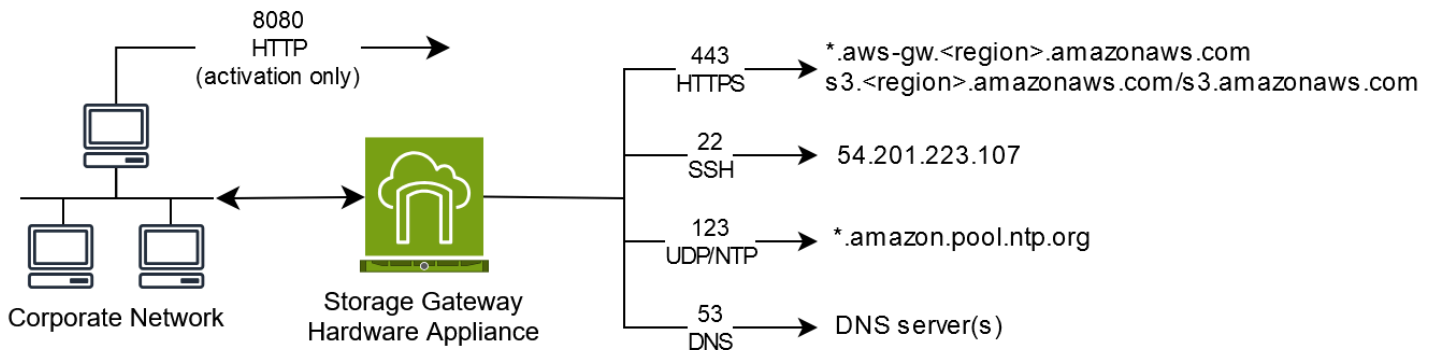

ハードウェアアプライアンスでは、以下のポートの操作が必要です。

プロトコル	ポート	Direction	ソース	目的地	用途
SSH	22	アウトバウンド	ハードウェアアプライアンス	54.201.223.107	サポートチャンネル
DNS	53	アウトバウンド	ハードウェアアプライアンス	DNS サーバー	名前解決
UDP/NTP	123	アウトバウンド	ハードウェアアプライアンス	*.amazon.pool.ntp.org	時刻同期
HTTPS	443	アウトバウンド	ハードウェアアプライアンス	*.amazonaws.com	データ転送
HTTP	8080	インバウンド	AWS	ハードウェアアプライアンス	アクティベーション

プロトコル	ポート	Direction	ソース	目的地	用途
					ン (短時間のみ)

設計どおりに動作させるには、ハードウェア アプライアンスで次のようなネットワークとファイアウォールの設定が必要です:

- 接続されているすべてのネットワークインターフェイスをハードウェアコンソールで設定します。
- 各ネットワークインターフェイスが一意的なサブネット上にあることを確認します。
- 接続されているすべてのネットワーク インターフェイスに、前の図にリストされているエンドポイントへの送信アクセスを提供します。
- ハードウェアアプライアンスをサポートするためには、少なくとも1つのネットワークインターフェイスを設定します。詳細については、「[ハードウェアアプライアンスのネットワークパラメータの設定](#)」を参照してください。

Note

サーバーの背面とポートを示す図については、「[ハードウェアアプライアンスの物理的なインストール](#)」を参照してください。

ゲートウェイまたはホストのどちらであっても、同じネットワーク インターフェイス (NIC) 上のすべての IP アドレスは同じサブネット上にある必要があります。次の図は、アドレス割り当てスキームを示しています。

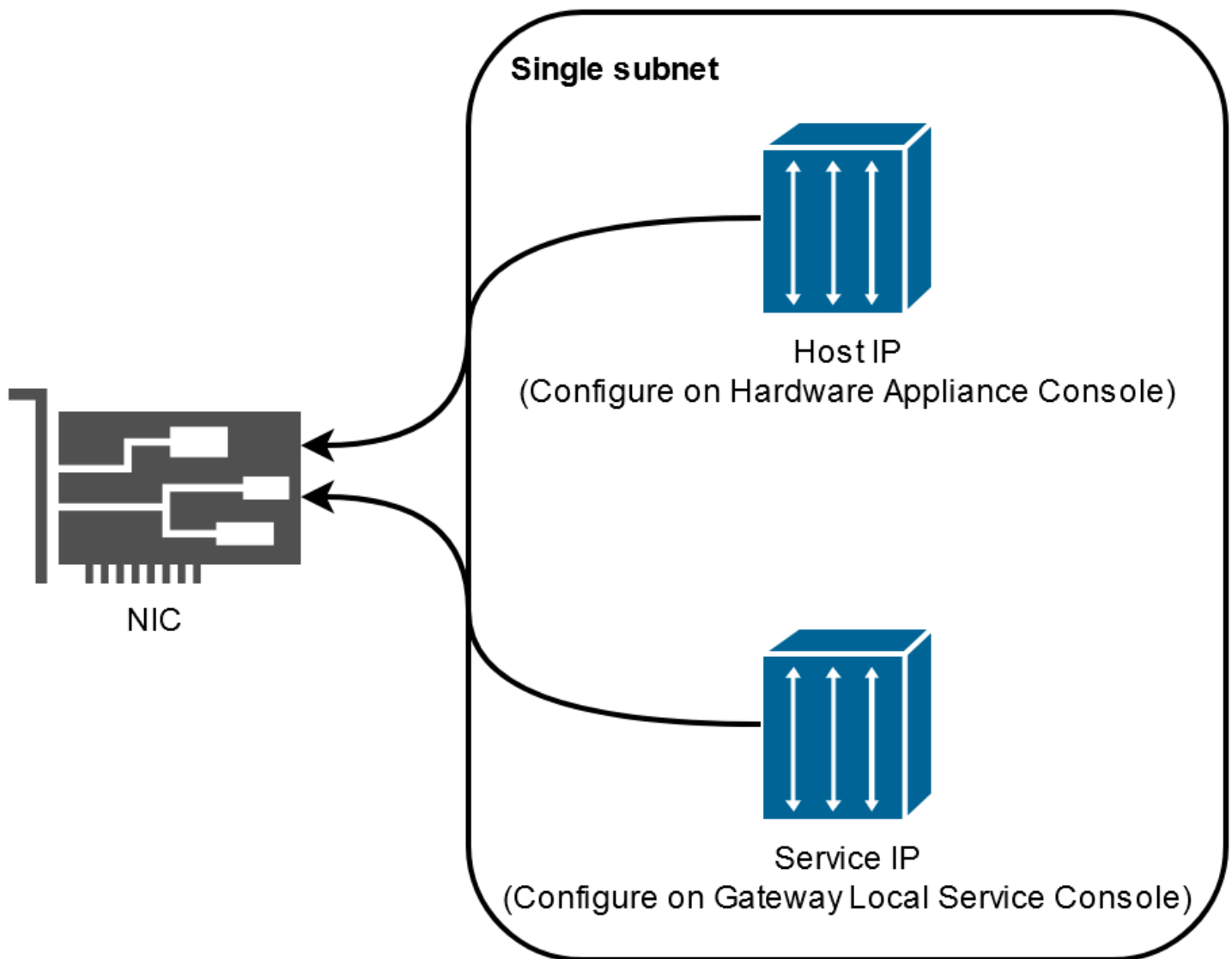

ハードウェアアプライアンスのアクティベーションと設定の詳細については、[Storage Gateway ハードウェアアプライアンスの使用](#) を参照してください。

ファイアウォールとルーターを介した AWS Storage Gateway アクセスの許可

ゲートウェイは、と通信するために Storage Gateway サービスエンドポイントにアクセスする必要があります AWS。ゲートウェイのセットアップ時に、ネットワーク環境に基づいてゲートウェイのエンドポイントタイプを選択します。ファイアウォールまたはルーターを使用してネットワークトラフィックをフィルタリングまたは制限する場合は、これらのサービスエンドポイントに対し AWS へのアウトバウンド通信を許可するように、対象のファイアウォールおよびルーターを設定する必要があります。

Note

Storage Gateway との接続とデータ転送に使用するように Storage Gateway のプライベート VPC エンドポイントを設定する場合 AWS、ゲートウェイはパブリックインターネットへのアクセスを必要としません。詳細については、[仮想プライベートクラウドでのゲートウェイのアクティブ化](#) を参照してください。

Important

ゲートウェイの AWS リージョンに応じて、サービスエンドポイントの##### を正しいリージョン文字列に置き換えます。

エンドポイントタイプ

標準エンドポイント

これらのエンドポイントは、ゲートウェイアプライアンスと 間の IPv4 トラフィックをサポートします AWS。

ヘッドバケット オペレーションには、すべてのゲートウェイで以下のサービスエンドポイントが必要です。

```
bucket-name.s3.region.amazonaws.com:443
```

以下のサービスエンドポイントは、すべてのゲートウェイが制御パス (anon-cp、client-cp、proxy-app) およびデータパス (dp-1) 操作のために必要とするものです。

```
anon-cp.storagegateway.region.amazonaws.com:443  
client-cp.storagegateway.region.amazonaws.com:443  
proxy-app.storagegateway.region.amazonaws.com:443  
dp-1.storagegateway.region.amazonaws.com:443
```

次のゲートウェイサービスエンドポイントは、API コールを行うために必要です。

```
storagegateway.region.amazonaws.com:443
```

次に、米国西部 (オレゴン) リージョン (us-west-2) にあるゲートウェイサービスエンドポイントの例を示します。

```
storagegateway.us-west-2.amazonaws.com:443
```

デュアルスタックのエンドポイント

これらのエンドポイントは、ゲートウェイアプライアンスと 間の IPv4 トラフィックと IPv6 トラフィックの両方をサポートします AWS。

ヘッドバケット オペレーションには、すべてのゲートウェイで以下のデュアルスタックサービスエンドポイントが必要です。

```
bucket-name.s3.dualstack.region.amazonaws.com:443
```

コントロールパス (アクティベーション、コントロールプレーン、プロキシ) およびデータパス (データプレーン) オペレーションには、すべてのゲートウェイで次のデュアルスタックサービスエンドポイントが必要です。

```
activation-storagegateway.region.api.aws:443  
controlplane-storagegateway.region.api.aws:443  
proxy-storagegateway.region.api.aws:443  
dataplane-storagegateway.region.api.aws:443
```

次のゲートウェイサービスエンドポイントは、API コールを行うために必要です。

```
storagegateway.region.api.aws:443
```

次に、米国西部 (オレゴン) リージョン (us-west-2) にあるゲートウェイサービスエンドポイントの例を示します。

```
storagegateway.us-west-2.api.aws:443
```

NTP サーバー

Storage Gateway VM には、次の NTP サーバーへのネットワークアクセスが必要です。

```
time.aws.com  
0.amazon.pool.ntp.org  
1.amazon.pool.ntp.org
```

```
2. amazon.pool.ntp.org
3. amazon.pool.ntp.org
```

サポートされている AWS リージョン およびサービスエンドポイントの完全なリストについては、[「Storage Gateway」](#) を参照してくださいAWS 全般のリファレンス。

Amazon EC2 ゲートウェイインスタンスでのセキュリティグループの設定

セキュリティグループは、Amazon EC2 ゲートウェイインスタンスへのトラフィックを制御します。セキュリティグループを設定するときは、次のことを推奨します。

- セキュリティグループで、外部のインターネットからの着信接続は許可しないでください。ゲートウェイのセキュリティグループ内のインスタンスのみがゲートウェイと通信できるようにします。ゲートウェイのセキュリティグループに属さないインスタンスにゲートウェイへの接続を許可する必要がある場合、ポート 3260 (iSCSI 接続用) および 80 (アクティベーション用) でのみ接続を許可することをお勧めします。
- ゲートウェイのセキュリティグループに属さない Amazon EC2 ホストからゲートウェイをアクティベートする場合は、そのホストの IP アドレスからの着信接続をポート 80 で許可します。アクティブ化するホストの IP アドレスがわからない場合、ポート 80 を開き、ゲートウェイをアクティベートして、アクティベートの完了後、ポート 80 のアクセスを閉じることができます。
- [トラブルシューティング サポート](#) の目的でを使用している場合のみ、ポート 22 アクセスを許可します。詳細については、「[EC2 ゲートウェイのトラブルシューティングを支援 サポート したい](#)」を参照してください。

場合によっては、Amazon EC2 インスタンスをイニシエータとして (Amazon EC2 にデプロイしたゲートウェイの iSCSI ターゲットに接続するため) 使用します。このような場合は、2 つのステップを実行するアプローチをお勧めします。

1. ゲートウェイと同じセキュリティグループのイニシエータインスタンスを起動してください。
2. アクセスを設定すると、イニシエータはゲートウェイと通信できます。

ゲートウェイで開くポートについては、[ポート要件](#)を参照してください。

サポートされているハイパーバイザーとホストの要件

Storage Gateway は、仮想マシン (VM) アプライアンス、物理ハードウェアアプライアンス、または Amazon EC2 インスタンス AWS としてオンプレミスで実行できます。

Note

ファイルゲートウェイ 2.x、ボリュームゲートウェイ 3.x、テープゲートウェイ 3.x には、セキュアブートが無効 (`loader_secure=no`) の UEFI ブートモードが必要です。XML ファイルは、qcow のダウンロードごとにクイックセットアップ設定として提供されます。

Note

製造元がハイパーバイザーバージョンの全般サポートを終了した場合は、Storage Gateway でも該当するハイパーバイザーバージョンのサポートを終了します。特定のバージョンのハイパーバイザーのサポートについては、製造元のドキュメントを参照してください。

Storage Gateway では、以下のハイパーバイザーのバージョンとホストがサポートされます。

- VMware ESXi ハイパーバイザー (バージョン 7.0 または 8.0) – このセットアップには、ホストに接続するための VMware vSphere クライアントも必要です。
- Microsoft Hyper-V Hypervisor (バージョン 2019、2022、または 2025) – この設定では、ホストに接続するには、Microsoft Windows クライアントコンピュータ上の Microsoft Hyper-V Manager が必要です。
- Linux カーネルベース仮想マシン (KVM) – これは無料のオープンソースの仮想化テクノロジーです。KVM は、Linux バージョン 2.6.20 以降のすべてのバージョンに同梱されています。Storage Gateway は、CentOS/RHEL 7.7、Ubuntu 16.04 LTS、および Ubuntu 18.04 LTS の各ディストリビューションでテストされ動作が確認されています。他の最新の Linux ディストリビューションは動作しますが、機能やパフォーマンスは保証されません。既に KVM 環境が稼働しており、KVM の仕組みに精通している場合は、このオプションをお勧めします。推奨される起動設定については、提供されている `aws-storage-gateway.xml` ファイルを参照してください。ファイルゲートウェイ 2.x、ボリュームゲートウェイ 3.x、テープゲートウェイ 3.x には、セキュアブートが無効 (`loader_secure=no`) の UEFI ブートモードが必要です。
- バージョン 10.0.1.1 から始まる Nutanix AHV (アクロポリスハイパーバイザー) – Nutanix ハイパーコンバージドインフラストラクチャ (HCI) ソリューションに統合されている KVM ベースの仮想化プラットフォーム。
- Amazon EC2 インスタンス – Storage Gateway では、ゲートウェイの VM イメージを含む Amazon マシンイメージ (AMI) を提供します。Amazon EC2 に対してはファイル、キャッシュ型ボリューム、テープゲートウェイのテープのみがデプロイ可能です。Amazon EC2 にゲートウェイ

いをデプロイする方法については、「[テープゲートウェイ用にカスタマイズされた Amazon EC2 インスタンスをデプロイする](#)」を参照してください。

- Storage Gateway ハードウェアアプライアンス – Storage Gateway では、仮想マシンによるインフラストラクチャが制限されている場所のためのオンプレミス用デプロイオプションとして、物理ハードウェアアプライアンスが提供されています。

Note

Storage Gateway では、スナップショットから作成された VM、または別のゲートウェイ VM のクローン、または Amazon EC2 AMI からのゲートウェイの復元はサポートされていません。ゲートウェイ VM が正しく機能しない場合は、新しいゲートウェイをアクティブ化し、データをそのゲートウェイに復旧します。詳細については、[予期しない仮想マシンのシャットダウンからの復旧](#)を参照してください。

Storage Gateway は動的メモリと仮想メモリのバルーニングをサポートしていません。

サポートされている iSCSI イニシエータ

テープゲートウェイをデプロイするときに、メディアチェンジャー 1 個とテープドライブ 10 個がゲートウェイに自動的に設定されます。このテープドライブとメディアチェンジャーは、既存のクライアントバックアップアプリケーションから iSCSI デバイスとして利用できます。

これらの iSCSI デバイスに接続するために、Storage Gateway では、以下の iSCSI イニシエータがサポートされています。

- Microsoft Windows Server 2022
- Red Hat Enterprise Linux 8
- Red Hat Enterprise Linux 9
- VM のゲストオペレーティングシステムでのイニシエータの使用に代わる、VMware ESX イニシエータ

Important

Storage Gateway では、Windows クライアントからの Microsoft Multipath I/O (MPIO) はサポートされていません。

ホストが Windows Server Failover Clustering (WSFC) を使用してアクセスを調整する場合には、Storage Gatewayによる同じボリューム内の複数のホストへの接続がサポートされません。ただし、WSFC を使用せずに複数のホストを同じボリュームに接続すること (非クラスター NTFS/ext4 ファイルシステムの共有など) はできません。

テープゲートウェイでサポートされているサードパーティー製バックアップアプリケーション

テープゲートウェイを使用したテープの読み書きや管理には、バックアップアプリケーションを使用します。選択するメディアチェンジャーのタイプが、使用するバックアップアプリケーションによって異なってきます。

AWS は、次の表に示すサードパーティーのバックアップアプリケーションをテストして、これらのテープゲートウェイ機能との互換性を確保しています。

- iSCSI イニシエータ接続、メディアチェンジャー、再スキャン、自動および手動デバイスマッピングなどの検出機能。
- 作成、削除、インポート、エクスポート、インベントリ、バーコードの可視性などのテープ関数。
- テープコンテンツの消去と、その後の復元にデータが含まれていないことの検証。
- 単一および複数のテープへのデータバックアップ。テープ容量を超えるバックアップジョブが一時停止して追加のテープを待機することを確認します。
- テープからの完全および部分的なデータの復元とデータ整合性の検証。
- バックアップオペレーション中のゲートウェイのシャットダウンおよび再起動イベント後の機能とデータ整合性の検証。

バックアップアプリケーション	バージョン	メディアチェンジャータイプ	ゲートウェイバージョンがテストされました
Arcserve Backup	19	AWS-Gateway-VTL	2.12.3
Bacula Enterprise	15.0.2	AWS-Gateway-VTL または STK-L700	2.12.3

バックアップアプリケーション	バージョン	メディアチェンジャータイプ	ゲートウェイバージョンがテストされました
Commvault	2024E / 11.36.35	STK-L700	2.12.3
Dell EMC NetWorker	19.10	AWS-Gateway-VTL	2.12.3
IBM Storage Protect	8.1.10	IBM-03584L32-0402	すべて
Micro Focus Data Protector	24.4	AWS-Gateway-VTL	2.12.3
Microsoft System Center Data Protection Manager	2025	STK-L700	2.12.3
NovaStor DataCenter	9.5.3	STK-L700	2.12.3
Quest NetVault Backup	13.3	STK-L700	2.12.3
Veeam Backup & Replication	12	AWS-Gateway-VTL	すべて
Veritas Backup Exec	24	AWS-Gateway-VTL	すべて
Veritas NetBackup	10.5	AWS-Gateway-VTL	2.12.3

Important

バックアップアプリケーションへの対応が確認されているメディアチェンジャーを選択することを、強くお勧めします。その他のメディアチェンジャーを使用した場合には、正常に機能しないことがあります。メディアチェンジャーは、ゲートウェイをアクティブ化した後に変更することも可能です。詳細については、[「ゲートウェイのアクティブ化後のメディアチェンジャーの選択」](#)を参照してください。

Storage Gateway ハードウェアアプライアンスの使用

Note

可用性の終了通知: 2025年5月12日をもって、AWS Storage Gateway ハードウェアアプライアンスは提供されなくなります。AWS Storage Gateway ハードウェアアプライアンスの既存のお客様は、2028年5月まで引き続きを使用し、サポートを受けることができます。別の方法として、AWS Storage Gateway サービスを使用して、オンプレミスおよびクラウド内のアプリケーションに事実上無制限のクラウドストレージへのアクセスを許可することもできます。

Storage Gateway ハードウェアアプライアンスは、動作確認済みのサーバー構成上に Storage Gateway ソフトウェアが事前インストールされた、物理ハードウェアアプライアンスです。デプロイ内のハードウェアアプライアンスは、AWS Storage Gateway コンソールのハードウェアアプライアンスの概要ページから管理できます。

ハードウェアアプライアンスは、高性能な 1U サーバであり、データセンターや、企業ファイアウォール内のオンプレミス環境でデプロイすることができます。ハードウェアアプライアンスを購入してアクティブ化を行うと、アクティブ化プロセスによって、ハードウェアアプライアンスは AWS アカウントに関連付けられます。アクティブ化が完了すると、ハードウェアアプライアンスはコンソールの [ハードウェアアプライアンスの概要] ページに表示されます。ハードウェアアプライアンスは、S3 ファイルゲートウェイ、FSx ファイルゲートウェイ、テープゲートウェイ、またはボリュームゲートウェイタイプとして設定できます。ハードウェアアプライアンスでこれらのゲートウェイタイプをデプロイする手順は、仮想プラットフォームでの手順と同じです。

Storage Gateway ハードウェアアプライアンス AWS リージョンのアクティベーションと使用が可能なサポートされているのリストについては、の[Storage Gateway ハードウェアアプライアンス リージョン](#)」を参照してくださいAWS 全般のリファレンス。

以下のセクションでは、Storage Gateway ハードウェアアプライアンスのセットアップ、ラックマウント、電源、設定、アクティブ化、起動、および使用の手順について説明します。

トピック

- [Storage Gateway ハードウェアアプライアンスのセットアップ](#)
- [ハードウェアアプライアンスの物理的なインストール](#)
- [ハードウェアアプライアンスコンソールへのアクセス](#)

- [ハードウェアアプライアンスのネットワークパラメータの設定](#)
- [Storage Gateway ハードウェアアプライアンスのアクティブ化](#)
- [ハードウェアアプライアンスでゲートウェイを作成する](#)
- [ハードウェアアプライアンスのゲートウェイ IP アドレスの設定](#)
- [ハードウェアアプライアンスからゲートウェイソフトウェアを削除する](#)
- [Storage Gateway ハードウェアアプライアンスの削除](#)

Storage Gateway ハードウェアアプライアンスのセットアップ

Note

可用性の終了通知: 2025 年 5 月 12 日をもって、AWS Storage Gateway ハードウェアアプライアンスは提供されなくなります。AWS Storage Gateway ハードウェアアプライアンスの既存のお客様は、2028 年 5 月まで引き続き を使用し、サポートを受けることができます。別の方法として、AWS Storage Gateway サービスを使用して、オンプレミスおよびクラウド内のアプリケーションに事実上無制限のクラウドストレージへのアクセスを許可することもできます。

Storage Gateway ハードウェアアプライアンスを受け取ったら、ハードウェアアプライアンスのローカルコンソールを使用して、への常時オン接続を提供し AWS、アプライアンスをアクティブ化するようにネットワークを設定します。アクティベーションは、アプライアンスをアクティベーションプロセス中に使用される AWS アカウントと関連付けます。アプライアンスをアクティブ化した後は、Storage Gateway コンソールから、S3 File Gateway、FSx File Gateway、テープゲートウェイ、またはボリュームゲートウェイを起動できます。

ハードウェアアプライアンスをインストールして設定するには

1. アプライアンスをラックにマウントして、電源とネットワークに接続します。詳細については、「[ハードウェアアプライアンスの物理的なインストール](#)」を参照してください。
2. ハードウェアアプライアンス (ホスト) のインターネットプロトコルバージョン 4 (IPv4) アドレスを設定します。詳細については、「[ハードウェアアプライアンスのネットワークパラメータの設定](#)」を参照してください。
3. 選択した AWS リージョンのコンソールハードウェアアプライアンスの概要ページでハードウェアアプライアンスをアクティブ化します。詳細については、「[Storage Gateway ハードウェアアプライアンスのアクティブ化](#)」を参照してください。

4. ハードウェアアプライアンスでゲートウェイを作成します。詳細については、「[テープゲートウェイを作成してアクティブ化する](#)」を参照してください。

ハードウェアアプライアンスへのゲートウェイのセットアップは、VMware ESXi、Microsoft Hyper-V、Linux カーネルベースの仮想マシン (KVM)、または Amazon EC2 でのセットアップと同じ方法で行います。

使用可能なキャッシュストレージの増加

ハードウェアアプライアンスでは、使用可能なストレージを 5 TB から 12 TB に増やすことができます。これにより、のデータへの低レイテンシーアクセスのためのより大きなキャッシュが提供されます AWS。5 TB モデルを注文した場合は、5 個の 1.92 TB SSD (ソリッドステートドライブ) を購入することで、使用可能なストレージを 12 TB に増やすことができます。

入手した SSD は、アクティブ化する前のハードウェアアプライアンスに追加します。ハードウェアアプライアンスが既にアクティブ化されており、そのアプライアンスで使用可能なストレージを 12 TB に増やす場合には、以下の手順を実行します。

1. ハードウェアアプライアンスを工場出荷時の設定にリセットします。これを行う方法については、AWS サポートにお問い合わせください。
2. 5 個の 1.92 TB SSD をアプライアンスに追加します。

ネットワークインターフェイスカードのオプション

注文したアプライアンスのモデルによっては、10G-Base-T RJ45 銅線または 10G DA/SFP+ ネットワークカードが付属している場合があります。

- 10G-Base-T NIC の構成:
 - 10G には CAT6 のケーブルを使用し、1G には CAT5(e) を使用
- 10G DA/SFP+ NIC の構成:
 - 最長 5 メートルの、Twinax 銅線ダイレクトアタッチケーブルを使用
 - デル/インテル互換の SFP+ 光モジュール (SR または LR)
 - 1G-Base-T または 10G-Base-T 向け SFP/SFP+ 銅線トランシーバ

ハードウェアアプライアンスの物理的なインストール

Note

可用性の終了通知: 2025 年 5 月 12 日をもって、AWS Storage Gateway ハードウェアアプライアンスは提供されなくなります。AWS Storage Gateway ハードウェアアプライアンスの既存のお客様は、2028 年 5 月まで引き続き を使用し、サポートを受けることができます。別の方法として、AWS Storage Gateway サービスを使用して、オンプレミスおよびクラウド内のアプリケーションに事実上無制限のクラウドストレージへのアクセスを許可することもできます。

アプライアンスは 1U フォームファクタで、International Electrotechnical Commission (IEC) に準拠した標準の 19 インチラックに適合します。

前提条件

ハードウェアアプライアンスをインストールするには、次のコンポーネントが必要です。

- 電源ケーブル: 1 つは必須です。2 つを推奨します。
- サポートされているネットワークケーブル (ハードウェアアプライアンスに組み込まれているネットワークインターフェイスカード (NIC) によって異なります)。Twinax 銅線 DAC、SFP+ 光モジュール (インテル互換)、または Base-T 向け SFP 銅線トランシーバ。
- キーボードとモニター、またはキーボード、ビデオ、マウス (KVM) スイッチソリューション。

Note

以下の手順を実行する前に、[Storage Gateway ハードウェアアプライアンスのネットワークとファイアウォールに関する要件](#) に記載されている、Storage Gateway ハードウェアアプライアンスに関するすべての要件を満たしていることを確認します。

ハードウェアアプライアンスを物理的にインストールするには

1. ハードウェアアプライアンスを開梱し、同梱されている指示に従いサーバーをラックにマウントします。

次の図は、電源、イーサネット、モニター、USB キーボード、iDRAC を接続するためのポートを備えたハードウェアアプライアンスの背面を示しています。

ハードウェアアプライアンス 1 の背面。ネットワークや電源のコネクタのラベルが表示されています。

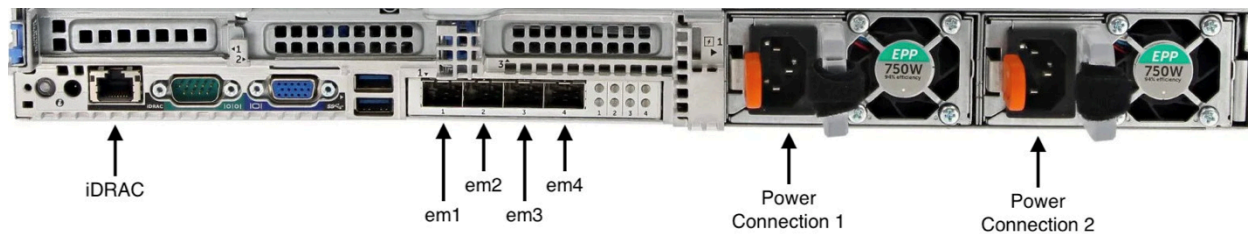

ハードウェアアプライアンス 1 の背面。ネットワークや電源のコネクタのラベルが表示されています。

2. 2つの電源装置のそれぞれに電源を接続します。1つの電源接続のみを使用することも可能ですが、冗長性を確保するために両方の電源への接続を推奨します。
3. イーサネットケーブルを em1 ポートに接続し、インターネットの常時接続を提供します。em1 ポートは、背面で左から右に並ぶ4つの物理ネットワークポートの1つめのポートです。

Note

ハードウェアアプライアンスは、VLAN トランキングをサポートしていません。ハードウェアアプライアンスを接続するスイッチポートは、非トランキング VLAN ポートとして設定します。

4. キーボードとモニターを接続します。
5. 次のイメージに示すように、前面パネルの電源ボタンを押して、サーバーの電源をオンにします。

ハードウェアアプライアンスの前面。電源ボタンのラベルが表示されています。



ハードウェアアプライアンスの前面。電源ボタンのラベルが表示されています。

次のステップ

[ハードウェアアプライアンスコンソールへのアクセス](#)

ハードウェアアプライアンスコンソールへのアクセス

Note

可用性の終了通知: 2025 年 5 月 12 日をもって、AWS Storage Gateway ハードウェアアプライアンスは提供されなくなります。AWS Storage Gateway ハードウェアアプライアンスの既存のお客様は、2028 年 5 月まで引き続き を使用し、サポートを受けることができます。別の方法として、AWS Storage Gateway サービスを使用して、オンプレミスおよびクラウド内のアプリケーションに事実上無制限のクラウドストレージへのアクセスを許可することもできます。

ハードウェアアプライアンスの電源を入れると、ハードウェアアプライアンスコンソールがモニタに表示されます。ハードウェアアプライアンスコンソールには、管理者パスワードの設定、初期ネットワークパラメータの設定、サポートチャネルのオープン AWS に使用できる 固有のユーザーインターフェイスが表示されます AWS。

ハードウェアアプライアンスコンソールを操作するには、キーボードからテキストを入力し、Up、Down、Right、Left Arrow キーを使用して、各方向に画面を移動します。Tab キーを使用して、画面上の項目を順番に進めます。一部のセットアップでは、Shift+Tab キーを使用すると、項目を逆順に移動できます。選択を保存するには、Enter キーを使用するか、または画面上のボタンを選択します。

ハードウェアアプライアンスコンソールが初めて表示されると、[ようこそ] ページが表示され、コンソールにアクセスする前に管理者ユーザーアカウントのパスワードを設定するように求められます。

管理者パスワードを設定するには

- [ログインパスワードを設定してください] というプロンプトが表示されたら、以下を実行してください。
 - a. [パスワードを設定] でパスワードを入力し、Down arrow を押します。
 - b. 確認のためにパスワードを再入力し、[パスワードを保存] を選択します。

パスワードを設定すると、ハードウェアコンソールの [ホーム] ページが表示されます。[ホーム] ページには、[em1]、[em2]、[em3]、[em4] ネットワークインターフェイスのネットワーク情報が表示され、次のメニューオプションがあります。

- ネットワークの設定
- サービスコンソールを開く
- パスワードの変更
- ログアウト
- サポートコンソールを開く

次のステップ

[ハードウェアアプライアンスのネットワークパラメータの設定](#)

ハードウェアアプライアンスのネットワークパラメータの設定

Note

可用性の終了通知: 2025 年 5 月 12 日をもって、AWS Storage Gateway ハードウェアアプライアンスは提供されなくなります。AWS Storage Gateway ハードウェアアプライアンスの既存のお客様は、2028 年 5 月まで引き続き を使用し、サポートを受けることができます。別の方法として、AWS Storage Gateway サービスを使用して、オンプレミスおよびクラウド内のアプリケーションに事実上無制限のクラウドストレージへのアクセスを許可することもできます。

ハードウェアアプライアンスが起動し、「[ハードウェアアプライアンスコンソールへのアクセス](#)」の説明に従ってハードウェアコンソールで管理者ユーザーのパスワードを設定したら、次の手順を使用してネットワークパラメータを設定して、ハードウェアアプライアンスが AWS に接続できるようにします。

ネットワークアドレスを設定するには

1. [ホーム] ページから、[ネットワークを設定] を選択し、Enter を押します。[ネットワークを設定] ページが表示されます。[ネットワークを設定] ページには、ハードウェアアプライアンス上の 4 つのネットワークインターフェイスの IP と DNS 情報が表示され、それぞれに [DHCP] または [静的] アドレスを設定するメニューオプションが含まれています。

2. [em1] インターフェイス内で、次のいずれかを実行します。

- [DHCP] を選択し、Enter を押すと、Dynamic Host Configuration Protocol (DHCP) サーバーによって物理ネットワークポートに割り当てられた IPv4 アドレスが使用されます。

このアドレスを記録し、それを後のアクティベーション手順で使用します。

- [静的] を選択し、Enter を押して、静的 IPv4 アドレスを設定します。

IP アドレス、サブネットマスク、ゲートウェイ、および DNS サーバーアドレスを、em1 ネットワークインターフェイスに対して入力します。

完了したら、[保存] を選択し、Enter を押して設定を保存します。

Note

この手順を使用して、[em1] に加えて他のネットワークインターフェイスを設定できます。他のインターフェイスを設定する場合は、要件に記載されている AWS エンドポイントへの同じ常時接続を提供する必要があります。

ネットワークボンディングと Link Aggregation Control Protocol (LACP) は、ハードウェアアプライアンスまたは Storage Gateway ではサポートされていません。

ルーティングの問題が発生する可能性があるため、同じサブネットに複数のネットワークインターフェイスを設定することはお勧めしません。

ハードウェアコンソールからログアウトするには

1. [戻る] を選択して Enter を押すと、[ホーム] ページに戻ります。
2. [ログアウト] を選択し、Enter を押して [ようこそ] ページに戻ります。

次のステップ

[Storage Gateway ハードウェアアプライアンスのアクティブ化](#)

Storage Gateway ハードウェアアプライアンスのアクティブ化

Note

可用性の終了通知: 2025年5月12日をもって、AWS Storage Gateway ハードウェアアプライアンスは提供されなくなります。AWS Storage Gateway ハードウェアアプライアンスの既存のお客様は、2028年5月まで引き続き を使用し、サポートを受けることができます。別の方法として、AWS Storage Gateway サービスを使用して、オンプレミスおよびクラウド内のアプリケーションに事実上無制限のクラウドストレージへのアクセスを許可することもできます。

IP アドレスを設定したら、AWS Storage Gateway コンソールのハードウェアページにこの IP アドレスを入力して、ハードウェアアプライアンスをアクティブ化します。アクティベーションプロセスは、アプライアンスを AWS アカウントに登録します。

ハードウェアアプライアンスは、サポートされている のいずれかでアクティブ化できます AWS リージョン。サポートされている のリストについては AWS リージョン、 の [Storage Gateway ハードウェアアプライアンスリージョン](#)」を参照してくださいAWS 全般のリファレンス。

ストレージゲートウェイハードウェアアプライアンスをアクティブ化するには

1. [AWS Storage Gateway 管理コンソール](#)を開き、ハードウェアをアクティブ化するためのアカウント認証情報を使用してサインインします。

Note

アクティベーションを行う場合のみは、次の条件が満たされている必要があります。

- ブラウザは、ハードウェアアプライアンスと同じネットワーク上になければなりません。
- ファイアウォールは、アプライアンスヘインバウンドトラフィックのためのポート 8080 への HTTP アクセスを許可する必要があります。

2. ページの左側のナビゲーションメニューから [ハードウェア] を選択します。
3. [アプライアンスをアクティブ化] を選択します。
4. [IP アドレス] には、ハードウェアアプライアンスに設定した IP アドレスを入力し、[接続] を選択します。

IP アドレス設定の詳細については、「[ネットワークパラメータの設定](#)」を参照してください。

5. [名前] に、ハードウェアアプライアンスの名前を入力します。255 文字以内で名前を指定します。スラッシュ文字を含むことはできません。
6. [ハードウェアアプライアンスのタイムゾーン] には、ゲートウェイのほとんどのワークロードが生成されるローカルタイムゾーンを入力し、[次へ] を選択します。

タイムゾーンは、ハードウェアの更新を行う時間を制御します。更新を実行するためのデフォルトの予定時間として、午前 2 時が使用されます。タイムゾーンが適切に設定されていれば、更新はデフォルトで現地の業務時間外に行われるのが理想的です。

7. [ハードウェアアプライアンスの詳細] セクションのアクティブ化パラメータを確認します。必要に応じて、[前へ] を選択して前に戻り、変更を行います。それ以外の場合は、[アクティブ化] を選択してアクティブ化を終了します。

[ハードウェアアプライアンスの概要] ページにバナーが表示され、ハードウェアアプライアンスが正常にアクティブ化されたことがわかります。

これで、アプライアンスはアカウントに関連付けられました。次のステップは、新しいアプライアンスで S3 File Gateway、FSx File Gateway、テープゲートウェイ、またはボリュームゲートウェイを設定して起動することです。

次のステップ

[ハードウェアアプライアンスでゲートウェイを作成する](#)

ハードウェアアプライアンスでゲートウェイを作成する

Note

可用性の終了通知: 2025 年 5 月 12 日をもって、AWS Storage Gateway ハードウェアアプライアンスは提供されなくなります。AWS Storage Gateway ハードウェアアプライアンスの既存のお客様は、2028 年 5 月まで引き続き を使用し、サポートを受けることができます。別の方法として、AWS Storage Gateway サービスを使用して、オンプレミスおよびクラウド内のアプリケーションに事実上無制限のクラウドストレージへのアクセスを許可することもできます。

デプロイ内の任意の Storage Gateway ハードウェアアプライアンスに、S3 ファイルゲートウェイ、FSx ファイルゲートウェイ、テープゲートウェイ、またはボリュームゲートウェイを作成できます。

ハードウェアアプライアンスでゲートウェイを作成するには

1. にサインイン AWS マネジメントコンソールし、<https://console.aws.amazon.com/storagegateway/home> で Storage Gateway コンソールを開きます。
2. 「[ゲートウェイを作成する](#)」で説明されている手順に従って、デプロイする Storage Gateway のタイプをセットアップ、接続、設定します。

Storage Gateway コンソールでゲートウェイを作成し終わると、ハードウェアアプライアンスへの Storage Gateway ソフトウェアのインストールが自動的に開始します。Dynamic Host Configuration Protocol (DHCP) を使用する場合、ゲートウェイがコンソールでオンラインとして表示されるまでに 5~10 分かかることがあります。インストールされたゲートウェイに静的 IP アドレスを割り当てるには、「[ゲートウェイの IP アドレスの設定](#)」を参照してください。

インストールされたゲートウェイに静的 IP アドレスを割り当てるためには、この次に、ゲートウェイのネットワークインターフェイスを設定して、それをアプリケーションが使用できるようにします。

次のステップ

[ハードウェアアプライアンスのゲートウェイ IP アドレスの設定](#)

ハードウェアアプライアンスのゲートウェイ IP アドレスの設定

Note

可用性の終了通知: 2025 年 5 月 12 日をもって、AWS Storage Gateway ハードウェアアプライアンスは提供されなくなります。AWS Storage Gateway ハードウェアアプライアンスの既存のお客様は、2028 年 5 月まで引き続き を使用し、サポートを受けることができます。別の方法として、AWS Storage Gateway サービスを使用して、オンプレミスおよびクラウド内のアプリケーションに事実上無制限のクラウドストレージへのアクセスを許可することもできます。

ハードウェアアプライアンスをアクティブ化する前に、その物理ネットワークインターフェイスに IP アドレスを割り当てました。アプライアンスをアクティブ化し、そのアプライアンス上で Storage Gateway を起動したら、今度は、そのハードウェアアプライアンス上で実行される Storage Gateway 仮想マシンに別の IP アドレスを割り当てる必要があります。ハードウェアアプライアンスにインストールされたゲートウェイに静的 IP アドレスを割り当てるには、そのゲートウェイのゲートウェイローカルコンソールから IP アドレスを設定します。アプリケーション (NFS や SMB クライアントなど) は、この IP アドレスに接続します。[オープンサービスコンソール] オプションを使用して、ハードウェアアプライアンスのコンソールから、ゲートウェイのローカルコンソールにアクセスできます。

アプライアンスの IP アドレスを設定してアプリケーションで動作するようにするには

1. ハードウェアコンソールで、[オープンサービスコンソール] を選択し、Enter を押して、ゲートウェイのローカルコンソールのログインページを開きます。
2. AWS Storage Gateway ローカルコンソールのログインページでは、ログインしてネットワーク設定やその他の設定を変更するように求められます。

デフォルトのアカウントは admin で、デフォルトのパスワードは password です。

Note

デフォルトのパスワードは変更することを推奨します。変更するには、[AWS アプライアンスのアクティベーション - 設定] メインメニューで [ゲートウェイコンソール] に対応する番号を入力し、passwd コマンドを実行してください。このコマンドを実行する方法については、[「オンプレミスゲートウェイのローカルコンソールでストレージゲートウェイコマンドを実行する」](#)を参照してください。パスワードは、Storage Gateway コンソールから設定することもできます。詳細については、[「Storage Gateway コンソールからのローカルコンソールパスワードの設定」](#)を参照してください。

3. [AWS アプライアンスのアクティベーション - 設定] ページには、次のメニューオプションが含まれています。
 - HTTP/SOCKS プロキシ設定
 - ネットワーク構成
 - ネットワーク接続のテスト
 - システムリソースチェックの表示
 - システム時刻の管理

- ライセンス情報
- コマンドプロンプト

Note

一部のオプションは、特定のゲートウェイタイプまたはホストプラットフォームにのみ表示されます。

対応する番号を入力して [ネットワーク構成] を選択します。

4. ゲートウェイ IP アドレスを設定するには、次のいずれかを実行します。

- Dynamic Host Configuration Protocol (DHCP) サーバーによって割り当てられた IP アドレスを使用するには、[DHCP の設定] に対応する数値を入力し、次のページで有効な DHCP 設定情報を入力します。
- 静的 IP アドレスを割り当てるには、[静的 IP の設定] に対応する数値を入力し、次のページで有効な IP アドレスと DNS 情報を入力します。

Note

ここで指定する IP アドレスは、ハードウェアアプライアンスのアクティベーション中に使用された IP アドレスと同じサブネット上になければなりません。

ゲートウェイのローカルコンソールを終了するには

- **Ctrl+] (括弧閉)** のキーストロークを入力します。ハードウェアコンソールが表示されます。

Note

このキーストロークは、ゲートウェイのローカルコンソールを終了する唯一の方法です。

ハードウェアアプライアンスのアクティベーションと設定が行われると、アプライアンスがコンソールに表示されます。これで、Storage Gateway コンソールでゲートウェイのセットアップと設定手順を続行できます。手順については、「」を参照してください。

ハードウェアアプライアンスからゲートウェイソフトウェアを削除する

Note

可用性の終了通知: 2025年5月12日をもって、AWS Storage Gateway ハードウェアアプライアンスは提供されなくなります。AWS Storage Gateway ハードウェアアプライアンスの既存のお客様は、2028年5月まで引き続きを使用し、サポートを受けることができます。別の方法として、AWS Storage Gateway サービスを使用して、オンプレミスおよびクラウド内のアプリケーションに事実上無制限のクラウドストレージへのアクセスを許可することもできます。

ハードウェアアプライアンスにデプロイした特定の Storage Gateway が不要になった場合は、ハードウェアアプライアンスからゲートウェイソフトウェアを削除できます。ゲートウェイソフトウェアを削除したら、新しいゲートウェイをその場所にデプロイするか、ハードウェアアプライアンス自体を Storage Gateway コンソールから削除するかを選択できます。ハードウェアアプライアンスからゲートウェイソフトウェアを削除するには、次の手順を実行します。

ハードウェアアプライアンスからゲートウェイを削除するには

1. Storage Gateway コンソール (<https://console.aws.amazon.com/storagegateway/home>) を開きます。
2. コンソールページの左側にあるナビゲーションペインから [ハードウェア] を選択し、ゲートウェイソフトウェアを削除する [アプライアンスのハードウェアアプライアンス名] を選択します。
3. [アクション] ドロップダウンメニューから、[ゲートウェイを削除] を選択します。

確認のダイアログボックスが表示されます。

4. 指定したハードウェアアプライアンスからゲートウェイソフトウェアを削除することを確認し、確認ボックスに「remove」と入力します。
5. [削除] を選択して、ゲートウェイソフトウェアを完全に削除します。

Note

ゲートウェイソフトウェアを削除した後で、その操作を元に戻すことはできません。特定のゲートウェイタイプでは、削除されたデータ、特にキャッシュされたデータが失わ

れる場合があります。ゲートウェイの削除の詳細については、「[ゲートウェイおよび関連リソースの削除](#)」を参照してください。

ゲートウェイを削除しても、ハードウェアアプライアンスはコンソールから削除されません。ハードウェアアプライアンスは、今後のゲートウェイのデプロイに使用できます。

Storage Gateway ハードウェアアプライアンスの削除

Note

可用性の終了通知: 2025 年 5 月 12 日をもって、AWS Storage Gateway ハードウェアアプライアンスは提供されなくなります。AWS Storage Gateway ハードウェアアプライアンスの既存のお客様は、2028 年 5 月まで引き続き を使用し、サポートを受けることができます。別の方法として、AWS Storage Gateway サービスを使用して、オンプレミスおよびクラウド内のアプリケーションに事実上無制限のクラウドストレージへのアクセスを許可することもできます。

既にアクティブ化した Storage Gateway ハードウェアアプライアンスが不要になった場合は、AWS アカウントからアプライアンスを完全に削除できます。

Note

アプライアンスを別の AWS アカウントに移動するには AWS リージョン、まず次の手順を使用してアプライアンスを削除し、ゲートウェイのサポートチャネルを開き、サポートに連絡してソフトリセットを実行する必要があります。詳細については、「[オンプレミスでホストされているゲートウェイのトラブルシューティングに役立つ サポート アクセスを有効にするオンプレミス](#)」を参照してください。

ハードウェアアプライアンスを削除するには

1. ゲートウェイをハードウェアアプライアンスにインストールしている場合は、アプライアンスを削除する前に、まずゲートウェイを削除する必要があります。ハードウェアアプライアンスからゲートウェイを削除する方法については、「[ハードウェアアプライアンスからゲートウェイソフトウェアを削除する](#)」を参照してください。

2. Storage Gateway コンソールの [ハードウェア] ページで、削除対象のハードウェアアプライアンスを選択します。
3. [アクション] で、[アプライアンスの削除] を選択します。確認のダイアログボックスが表示されます。
4. 指定したハードウェアアプライアンスを削除することを確認し、確認ボックスに「delete」と入力して [削除] を選択します。

ハードウェアアプライアンスを削除すると、そのアプライアンスにインストールされているゲートウェイに関連付けられているリソースもすべて削除されますが、ハードウェアアプライアンス自体のデータは削除されません。

ゲートウェイを作成する

このページの概要セクションでは、Storage Gateway の作成プロセスがどのように機能するかについて概説しています。Storage Gateway コンソールを使用して特定のタイプのゲートウェイを作成する手順については、以下のトピックを参照してください。

- [Amazon S3 ファイルゲートウェイを作成してアクティブ化する](#)
- [Amazon FSx ファイルゲートウェイを作成してアクティブ化する](#)
- [テープゲートウェイを作成してアクティブ化する](#)
- [ボリュームゲートウェイを作成してアクティブ化する](#)

Important

新規のお客様へのAmazon FSx ファイルゲートウェイの提供は終了しました。FSx ファイルゲートウェイの既存のお客様は、引き続き通常どおりサービスを使用できます。FSx ファイルゲートウェイに似た機能については、[このブログ記事](#)を参照してください。

概要 - ゲートウェイのアクティブ化

ゲートウェイのアクティベーションには、ゲートウェイのセットアップ、ゲートウェイの接続 AWS、設定の確認とアクティブ化が含まれます。

ゲートウェイをセットアップする

Storage Gateway をセットアップするには、まず、作成するゲートウェイのタイプと、ゲートウェイ仮想アプライアンスを実行するホストプラットフォームを選択します。次に、選択したプラットフォーム用のゲートウェイ仮想アプライアンステンプレートをダウンロードし、オンプレミス環境にデプロイします。Storage Gateway は、優先リセラーに注文した物理ハードウェアアプライアンスとして、または AWS クラウド環境の Amazon EC2 インスタンスとしてデプロイすることもできます。ゲートウェイアプライアンスをデプロイするときは、仮想ホストにローカルの物理ディスク容量を割り当てます。

に接続する AWS

次のステップでは、ゲートウェイを AWS に接続します。これを行うには、まずゲートウェイ仮想アプライアンスとクラウド内のサービス間の通信に使用する AWS サービスエンドポイントのタイプを

選択します。このエンドポイントには、パブリックインターネットからアクセスできます。または、ネットワークのセキュリティ設定を完全に制御できる Amazon VPC 内からのみアクセスできます。次に、ゲートウェイの IP アドレスまたはアクティベーションキーを指定します。これらは、ゲートウェイアプライアンスのローカルコンソールに接続することで取得できます。

確認してアクティブ化する

この時点で、選択したゲートウェイと接続のオプションを確認し、必要に応じて変更することができます。すべてが意図したとおりにセットアップされたら、ゲートウェイをアクティブ化できます。アクティブ化したゲートウェイを使い始める前に、いくつかの追加設定を行い、ストレージリソースを作成する必要があります。

概要 - ゲートウェイの設定

Storage Gateway をアクティブ化したら、追加の設定をいくつか行う必要があります。このステップでは、ゲートウェイホストプラットフォームでプロビジョニングした物理ストレージを、ゲートウェイアプライアンスがキャッシュまたはアップロードバッファとして使用するように割り当てます。次に、Amazon CloudWatch Logs と CloudWatch アラームを使用してゲートウェイの状態をモニタリングするための設定を行い、必要に応じてゲートウェイの識別に役立つタグを追加します。アクティブ化と設定が済んだゲートウェイを使い始める前に、ストレージリソースを作成する必要があります。

概要 - ストレージリソース

Storage Gateway をアクティブ化して設定したら、そのゲートウェイで使用するクラウドストレージリソースを作成する必要があります。作成したゲートウェイのタイプに応じて、Storage Gateway コンソールを使用して、ゲートウェイに関連付けるボリューム、テープ、Amazon S3 または Amazon FSx ファイル共有を作成します。各ゲートウェイタイプは、それぞれのリソースを使用して、関連するタイプのネットワークストレージインフラストラクチャをエミュレートし、書き込まれたデータを AWS クラウドに転送します。

テープゲートウェイを作成してアクティブ化する

このセクションでは、標準テープゲートウェイをダウンロード、デプロイ、およびアクティブ化する手順を説明します。

トピック

- [テープゲートウェイをセットアップする](#)
- [テープゲートウェイを に接続する AWS](#)
- [設定を確認してテープゲートウェイをアクティブ化する](#)
- [テープゲートウェイを設定する](#)

テープゲートウェイをセットアップする

新しいテープゲートウェイをセットアップするには

1. <https://console.aws.amazon.com/storagegateway/home/> AWS マネジメントコンソール で を開き、ゲートウェイを作成する AWS リージョン を選択します。
2. [ゲートウェイの作成] を選択して、[ゲートウェイのセットアップ] ページを開きます。
3. [ゲートウェイの設定] セクションで、次の操作を行います。
 - a. ゲートウェイ名 に、ゲートウェイの名前を入力します。この名前を検索して、Storage Gateway コンソールのリストページでゲートウェイを見つけることができます。
 - b. [ゲートウェイのタイムゾーン] では、ゲートウェイをデプロイしたい地域のローカルタイムゾーンを選択します。
4. [ゲートウェイのオプション] セクションの [ゲートウェイタイプ] で、[テープゲートウェイ] を選択します。
5. [プラットフォームオプション] セクションで、次の操作を行います。
 - a. [ホストプラットフォーム] では、ゲートウェイをデプロイするプラットフォームを選択し、Storage Gateway コンソールページに表示されるプラットフォーム固有の指示に従ってホストプラットフォームを設定します。次のオプションから選択できます：
 - VMware ESXi - VMware ESXi を使用して、ゲートウェイ仮想マシンをダウンロード、デプロイ、設定します。
 - Microsoft Hyper-V - Microsoft Hyper-V を使用して、ゲートウェイ仮想マシンをダウンロード、デプロイ、設定します。
 - Linux KVM - Linux KVM を使用して、ゲートウェイ仮想マシンをダウンロード、デプロイ、設定します。推奨される起動設定については、提供されている `aws-storage-gateway.xml` ファイルを参照してください。ファイルゲートウェイ 2.x、ボリュームゲートウェイ 3.x、テープゲートウェイ 3.x には、セキュアブートが無効 (`loader_secure=no`) の UEFI ブートモードが必要です。

- Amazon EC2 - ゲートウェイをホストするように Amazon EC2 インスタンスを設定し、起動します。このオプションは、[保管型ボリューム] のゲートウェイでは使用できません。
 - ハードウェアアプライアンス - ゲートウェイをホスト AWS するには、 から専用の物理ハードウェアアプライアンスを注文します。
- b. [ゲートウェイのセットアップの確認] で、選択したホストプラットフォームのデプロイ手順を実行したことを確認するチェックボックスを選択します。この手順は、[ハードウェアアプライアンス] ホストプラットフォームには適用されません。
6. [アプリケーション設定のバックアップ] セクションの [バックアップアプリケーション] で、テープゲートウェイに関連付けられている仮想テープへのテープデータのバックアップに使用するアプリケーションを選択します。
7. 次へ をクリックして先に進みます。

ゲートウェイがセットアップされたので、ゲートウェイの接続方法と通信方法を選択する必要があります AWS。手順については、[「テープゲートウェイの接続 AWS」](#) を参照してください。

テープゲートウェイを に接続する AWS

新しいテープゲートウェイを に接続するには AWS

1. [「テープゲートウェイをセットアップする」](#) で説明されている手順をまだ実行していない場合は、実行します。終了したら、[次へ] を選択して、Storage Gateway コンソールの [AWSに接続] ページを開きます。
2. 「エンドポイントオプション」セクションの「サービスエンドポイント」で、ゲートウェイが通信に使用するエンドポイントのタイプを選択します AWS。次のオプションから選択できます：
 - パブリックアクセス可能 - ゲートウェイはパブリックインターネット AWS 経由で と通信します。このオプションを選択する場合は、[FIPS が有効なエンドポイント] チェックボックスを使用して、接続が連邦情報処理規格 (FIPS) に準拠する必要があるかどうかを指定します。

Note

コマンドラインインターフェイスまたは API AWS を介して にアクセスするときに FIPS 140-2 検証済みの暗号化モジュールが必要な場合は、FIPS 準拠のエンドポイントを使用します。詳細については、[連邦情報処理規格 \(FIPS\) 140-2](#) を参照してください。

FIPS のサービスエンドポイントは、一部の AWS リージョンでのみ使用できます。詳細については、「AWS 全般のリファレンス」の「[Storage Gateway エンドポイントとクォータ](#)」を参照してください。

- ホストされた VPC - ゲートウェイは VPC とのプライベート接続を介して AWS と通信するため、ネットワーク設定を制御できます。このオプションを選択する場合は、ドロップダウンメニューから VPC エンドポイント ID を選択するか、VPC エンドポイントの DNS 名または IP アドレスを指定して、既存の VPC エンドポイントを指定する必要があります。詳細については、「[Activating your gateway in a virtual private cloud](#)」を参照してください。
3. [ゲートウェイ接続オプション] セクションの [接続オプション] で、AWS に対してゲートウェイを識別する方法を選択します。次のオプションから選択できます:

- IP アドレス - ゲートウェイの IP アドレスを、対応するフィールドに入力します。この IP アドレスは、公開アドレス、または現在のネットワーク内からアクセス可能なアドレスにする必要があります。また、ウェブブラウザから接続できる必要があります。

ゲートウェイの IP アドレスは、ハイパーバイザークライアントからゲートウェイのローカルコンソールにログインするか、Amazon EC2 インスタンスの詳細ページからコピーすることで取得できます。

- アクティベーションキー - ゲートウェイのアクティベーションキーを、対応するフィールドに入力します。アクティベーションキーは、ゲートウェイのローカルコンソールを使用して生成できます。ゲートウェイの IP アドレスを使用できない場合は、このオプションを選択してください。

4. 次へ をクリックして先に進みます。

ゲートウェイの接続方法を選択したら AWS、ゲートウェイをアクティブ化する必要があります。手順については、「[設定を確認してテープゲートウェイをアクティブ化する](#)」を参照してください。

設定を確認してテープゲートウェイをアクティブ化する

新しいテープゲートウェイをアクティブするには

1. 次のトピックで説明されている手順をまだ実行していない場合は、実行します。

- [テープゲートウェイをセットアップする](#)
- [テープゲートウェイを に接続する AWS](#)

終了したら、[次へ] を選択して、Storage Gateway コンソールの [確認およびアクティブ化] ページを開きます。

2. ページの各セクションで、初期ゲートウェイの詳細を確認します。
3. セクションにエラーがある場合は、[編集] を選択して、対応する設定ページに戻って適宜変更します。

Note

ゲートウェイをアクティブ化した後で、ゲートウェイオプションや接続設定を変更することはできません。

4. [アクティブゲートウェイ] を選択して、先に進みます。

ゲートウェイのアクティブ化はこれで完了です。次は、初回設定を行い、ローカルストレージディスクを割り当て、ログ記録を設定する必要があります。手順については、「[テープゲートウェイを設定する](#)」を参照してください。

テープゲートウェイを設定する

新しいテープゲートウェイで初回の設定を行うには

1. 次のトピックで説明されている手順をまだ実行していない場合は、実行します。
 - [テープゲートウェイをセットアップする](#)
 - [テープゲートウェイを に接続する AWS](#)
 - [設定を確認してテープゲートウェイをアクティブ化する](#)

終了したら、[次へ] を選択して、Storage Gateway コンソールの [ゲートウェイの設定] ページを開きます。

2. [ストレージの設定] セクションで、ドロップダウンメニューを使用して、容量が 165 GiB 以上のディスクを少なくとも 1 つキャッシュストレージに割り当て、容量が 150 GiB 以上のディスクを少なくとも 1 つアップロードバッファに割り当てます。このセクションに表示されるローカルディスクは、ホストプラットフォームでプロビジョニングされている物理ストレージに対応しています。

3. [CloudWatch ロググループ] セクションで、ゲートウェイの状態をモニタリングするための Amazon CloudWatch Logs の設定方法を選択します。次のオプションから選択できます:
 - 新しいロググループの作成 - ゲートウェイをモニタリングするための新しいロググループを設定します。
 - 既存のロググループの使用 - 対応するドロップダウンメニューから既存のロググループを選択します。
 - ログ記録の非アクティブ化 - ゲートウェイのモニタリングに Amazon CloudWatch Logs を使用しません。

Note

Storage Gateway のヘルスログを受信するには、ロググループリソースポリシーに次のアクセス許可が存在する必要があります。#####を、デプロイの特定のロググループ resourceArn 情報に置き換えます。

```
"Sid": "AWSLogDeliveryWrite20150319",
  "Effect": "Allow",
  "Principal": {
    "Service": [
      "delivery.logs.amazonaws.com"
    ]
  },
  "Action": [
    "logs:CreateLogStream",
    "logs:PutLogEvents"
  ],
  "Resource": "arn:aws:logs:eu-west-1:1234567890:log-group:/foo/bar:log-stream:*"
```

個々のロググループに明示的にアクセス許可を適用する場合にのみ、「リソース」要素が必要です。

4. [CloudWatch アラーム] セクションで、定義されている制限からゲートウェイのメトリクスが逸脱したときに通知する Amazon CloudWatch アラームの設定方法を選択します。次のオプションから選択できます:

- Storage Gateway の推奨アラームを作成 — ゲートウェイの作成時に、CloudWatch の推奨アラームをすべて自動的に作成します。推奨アラームの詳細については、「[CloudWatch アラームの説明](#)」を参照してください。

 Note

この機能を使用するには、CloudWatch ポリシーのアクセス権限が必要です。この権限は、事前設定済みの Storage Gateway のフルアクセスポリシーの一部として自動的に付与されるものではありません。CloudWatch の推奨アラームを作成する前に、セキュリティポリシーで次のアクセス権限が付与されていることを確認してください。

- cloudwatch:PutMetricAlarm - アラームを作成する
- cloudwatch:DisableAlarmActions - アラームアクションをオフにする
- cloudwatch:EnableAlarmActions - アラームアクションをオンにする
- cloudwatch>DeleteAlarms - アラームを削除する

- カスタムアラームを作成 — ゲートウェイのメトリクスについて通知する新しい CloudWatch アラームを設定します。[アラームを作成] を選択してメトリクスを定義し、Amazon CloudWatch コンソールでアラームアクションを指定します。手順については、「Amazon CloudWatch ユーザーガイド」の「[Amazon CloudWatch でのアラームの使用](#)」を参照してください。
 - アラームなし — ゲートウェイのメトリクスに関する CloudWatch の通知を受信しません。
- (オプション) [タグ] セクションで [新しいタグを追加] を選択し、Storage Gateway ゲートウェイ コンソールのリストページでゲートウェイを検索およびフィルタリングしやすくするためのキーと値のペアを入力します。大文字と小文字は区別されます。この手順を繰り返し、必要な数だけタグを追加します。
 - [設定] を選択して、ゲートウェイの作成を完了します。

新しいゲートウェイのステータスを確認するには、Storage Gateway の [ゲートウェイの概要] ページでゲートウェイを検索してください。

ゲートウェイの作成はこれで完了です。次は、ゲートウェイで使用する仮想テープを作成する必要があります。手順については、「[テーブルの作成](#)」を参照してください。

テープゲートウェイ用の新しい仮想テープの作成

このセクションでは、を使用して新しい仮想テープを作成する方法について説明します AWS Storage Gateway。AWS Storage Gateway コンソールまたは Storage Gateway API を使用して、新しい仮想テープを手動で作成できます。自動で作成するようにテープゲートウェイを設定することもできます。その場合は、手動でテープを管理する必要がなくなり、大規模なデプロイが容易になり、オンプレミスのスケーリングやアーカイブストレージのニーズにも役立ちます。

テープゲートウェイは、仮想テープに対する Write-Once-Read-Many (WORM) とテープ保持ロック機能をサポートしています。WORM を有効にした仮想テープでは、仮想テープライブラリ内のアクティブなテープのデータに対する上書きや消去を防止できます。仮想テープでの WORM による保護の詳細については、[the section called “WORM でのテープ保護”](#) セクションを参照してください。

テープ保持ロックを使用すると、アーカイブされた仮想テープの保存について、そのモードと期間を指定できます。これにより、最大 100 年間までの確定した期間、このテープが削除されるのを防ぐことができます。テープ保持ロックには、テープの削除や保持設定の変更が可能なユーザーに関する、アクセス許可の制御が含まれています。テープ保持ロックに関する詳細については、「[the section called “テープ保持ロック”](#)」を参照してください。

Note

料金は、テープの容量に対してではなく、テープに書き込んだデータ量に対してのみ発生します。

AWS Key Management Service (AWS KMS) を使用して、Amazon Simple Storage Service (Amazon S3) に保存されている仮想テープに書き込まれたデータを暗号化できます。現在、AWS Storage Gateway API または AWS Command Line Interface () を使用してこれを行うことができます AWS CLI。詳細については、「[CreateTapes](#)」または「[create-tapes](#)」を参照してください。

Write-Once-Read-Many (WORM) によるテープ保護

AWS Storage Gateway で、仮想テープに対する WORM 保護を有効にすることで、仮想テープの上書きや消去を防止できます。仮想テープの WORM 保護は、そのテープの作成時に有効化されます。

WORM 仮想テープに書き込まれたデータは上書きできません。WORM 仮想テープに追加できるのは新しいデータのみです。既存のデータは消去できません。仮想テープの WORM 保護を有効にすると、対象のテープが取り出され、アーカイブされるまでの使用期間中、そのテープを保護できます。

WORM に関する設定は、そのテープの作成時にのみ可能で、テープの作成後にその構成を変更することはできません。

テープの手動作成

AWS Storage Gateway コンソールまたは Storage Gateway API を使用して、新しい仮想テープを手動で作成できます。コンソールでは、便利なインターフェイスでテープを作成でき、ランダムに生成されたテープバーコードのプレフィックスを柔軟に指定できます。テープのバーコードを完全にカスタマイズする (例えば、対応する物理テープのシリアル番号に合わせる) 必要がある場合は、API を使用する必要があります。Storage Gateway API を使用してテープを作成する方法については、「Storage Gateway API リファレンス」の「[CreateTapeWithBarcode](#)」を参照してください。

Storage Gateway コンソールを使って手動で仮想テープを作成するには

1. Storage Gateway コンソール (<https://console.aws.amazon.com/storagegateway/home>) を開きます。
2. ナビゲーションペインで、[ゲートウェイ] タブを選択します。
3. [Create tapes] (テープを作成) をクリックして [Create tape] (テープの作成) ペインを開きます。
4. [ゲートウェイ] で、ゲートウェイを選択します。このゲートウェイに対してテープが作成されます。
5. [Tape type] (テープタイプ) で [Standard] (スタンダード) を選択して、標準の仮想テープを作成します。[WORM] をクリックして、Write-Once-Read-Many (WORM) 仮想テープを作成します。詳細については、「[Write Once, Read Many \(WORM\) Tape Protection](#)」を参照してください。
6. [Number of tapes (テープの数)] で、作成するテープの数を選択します。テープクォータの詳細については、「[AWS Storage Gateway クォータ](#)」を参照してください。
7. [容量] に、作成する仮想テープのサイズを入力します。テープは 100 GiB より大きくできません。容量クォータの詳細については、「[AWS Storage Gateway クォータ](#)」を参照してください。
8. [Barcode prefix (バーコードのプレフィックス)] に、仮想テープのバーコードの前に追加するプレフィックスを入力します。

Note

仮想テープはバーコードによって一意に識別されます。バーコードにはプレフィックスを追加できます。プレフィックスは、仮想テープの識別に役立ちます。プレフィックスは 1 ~ 4 文字の長さの大文字 (A~Z) にする必要があります。

9. [Pool] (プール) では、[Glacier Pool]、[Deep Archive]、または自身で作成したカスタムプールのいずれかを選択します。プールの種類により、バックアップソフトウェアによって取り出されたテープの保存先となる、ストレージクラスが決定されます。

- テープを S3 Glacier Flexible Retrieval ストレージクラスにアーカイブする場合は、[Glacier プール] を選択します。バックアップソフトウェアによって取り出されテープは、自動的に S3 Glacier Flexible Retrieval にアーカイブされます。比較的アクティブなアーカイブには、S3 Glacier Flexible Retrieval を使用します。その場合、通常 3 ~ 5 時間以内にテープを取り出すことができます。詳細については、Amazon Simple Storage Service ユーザーガイドの「[オブジェクトのアーカイブに適したストレージクラス](#)」を参照してください。
- テープを S3 Glacier Deep Archive にアーカイブする場合は、[ディープアーカイブプール] を選択します。バックアップソフトウェアによってテープが取り出されると、テープは S3 Glacier Deep Archive に自動的にアーカイブされます。長期のデータ保持、あるいはデータのアクセス回数が年 1、2 回程度であるデジタル保存には、S3 Glacier Deep Archive を使用します。S3 Glacier Deep Archive にアーカイブされたテープは、通常 12 時間以内に取り出すことができます。詳細については、Amazon Simple Storage Service ユーザーガイドの「[オブジェクトのアーカイブに適したストレージクラス](#)」を参照してください。
- 既存のものが利用できる場合は、カスタムプールを選択します。カスタムテーププールでは、[Deep Archive Pool]、または[Glacier Pool] のいずれかを使用するように設定します。バックアップソフトウェアによって取り出されたテープは、設定で選択されたストレージクラスにアーカイブされます。

S3 Glacier Flexible Retrieval にアーカイブしたテープは、後から S3 Glacier Deep Archive に移動することが可能です。詳細については、「[S3 Glacier Deep Archive ストレージクラスにテープを移動する](#)」を参照してください。

Note

2019年3月27日より前に作成されたテープは、バックアップソフトウェアによって取り出された時点で、S3 Glacier Flexible Retrieval に直接アーカイブされます。

10. (オプション) [Tags] (タグ)で、[Add new tag] (新しいタグを追加) をクリックした上で、テープに付加するタグのためのキーと値を入力します。タグは、テープの管理、フィルタリング、検索に便利な、大文字と小文字の区別があるキーと値のペアです。
11. [テープの作成] を選択します。
12. ナビゲーションペインで [Tape Library > Tapes] (テープライブラリ > テープ) をクリックすると、テープを確認できます。デフォルトでは、このリストで一度に表示されるテープ数は最大1,000個までですが、検索はすべてのテープに対し実行されます。検索バーを使用すると、特定の条件に一致するテープを検索したり、リストされるテープの数を1,000個未満に減らしたりできます。リストで表示すべきテープ数が1,000個以内に収まる場合は、さまざまなプロパティを指定することで、表示を昇順または降順に並べ替えられます。

仮想テープが作成されているとき、仮想テープのステータスは最初、[作成中] に設定されます。テープが作成されると、ステータスが [使用可能] に変わります。詳細については、「[テープのステータスの理解](#)」を参照してください。

テープの自動作成を可能にする

テープゲートウェイは、設定された使用可能なテープの最小数を維持するために、新しい仮想テープを自動的に作成します。その後、これらの新しいテープをバックアップアプリケーションによるインポート用に使用できるようにします。これにより、中断なくバックアップジョブを実行できるようになります。自動テープ作成により、新しい仮想テープを作成するための手動プロセスも、カスタムスクリプトも不要になります。

テープゲートウェイは、使用可能なテープ数がテープの自動作成に対し指定された最小数よりも少なくなると、新しいテープを自動的に生成します。新しいテープの生成は、次の場合に実行されます。

- テープがインポート/エクスポートスロットからインポートされる。
- テープがテープドライブにインポートされる。

ゲートウェイは、テープの自動作成ポリシーで指定されたバーコードのプレフィックスを持つテープを、最小数だけ保持します。バーコードのプレフィックスを持つテープが、テープ自動作成ポリシー

で指定された最小数よりも少なくなった場合、ゲートウェイは、この最小数に等しくなるようにテープを自動的に生成します。

一度取り出した後にインポート/エクスポートスロットに挿入されたテープは、テープの自動作成ポリシーで指定されている最小数にはカウントされません。インポート/エクスポートスロット内にあるテープのみが、「使用可能」としてカウントされます。テープをエクスポートしても、テープの自動作成は開始しません。インポートのみが使用可能なテープ数に影響します。

インポート/エクスポートスロットからテープドライブまたはストレージスロットにテープを移動すると、インポート/エクスポートスロット内で同じバーコードのプレフィックスを持つテープの数が減少します。このバーコードのプレフィックスに対して、使用可能なテープの最小数を維持するためにゲートウェイが新しいテープを生成します。

テープの自動作成を有効にするには

1. Storage Gateway コンソール (<https://console.aws.amazon.com/storagegateway/home>) を開きます。
2. ナビゲーションペインで、[ゲートウェイ] タブを選択します。
3. テープを自動的に作成するゲートウェイを選択します。
4. [Actions (アクション)] メニューで、[Configure tape auto-create (自動テープ作成の設定)] を選択します。

[Tape auto-create] (テープの自動作成) ページが表示されます。ここでは、テープの自動作成に関するオプションを追加、変更、または削除できます。

5. テープの自動作成を有効にするには、[新しい項目の追加] をクリックし、テープ自動作成の設定を行います。
6. [Tape type] (テープタイプ) で [Standard] (スタンダード) を選択して、標準の仮想テープを作成します。Write-Once-Read-Many (WORM) の仮想テープを作成するには、[WORM] をクリックします。詳細については、「[Write Once, Read Many \(WORM\) Tape Protection](#)」を参照してください。
7. [テープの最小数] に、テープゲートウェイで常に使用できるようにする仮想テープの最小数を入力します。この値の有効範囲は、1 ~ 10 です。
8. [容量] に、仮想テープ容量のサイズをバイト単位で入力します。有効範囲は、100 GiB ~ 15 TiB です。
9. [Barcode prefix (バーコードのプレフィックス)] に、仮想テープのバーコードの前に追加するプレフィックスを入力します。

Note

仮想テープはバーコードによって一意に識別されます。バーコードにはプレフィックスを追加できます。プレフィックスはオプションですが、仮想テープの識別に役立ちます。プレフィックスは 1~4 文字の長さの大文字 (A~Z) にする必要があります。

10. [Pool] (プール) では、[Glacier Pool]、[Deep Archive]、または自身で作成したカスタムプールのいずれかを選択します。プールの種類により、バックアップソフトウェアによって取り出されたテープの保存先となる、ストレージクラスが決定されます。

- テープを S3 Glacier Flexible Retrieval ストレージクラスにアーカイブする場合は、[Glacier プール] を選択します。バックアップソフトウェアによって取り出されテープは、自動的に S3 Glacier Flexible Retrieval にアーカイブされます。比較的にアクティブなアーカイブには、S3 Glacier Flexible Retrieval を使用します。その場合、通常 3 ~ 5 時間以内にテープを取り出すことができます。詳細については、Amazon Simple Storage Service ユーザーガイドの「[オブジェクトのアーカイブに適したストレージクラス](#)」を参照してください。
- テープを S3 Glacier Deep Archive にアーカイブする場合は、[ディープアーカイブプール] を選択します。バックアップソフトウェアによってテープが取り出されると、テープは S3 Glacier Deep Archive に自動的にアーカイブされます。長期のデータ保持、あるいはデータのアクセス回数が年 1、2 回程度であるデジタル保存には、S3 Glacier Deep Archive を使用します。S3 Glacier Deep Archive にアーカイブされたテープは、通常 12 時間以内に取り出すことができます。詳細については、Amazon Simple Storage Service ユーザーガイドの「[オブジェクトのアーカイブに適したストレージクラス](#)」を参照してください。
- 既存のものが利用できる場合は、カスタムプールを選択します。カスタムテーププールでは、[Deep Archive Pool]、または[Glacier Pool] のいずれかを使用するように設定します。バックアップソフトウェアによって取り出されたテープは、設定で選択されたストレージクラスにアーカイブされます。

S3 Glacier Flexible Retrieval にアーカイブしたテープは、後から S3 Glacier Deep Archive に移動することが可能です。詳細については、「[S3 Glacier Deep Archive ストレージクラスにテープを移動する](#)」を参照してください。

Note

2019年3月27日より前に作成されたテープは、バックアップソフトウェアによって取り出された時点で、S3 Glacier Flexible Retrieval に直接アーカイブされます。

11. 設定の作業が完了したら、[Save changes] (変更の保存) をクリックします。
12. ナビゲーションペインで [Tape Library > Tapes] (テープライブラリ > テープ) をクリックすると、テープを確認できます。デフォルトでは、このリストで一度に表示されるテープ数は最大 1,000 個までですが、検索はすべてのテープに対し実行されます。検索バーを使用すると、特定の条件に一致するテープを検索したり、リストされるテープの数を 1,000 個未満に減らしたりできます。リストで表示すべきテープ数が 1,000 個以内に収まる場合は、さまざまなプロパティを指定することで、表示を昇順または降順に並べ替えられます。

仮想テープが作成されているとき、仮想テープのステータスは最初、[CREATING (作成中)] に設定されます。テープが作成されると、ステータスが [使用可能] に変わります。詳細については、「[テープのステータスの理解](#)」を参照してください。

自動テープ作成ポリシーの変更、またはテープゲートウェイからの自動テープ作成の削除の詳細については、「[自動テープ作成の管理](#)」を参照してください。

次のステップ

[テープゲートウェイの使用](#)

カスタムテーププールの作成

このセクションでは、AWS Storage Gatewayで新しいカスタムのテーププールを作成する方法について説明します。

トピック

- [テーププールのタイプの選択](#)
- [テープ保持ロックの使用](#)
- [カスタムテーププールの作成](#)

テーププールのタイプの選択

AWS Storage Gateway はテーププールを使用して、テープが取り出されたときにアーカイブするストレージクラスを決定します。Storage Gateway には、以下の 2 タイプの標準テーププールが用意されています。

- Glacier プール — S3 Glacier Flexible Retrieval ストレージクラス内にテープをアーカイブします。バックアップソフトウェアによって取り出されテープは、自動的に S3 Glacier Flexible Retrieval にアーカイブされます。比較的アクティブなアーカイブには、S3 Glacier Flexible Retrieval を使用します。その場合、通常 3 ～ 5 時間以内にテープを取り出すことができます。詳細については、Amazon Simple Storage Service ユーザーガイドの「[オブジェクトのアーカイブに適したストレージクラス](#)」を参照してください。
- デープアーカイブプール — S3 Glacier Deep Archive ストレージクラス内にテープをアーカイブします。バックアップソフトウェアによってテープが取り出されると、テープは S3 Glacier Deep Archive に自動的にアーカイブされます。長期のデータ保持、あるいはデータのアクセス回数が年 1、2 回程度であるデジタル保存には、S3 Glacier Deep Archive を使用します。S3 Glacier Deep Archive にアーカイブされたテープは、通常 12 時間以内に取り出すことができます。詳細については、「Amazon Simple Storage Service ユーザーガイド」の「[オブジェクトのアーカイブに適したストレージクラス](#)」を参照してください。

S3 Glacier Flexible Retrieval にアーカイブしたテープは、後から S3 Glacier Deep Archive に移動することが可能です。詳細については、「[S3 Glacier Deep Archive ストレージクラスにテープを移動する](#)」を参照してください。

Storage Gateway では、カスタムのテーププールを作成することも可能です。このテーププールでは、テープ保持ロックを有効にして、指定した期間 (最長100 年間) は、アーカイブされたテープが削除されたり、別のプールに移動されたりしないよう防ぐことができます。これには、テープの削除や保持期間の設定の変更が可能なユーザーに対し、アクセス許可のコントロールをロックすることも含まれます。

テープ保持ロックの使用

テープ保持ロックを使用すると、アーカイブされたテープをロックできます。テープ保持ロックは、カスタムテーププール内のテープに関するオプションです。テープ保持ロックが有効になっているテープは、確定した期間 (最大 100 年間)、削除したり、別のプールに移動したりすることはできません。

テープ保持ロックは、以下の 2 つのモードのいずれかに設定できます。

- ガバナンスモード – ガバナンスモードで設定すると、実行する権限を持つ AWS Identity and Access Management (IAM) ユーザーのみがプールからテープを削除 `storagegateway:BypassGovernanceRetention` できます。AWS Storage Gateway API を使用してテープを削除する場合は、も `BypassGovernanceRetention` に設定する必要があります `true`。
- コンプライアンスモード: コンプライアンスモードに設定されている場合、ルート AWS アカウントを含む、いかなるユーザーも保護を解除することはできません。

コンプライアンスモードでテープをロックすると、保持ロックのタイプを変更することはできなくなり、また、保持期間を短縮することも不可能になります。ロックタイプがコンプライアンスモードの場合は、保持期間中のテープへの上書き、またはその削除が行われないことが保証されます。

Important

カスタムプールの設定後は、その設定を変更することはできません。

テープ保持ロックは、カスタムテーププールの作成時に有効にすることができます。カスタムプールにアタッチされた新しいテープは、そのプールの保持ロックのタイプ、その期間、およびストレージクラスを継承します。

また、この機能のリリース前にアーカイブされたテープに関しても、デフォルトのプールと作成したカスタムプール間でテープを移動することで、テープ保持ロックを有効にすることが可能です。テープがアーカイブされると、すぐにテープ保持ロックが有効になります。

Note

アーカイブされたテープを、S3 Glacier Flexible Retrieval ストレージクラスと S3 Glacier Deep Archive ストレージクラスの間で移動する場合、その移動に対し料金が発生します。両方のストレージクラスが同じであれば、デフォルトプールからカスタムプールにテープを移動しても追加料金は発生しません。

カスタムテーププールの作成

AWS Storage Gateway コンソールを使用してカスタムテーププールを作成するには、以下の手順に従います。

カスタムテーププールを作成するには

1. Storage Gateway コンソール (<https://console.aws.amazon.com/storagegateway/home>) を開きます。
2. ナビゲーションペインで [テープライブラリ] タブを開いたうえで、[プール] タブをクリックします。
3. [Create pool] (プールを作成) をクリックし、[Create pool] (プールの作成) ペインを開きます。
4. [Name] (名前) で、カスタムテーププールを識別できるように一意の名前を入力します。プールの名前は、2~100 文字にする必要があります。
5. [Storage class] (ストレージクラス) で、[Glacier] または [Glacier Deep Archive] のいずれかを選択します。
6. [Retention lock type] (保持ロックタイプ) で、[None] (なし)、[Compliance] (コンプライアンス)、または [Governance] (ガバナンス) のいずれかを選択します。

Note

[コンプライアンス] を選択した場合、ルート AWS アカウントを含むいかなるユーザーも、テープ保持ロックを解除することはできません。

7. テープ保持ロックのタイプを選択する際には、[Retention period] (保持期間) を日数で入力します。最大保存期間は 36,500 日 (100 年) です。
8. (オプション) カスタムテーププールにタグを追加するには、[Tags] (タグ) で [Add new tag] (新しいタグを追加) をクリックします。タグは、カスタムテーププールの管理、フィルタリング、検索に便利な、大文字と小文字の区別があるキーと値のペアです。

タグには、[Key] (キー) と、オプションの [Value] (値) を入力します。テーププールには最大 50 個のタグを追加できます。

9. [Create pool] (プールを作成) をクリックして、新しいカスタムテーププールを作成します。

VTL デバイスの接続

以下では、仮想テープライブラリ (VTL) デバイスを Microsoft Windows または Red Hat Enterprise Linux (RHEL) クライアントに接続する方法に関する手順を示します。

トピック

- [Microsoft Windows クライアントへの接続](#)

- [Linux クライアントへの接続](#)

Microsoft Windows クライアントへの接続

以下の手順は、Windows クライアントに接続するために従うステップの概要を示しています。

VTL デバイスを Windows クライアントに接続するには

1. `iscsicpl.exe` を起動します。

 Note

iSCSI イニシエータを実行するには、クライアントコンピュータに対する管理者権限が必要です。

2. Microsoft iSCSI イニシエータサービスを開始します。
3. [iSCSI Initiator Properties] (iSCSI イニシエータのプロパティ) ダイアログボックスで、[Discovery] (検出) タブを選択して、[Discover Portal] (ポータルを検出) を選択します。
4. [IP address or DNS name] で、テープゲートウェイの IP アドレスを指定します。
5. [Targets] タブを選択し、[Refresh] を選択します。[Discovered targets] ボックスに、10 個すべてのテープドライブとメディアチェンジャーが表示されます。ターゲットのステータスは [Inactive] です。
6. 最初のデバイスを選択して、接続します。1 度に 1 台のデバイスを接続します。
7. すべてのターゲットを接続します。

Windows クライアントでは、テープドライブのドライバプロバイダは Microsoft である必要があります。次の手順を使って、ドライバのプロバイダを確認し、必要に応じてドライバとプロバイダを更新します。

ドライバとプロバイダを確認して更新するには

1. Windows クライアントで、デバイスマネージャを起動します。
2. [テープドライブ] を展開し、テープドライブのコンテキスト (右クリック) を開いてから、[プロパティ] を選択します。
3. [Device Properties] ダイアログボックスの [Driver] タブで、[Driver Provider] が Microsoft であることを確認します。

4. [Driver Provider] (ドライバプロバイダー) が Microsoft ではない場合、次のように値を設定します。
 - a. [更新 Driver] を選択してください。
 - b. [Update Driver Software] ダイアログボックスで、[Browse my computer for driver software] を選択します。
 - c. [Update Driver Software] ダイアログボックスで、[Let me pick from a list of device drivers on my computer] を選択します。
 - d. [LTO テープドライブ] を選択して、[次へ] を選択します。
5. [Close] を選択して [Update Driver Software] ウィンドウを閉じ、[Driver Provider] の値が [Microsoft] に設定されたことを確認します。
6. すべてのテープドライブに対して、ドライバとプロバイダを更新するステップを繰り返します。

Linux クライアントへの接続

以下の手順は、RHEL クライアントに接続するために従うステップの概要を示しています。

Linux クライアントを VTL デバイスに接続するには

1. `iscsi-initiator-utils` RPM パッケージをインストールします。

パッケージをインストールするには、以下のコマンドを使用できます。

```
sudo yum install iscsi-initiator-utils
```

2. iSCSI デーモンが実行していることを確認します。

RHEL 8 または 9 の場合は、次のコマンドを使用します。

```
sudo service iscsid status
```

3. ゲートウェイに対して定義されているボリュームまたは VTL デバイスタargetを検出します。次の検出コマンドを使用します。

```
sudo /sbin/iscsiadm --mode discovery --type sendtargets --portal [GATEWAY_IP]:3260
```

discovery コマンドの出力は、次の出力例のようになります。

ボリュームゲートウェイの場合: `[GATEWAY_IP]:3260, 1`
`iqn.1997-05.com.amazon:myvolume`

テープゲートウェイの場合: `iqn.1997-05.com.amazon:[GATEWAY_IP]-tapedrive-01`

4. ターゲットに接続します。

connect コマンドには、正しい `[GATEWAY_IP]` と IQN を指定する必要があります。

次のコマンドを使用します。

```
sudo /sbin/iscsiadm --mode node --targetname  
iqn.1997-05.com.amazon:[ISCSI_TARGET_NAME] --portal [GATEWAY_IP]:3260,1 --login
```

5. ボリュームがクライアントマシン (イニシエータ) にアタッチされていることを確認します。そのためには、次のコマンドを使用します。

```
ls -l /dev/disk/by-path
```

コマンドの出力は、次の出力例のようになります。

```
lrwxrwxrwx. 1 root root 9 Apr 16 19:31 ip-[GATEWAY_IP]:3260-iscsi-  
iqn.1997-05.com.amazon:myvolume-lun-0 -> ../../sda
```

ボリュームゲートウェイの場合、イニシエータを設定した後は、「[Linux iSCSI 設定のカスタマイズ](#)」で説明しているように iSCSI の設定をカスタマイズすることを強くお勧めします。

VTL デバイスがクライアントマシン (イニシエータ) にアタッチされていることを確認します。そのためには、次のコマンドを使用します。

```
ls -l /dev/tape/by-path
```

コマンドの出力は、次の出力例のようになります。

```
total 0  
lrwxrwxrwx 1 root root 10 Sep 8 11:20 ip-10.6.56.90:3260-iscsi-  
iqn.1997-05.com.amazon:sgw-9999999c-mediachanger-lun-0-changer -> ../../sg20  
lrwxrwxrwx 1 root root 9 Sep 8 11:19 ip-10.6.56.90:3260-iscsi-  
iqn.1997-05.com.amazon:sgw-9999999c-tapedrive-01-lun-0 -> ../../st6
```

```
lrwxrwxrwx 1 root root 10 Sep 8 11:19 ip-10.6.56.90:3260-iscsi-
iqn.1997-05.com.amazon:sgw-9999999c-tapedrive-01-lun-0-nst -> ../../nst6
lrwxrwxrwx 1 root root 9 Sep 8 11:20 ip-10.6.56.90:3260-iscsi-
iqn.1997-05.com.amazon:sgw-9999999c-tapedrive-02-lun-0 -> ../../st7
lrwxrwxrwx 1 root root 10 Sep 8 11:20 ip-10.6.56.90:3260-iscsi-
iqn.1997-05.com.amazon:sgw-9999999c-tapedrive-02-lun-0-nst -> ../../nst7
lrwxrwxrwx 1 root root 9 Sep 8 11:20 ip-10.6.56.90:3260-iscsi-
iqn.1997-05.com.amazon:sgw-9999999c-tapedrive-03-lun-0 -> ../../st8
lrwxrwxrwx 1 root root 10 Sep 8 11:20 ip-10.6.56.90:3260-iscsi-
iqn.1997-05.com.amazon:sgw-9999999c-tapedrive-03-lun-0-nst -> ../../nst8
lrwxrwxrwx 1 root root 9 Sep 8 11:20 ip-10.6.56.90:3260-iscsi-
iqn.1997-05.com.amazon:sgw-9999999c-tapedrive-04-lun-0 -> ../../st9
lrwxrwxrwx 1 root root 10 Sep 8 11:20 ip-10.6.56.90:3260-iscsi-
iqn.1997-05.com.amazon:sgw-9999999c-tapedrive-04-lun-0-nst -> ../../nst9
lrwxrwxrwx 1 root root 10 Sep 8 11:20 ip-10.6.56.90:3260-iscsi-
iqn.1997-05.com.amazon:sgw-9999999c-tapedrive-05-lun-0 -> ../../st10
lrwxrwxrwx 1 root root 11 Sep 8 11:20 ip-10.6.56.90:3260-iscsi-
iqn.1997-05.com.amazon:sgw-9999999c-tapedrive-05-lun-0-nst -> ../../nst10
lrwxrwxrwx 1 root root 10 Sep 8 11:20 ip-10.6.56.90:3260-iscsi-
iqn.1997-05.com.amazon:sgw-9999999c-tapedrive-06-lun-0 -> ../../st11
lrwxrwxrwx 1 root root 11 Sep 8 11:20 ip-10.6.56.90:3260-iscsi-
iqn.1997-05.com.amazon:sgw-9999999c-tapedrive-06-lun-0-nst -> ../../nst11
lrwxrwxrwx 1 root root 10 Sep 8 11:20 ip-10.6.56.90:3260-iscsi-
iqn.1997-05.com.amazon:sgw-9999999c-tapedrive-07-lun-0 -> ../../st12
lrwxrwxrwx 1 root root 11 Sep 8 11:20 ip-10.6.56.90:3260-iscsi-
iqn.1997-05.com.amazon:sgw-9999999c-tapedrive-07-lun-0-nst -> ../../nst12
lrwxrwxrwx 1 root root 10 Sep 8 11:20 ip-10.6.56.90:3260-iscsi-
iqn.1997-05.com.amazon:sgw-9999999c-tapedrive-08-lun-0 -> ../../st13
lrwxrwxrwx 1 root root 11 Sep 8 11:20 ip-10.6.56.90:3260-iscsi-
iqn.1997-05.com.amazon:sgw-9999999c-tapedrive-08-lun-0-nst -> ../../nst13
lrwxrwxrwx 1 root root 10 Sep 8 11:20 ip-10.6.56.90:3260-iscsi-
iqn.1997-05.com.amazon:sgw-9999999c-tapedrive-09-lun-0 -> ../../st14
lrwxrwxrwx 1 root root 11 Sep 8 11:20 ip-10.6.56.90:3260-iscsi-
iqn.1997-05.com.amazon:sgw-9999999c-tapedrive-09-lun-0-nst -> ../../nst14
lrwxrwxrwx 1 root root 10 Sep 8 11:20 ip-10.6.56.90:3260-iscsi-
iqn.1997-05.com.amazon:sgw-9999999c-tapedrive-10-lun-0 -> ../../st15
lrwxrwxrwx 1 root root 11 Sep 8 11:20 ip-10.6.56.90:3260-iscsi-
iqn.1997-05.com.amazon:sgw-9999999c-tapedrive-10-lun-0-nst -> ../../nst15
lrwxrwxrwx 1 root root 9 Aug 19 10:15 pci-0000:12:00.0-fc-0x0000000000000012-lun-0-
changer -> ../../sg6
lrwxrwxrwx 1 root root 9 Aug 19 10:15 pci-0000:12:00.0-fc-0x000000000000001c-lun-0
-> ../../st0
lrwxrwxrwx 1 root root 10 Aug 19 10:15 pci-0000:12:00.0-fc-0x000000000000001c-
lun-0-nst -> ../../nst0
```

```
lrwxrwxrwx 1 root root 9 Aug 19 10:15 pci-0000:12:00.0-fc-0x0000000000000001f-lun-0
-> ../../st1
lrwxrwxrwx 1 root root 10 Aug 19 10:15 pci-0000:12:00.0-fc-0x0000000000000001f-
lun-0-nst -> ../../nst1
lrwxrwxrwx 1 root root 9 Aug 19 10:15 pci-0000:12:00.0-fc-0x00000000000000022-lun-0
-> ../../st2
lrwxrwxrwx 1 root root 10 Aug 19 10:15 pci-0000:12:00.0-fc-0x00000000000000022-
lun-0-nst -> ../../nst2
lrwxrwxrwx 1 root root 9 Aug 19 10:15 pci-0000:12:00.1-fc-0x00000000000000025-lun-0
-> ../../st5
lrwxrwxrwx 1 root root 10 Aug 19 10:15 pci-0000:12:00.1-fc-0x00000000000000025-
lun-0-nst -> ../../nst5
lrwxrwxrwx 1 root root 9 Aug 19 10:15 pci-0000:12:00.1-fc-0x00000000000000028-lun-0
-> ../../st3
lrwxrwxrwx 1 root root 10 Aug 19 10:15 pci-0000:12:00.1-fc-0x00000000000000028-
lun-0-nst -> ../../nst3
lrwxrwxrwx 1 root root 9 Aug 19 10:15 pci-0000:12:00.1-fc-0x0000000000000002b-lun-0
-> ../../st4
lrwxrwxrwx 1 root root 10 Aug 19 10:15 pci-0000:12:00.1-fc-0x0000000000000002b-
lun-0-nst -> ../../nst4
```

次のステップ

[バックアップソフトウェアを使用してゲートウェイのセットアップをテストする](#)

バックアップソフトウェアを使用してゲートウェイのセットアップをテストする

バックアップアプリケーションを使用して以下のタスクを実行し、テープゲートウェイのセットアップをテストします。

1. ストレージデバイスを検出するようにバックアップアプリケーションを設定します。

Note

I/O パフォーマンスを向上させるには、バックアップアプリケーションのテープドライブのブロックサイズを 1 MB に設定することをお勧めします。詳細については、「[テープドライブでの大きなブロックサイズの使用](#)」を参照してください。

2. データをテープにバックアップします。
3. テープのアーカイブ。
4. アーカイブからのテープの取得。
5. データをテープから復元します。

セットアップをテストするには、以下で説明するように、互換性のあるバックアップアプリケーションを使用します。

 Note

特に明記されていない限り、すべてのバックアップアプリケーションは Microsoft Windows で認定済みです。

互換性のあるバックアップアプリケーションの詳細については、「[テープゲートウェイでサポートされているサードパーティー製バックアップアプリケーション](#)」を参照してください。

トピック

- [Arcserve Backup を使用したセットアップのテスト](#)
- [Bacula Enterprise を使用したセットアップのテスト](#)
- [Commvault を使用したセットアップのテスト](#)
- [Dell EMC NetWorker を使用したセットアップのテスト](#)
- [IBM Data Protect を使用したセットアップのテスト](#)
- [OpenText Data Protector を使用したセットアップのテスト](#)
- [Microsoft System Center DPM を使用したセットアップのテスト](#)
- [NovaStor DataCenter を使用したセットアップのテスト](#)
- [Quest NetVault Backup を使用したセットアップのテスト](#)
- [Veeam Backup & Replication を使用したセットアップのテスト](#)
- [Veritas Backup Exec を使用したセットアップのテスト](#)
- [Veritas NetBackup を使用したセットアップのテスト](#)

Arcserve Backup を使用したセットアップのテスト

Arcserve Backup を使用して、仮想テープへのデータのバックアップ、テープのアーカイブ、仮想テープライブラリ (VTL) デバイスの管理を行うことができます。このトピックでは、テープゲートウェイで Arcserve Backup を設定し、バックアップ操作と復元操作を実行する基本的な方法について説明します。Arcserve Backup の使用方法の詳細については、Arcserve Backup のドキュメントを参照してください。

トピック

- [VTL デバイスによる作業に Arcserve を設定する](#)
- [メディアプールへのテープのロード](#)
- [テープへのデータのバックアップ](#)
- [テープのアーカイブ](#)
- [テープからのデータの復元](#)

VTL デバイスによる作業に Arcserve を設定する

仮想テープライブラリ (VTL) のデバイスをクライアントに接続したら、デバイスをスキャンします。

VTL デバイスをスキャンするには

1. Arcserve Backup Manager で、[ユーティリティ] メニューを選択します。
2. [メディア検証とスキャン] を選択します。

メディアプールへのテープのロード

Arcserve ソフトウェアがゲートウェイに接続されてテープが使用可能になると、Arcserve で自動的にテープがロードされます。Arcserve ソフトウェアでゲートウェイが見つからない場合は、Arcserve でテープエンジンを再起動してみます。

テープエンジンを再起動するには

1. [クイックスタート] を選択し、[管理]、[デバイス] の順に選択します。
2. ナビゲーションメニューで、ゲートウェイのコンテキスト (右クリック) メニューを開き、スロットのインポート/エクスポートを選択します。

3. [簡易モード] を選択し、テープを空のスロットに割り当てます。
4. ゲートウェイのコンテキスト (右クリック) メニューを開き、[インベントリ/オフラインスロット] を選択します。
5. [クイックインベントリ] を選択し、データベースからメディア情報を取得します。

新しいテープを追加する場合は、ゲートウェイで新しいテープをスキャンし、Arcserve で表示する必要があります。新しいテープが表示されない場合は、テープをインポートする必要があります。

テープをインポートするには

1. [クイックスタート] メニューを選択し、[バックアップ]、[デスティネーション] タブの順に選択します。
2. ゲートウェイを選択し、1つのテープのコンテキスト (右クリック) メニューを開いて、[スロットのインポート/エクスポート] を選択します。
3. 新しい各テープのコンテキスト (右クリック) メニューを開き、[インベントリ] を選択します。
4. 新しい各テープのコンテキスト (右クリック) メニューを開き、[フォーマット] を選択します。

各テープのバーコードが Storage Gateway コンソールに表示され、それらが使用可能な状態になります。

テープへのデータのバックアップ

テープが Arcserve 内にロードされたら、データをバックアップできます。バックアップ手順は、物理テープをバックアップする場合と同じです。

データをテープにバックアップするには

1. [クイックスタート] メニューから、バックアップセッションを開始します。
2. [ソース] タブを選択し、バックアップするファイルシステムまたはデータベースシステムを選択します。
3. [スケジュール] タブを選択し、使用する繰り返し方法を選択します。
4. [デスティネーション] タブを選択し、使用するテープを選択します。バックアップするデータがテープの許容量を超える場合は、新しいテープをマウントするよう Arcserve から求められます。
5. [サブミット] を選択してデータをバックアップします。

Note

バックアップジョブの進行中に何らかの理由でテープゲートウェイが再起動した場合、そのバックアップジョブは失敗する可能性があります。失敗したバックアップジョブを完了するには、再送信する必要があります。

テープのアーカイブ

テープをアーカイブすると、テープゲートウェイはテープライブラリからオフラインストレージにテープを移動します。テープを取り出してアーカイブする前に、テープの内容を確認する必要があります。

テープをアーカイブするには

1. [クイックスタート] メニューから、バックアップセッションを開始します。
2. [ソース] タブを選択し、バックアップするファイルシステムまたはデータベースシステムを選択します。
3. [スケジュール] タブを選択し、使用する繰り返し方法を選択します。
4. ゲートウェイを選択し、1つのテープのコンテキスト (右クリック) メニューを開いて、[スロットのインポート/エクスポート] を選択します。
5. テープをロードするためのメールスロットを割り当てます。Storage Gateway コンソールのステータスが [Archive] (アーカイブ) に遷移します。アーカイブプロセスには時間がかかることがあります。

アーカイブプロセスが完了までには時間がかかることがあります。テープの初期ステータスは、[IN TRANSIT TO VTS] と表示されます。アーカイブが開始されると、ステータスは [ARCHIVING] に変わります。アーカイブが完了すると、テープは S3 Glacier Flexible Retrieval または S3 Glacier Deep Archive にアーカイブされ、VTL には表示されなくなります。

テープからのデータの復元

アーカイブされたデータの復元のプロセスは、2ステップです。

アーカイブされたテープからデータを復元するには

1. アーカイブされたテープをテープゲートウェイに取得します。手順については、「[アーカイブ済みのテープの取得](#)」を参照してください。

2. Arcserve を使用して、データを復元します。このプロセスは、物理的なテープからデータを復元する手順と同じです。手順については、Arcserve Backup のドキュメントを参照してください。

テープからデータを復元するには、以下の手順を使用します。

データをテープから復元するには

1. [クイックスタート] メニューから、復元セッションを開始します。
2. [ソース] タブを選択し、復元するファイルシステムまたはデータベースシステムを選択します。
3. [デステイネーション] タブを選択し、デフォルト設定を使用します。
4. [スケジュール] タブを選択し、使用する繰り返し方法を選択して、[サブミット] を選択します。

次のステップ

[不要なリソースのクリーンアップ](#)

Bacula Enterprise を使用したセットアップのテスト

Bacula Enterprise を使用して、仮想テープへのデータのバックアップ、テープのアーカイブ、仮想テープライブラリ (VTL) デバイスの管理を行うことができます。このトピックでは、テープゲートウェイ用に Bacula バージョン 10 バックアップアプリケーションを設定し、バックアップ操作と復元操作を実行する基本的な方法について説明します。Bacula の使用方法の詳細については、「[Bacula Systems Manuals and Documentation](#)」を参照するか、Bacula Systems にお問い合わせください。

Note

Bacula は Linux でのみサポートされています。

Bacula Enterprise のセットアップ

仮想テープライブラリ (VTL) デバイスを Linux クライアントに接続した後で、デバイスを認識するように Bacula ソフトウェアを設定します。VTL デバイスをクライアントに接続する方法については、「[VTL デバイスの接続](#)」を参照してください。

Bacula をセットアップするには

1. Bacula Enterprise バックアップソフトウェアのライセンス版を Bacula Systems から取得します。
2. Bacula Enterprise ソフトウェアをオンプレミスまたはクラウド上のコンピュータにインストールします。

インストールソフトウェアの取得方法については、[Enterprise Backup for Amazon S3 and Storage Gateway](#) を参照してください。追加のインストールガイダンスについては、Bacula ホワイトペーパー「[Bacula Enterprise Edition のクラウドサービスとオブジェクトストレージの使用](#)」を参照してください。

VTL デバイスと連携するように Bacula を設定する

次に VTL デバイスと連携するように Bacula を設定します。基本的な設定手順を以下で確認できます。

Bacula を設定するには

1. Bacula Director および Bacula Storage デーモンをインストールします。手順については、「[Bacula Enterprise Edition のクラウドサービスとオブジェクトストレージの使用](#)」の第 7 章を参照してください。
2. Bacula Director を実行しているシステムに接続して iSCSI イニシエータを設定します。これを行うには、Bacula ホワイトペーパー「[Bacula Enterprise Edition のクラウドサービスとオブジェクトストレージの使用](#)」のステップ 7.4 で提供されているスクリプトを使用します。
3. ストレージデバイスを設定します。前述の Bacula ホワイトペーパーに記載されているスクリプトを使用します。
4. ローカル Bacula Director を設定してストレージターゲットを追加し、テープのメディアプールを定義します。前述の Bacula ホワイトペーパーに記載されているスクリプトを使用します。

テープへのデータのバックアップ

1. Storage Gateway コンソールでテープを作成します。テープの作成方法については、「[テープの作成](#)」を参照してください。
2. 次のコマンドを使用して、I/E スロットからストレージスロットにテープを転送します。

```
/opt/bacula/scripts/mtx-changer
```

たとえば次のコマンドでは、テープは I/E スロット 1601 からストレージスロット 1 に転送されます。

```
/opt/bacula/scripts/mtx-changer transfer 1601 1
```

3. 次のコマンドを使用して Bacula コンソールを起動します。

```
/opt/bacula/bin/bconsole
```

Note

テープを作成して Bacula に転送する場合は、Bacula コンソール (bconsole) コマンド `update slots storage=VTL` を使用して、作成した新しいテープを Bacula が識別できるようにします。

4. バーコードを使用しボリューム名としてテープにラベル付けするか、次の bconsole コマンドを使用してラベル付けします。

```
label storage=VTL pool=pool.VTL barcodes === label the tapes with the  
barcode as the volume name / label
```

5. 次のコマンドを使用して、テープをマウントします。

```
mount storage=VTL slot=1 drive=0
```

6. 作成したメディアプールを使用するバックアップジョブを作成し、物理的なテープの場合と同じ手順を使用してデータを仮想テープに書き込みます。

7. 次のコマンドを使用して Bacula コンソールからテープをアンマウントします。

```
umount storage=VTL slot=1 drive=0
```

Note

バックアップジョブの進行中に何らかの理由でテープゲートウェイが再起動すると、バックアップジョブは失敗し、Bacula Enterprise でテープのステータスが FULL に変わります。テープを使い切っていないことがわかっている場合は、テープのステータスを手動で APPEND に戻し、同じテープを使用してバックアップジョブを継続できます。APPEND ステータスの他のテープが使用可能な場合は、別のテープでジョブを続けることもできます。

テープのアーカイブ

特定のテープのすべてのバックアップジョブが完了しテープをアーカイブできるようになったら、mtx-changer スクリプトを使用して、テープをストレージスロットから I/E スロットに移動させます。このアクションは、他のバックアップアプリケーションのイジェクトアクションと似ています。

テープをアーカイブするには

1. /opt/bacula/scripts/mtx-changer コマンドを使用して、ストレージスロットから I/E スロットにテープを転送します。

たとえば次のコマンドでは、テープはストレージスロット 1 から I/E スロットの 1601 に転送されます。

```
/opt/bacula/scripts/mtx-changer transfer 1 1601
```

2. テープがオフラインストレージ (S3 Glacier Flexible Retrieval または S3 Glacier Deep Archive) にアーカイブされていて、テープのステータスが [アーカイブ済み] であることを確認します。

アーカイブ済みかつ取得済みのテープからのデータの復元

アーカイブされたデータの復元のプロセスは、2 ステップです。

アーカイブされたテープからデータを復元するには

1. アーカイブされたテープを、アーカイブからテープゲートウェイに取得します。手順については、「[アーカイブ済みのテープの取得](#)」を参照してください。
2. Bacula ソフトウェアを使用して、データを復元します。
 - a. /opt/bacula/scripts/mtx-changer コマンドを使用して I/E スロットからテープを転送し、ストレージスロットにテープをインポートします。

たとえば次のコマンドでは、テープは I/E スロット 1601 からストレージスロット 1 に転送されます。

```
/opt/bacula/scripts/mtx-changer transfer 1601 1
```

- b. Bacula コンソールを使用してスロットを更新してから、テープをマウントします。
- c. 復元コマンドを実行してデータを復元します。手順については、Bacula のドキュメントを参照してください。

Commvault を使用したセットアップのテスト

Commvault を使用して、仮想テープへのデータのバックアップ、テープのアーカイブ、仮想テープライブラリ (VTL) デバイスの管理を行うことができます。このトピックでは、テープゲートウェイ用に Commvault バックアップアプリケーションを設定し、バックアーカイブを行い、アーカイブ済みのテープからデータを取得する基本的な方法を説明します。Commvault の使用方法の詳細については、Commvault ドキュメントを参照してください。

トピック

- [VTL デバイスによる作業に Commvault を設定する](#)
- [Storage Policy と Subclient の作成](#)
- [Commvault を使用したテープへのデータのバックアップ](#)
- [Commvault を使用したテープのアーカイブ](#)
- [テープからのデータの復元](#)

VTL デバイスによる作業に Commvault を設定する

VTL デバイスを Windows クライアントに接続したら、それらのデバイスを認識するように Commvault を設定します。VTL デバイスを Windows クライアントに接続する方法については、「[VTL デバイスの Windows クライアントへの接続](#)」を参照してください。

Commvault バックアップアプリケーションは VTL デバイスを自動的に認識しません。デバイスを Commvault バックアップアプリケーションに手動で追加して公開してから、デバイスを検出する必要があります。

Commvault を設定するには

1. CommCell コンソールメニューで、[Storage]、[Expert Storage Configuration] の順に選択して、[Select MediaAgents] ダイアログボックスを開きます。
2. 使用する利用可能なメディアのエージェントを選択して [Add] を選択したら、[OK] を選択します。
3. [Expert Storage Configuration] ダイアログボックスで、[Start] を選択し、続いて [Detect/Configure Devices] を選択します。
4. [Device Type] オプションを選択したまま、[Exhaustive Detection] を選択し、続いて [OK] を選択します。
5. [Confirm Exhaustive Detection] 確認ボックスで、[Yes] を選択します。

6. [Device Selection] ダイアログボックスで、ライブラリとそのドライブをすべて選択して [OK] を選択します。デバイスが検出されたら、[Close] を選択してログレポートを閉じます。
7. ライブラリを右クリックして [Configure] を選択し、続いて [Yes] を選択します。設定ダイアログボックスを閉じます。
8. [Does this library have a barcode reader?] ダイアログボックスで、[Yes] を選択し、デバイスタイプで [IBM ULTRIUM V 5] を選択します。
9. CommCell ブラウザで、[Storage Resources] を選択し、続いて [Libraries] を選択してテープライブラリを表示します。
10. ライブラリにテープを表示するには、ライブラリのコンテキスト (右クリック) メニューを開いてから、[Discover Media]、[Media location]、[Media Library] を選択します。
11. テープをマウントするには、メディアのコンテキスト (右クリック) メニューを開いてから、[Load] を選択します。

Storage Policy と Subclient の作成

バックアップジョブと復元ジョブはいずれも、Storage Policy と Subclient Policy に関連付けられています。

Storage Policy は、データの元の場所をメディアにマッピングします。

Storage Policy を作成するには

1. CommCell ブラウザで、[Policies] を選択します。
2. [Storage Policies] のコンテキスト (右クリック) メニューを開いてから、[New Storage Policy] を選択します。
3. [Create Storage Policy] ウィザードで、[Data Protection and Archiving] を選択し、続いて [Next] を選択します。
4. [Storage Policy Name] の名前を入力し、[Incremental Storage Policy] をクリックします。この Storage Policy を増分ロードに関連付けるには、いずれかのオプションを選択します。それ以外の場合は、オプションをオフにし、[Next] を選択します。
5. [Do you want to Use Global Deduplication Policy?] ダイアログボックスで、[Deduplication] 設定を選択し、続いて [Next] を選択します。
6. [Library for Primary Copy] から VTL ライブラリを選択し、[Next] を選択します。
7. メディアエージェント設定が正しいことを確認し、[Next] を選択します。
8. 最初のプール設定が正しいことを確認し、[Next] を選択します。

9. [iData Agent Backup data] の保持ポリシーを設定し、[Next] を選択します。
10. 暗号化設定を確認し、[Next] を選択します。
11. Storage Policy を表示するには、[Storage Policies] を選択します。

Subclient Policy を作成し、Storage Policy と関連付けます。Subclient Policy では、中央のテンプレートから同様のファイルシステムクライアントを設定できるため、同じようなファイルシステムを手動で何度も設定する必要がありません。

Subclient Policy を作成するには

1. CommCell ブラウザで、[Client Computers] を選択し、続いてクライアントコンピュータを選択します。[File System] を選択し、続いて [defaultBackupSet] を選択します。
2. [defaultBackupSet] を右クリックして [All Tasks] を選択し、続いて [New Subclient] を選択します。
3. [Subclient] プロパティボックスの [SubClient Name] に名前を入力し、[OK] を選択します。
4. [Browse] を選択してバックアップするファイルに移動し、[Add] をクリックしたら、ダイアログボックスを閉じます。
5. [Subclient] プロパティボックスで [Storage Device] タブを選択し、[Storage policy] から Storage Policy を選択したら、[OK] を選択します。
6. [Backup Schedule] ウィンドウが表示されたら、新しい subclient をバックアップスケジュールと関連付けます。
7. ワンタイムまたはオンデマンドバックアップの [Do Not Schedule] を選択し、続いて [OK] を選択します。

[defaultBackupSet] タブに subclient が表示されるようになりました。

Commvault を使用したテープへのデータのバックアップ

バックアップジョブを作成し、データを仮想テープに書き込むには、物理的なテープの場合と同じ手順を実行します。詳細については、「Commvault ドキュメント」を参照してください。

Note

バックアップジョブの進行中に何らかの理由でテープゲートウェイが再起動した場合、そのバックアップジョブは失敗する可能性があります。場合によっては、失敗したジョブを再開するオプションを選択できます。それ以外の場合は、新しいジョブを送信する必要があります。

す。ジョブが失敗した後に Commvault でテープが使用不可とマークされた場合、書き込みを続けるにはテープをドライブにリロードする必要があります。複数のテープを利用できる場合、Commvault は、失敗したバックアップジョブを別のテープで継続する可能性があります。

Commvault を使用したテープのアーカイブ

アーカイブプロセスを開始するには、テープをイジェクトします。テープをアーカイブすると、テープゲートウェイはテープライブラリからオフラインストレージにテープを移動します。テープを取り出してアーカイブする前に、まずテープの内容を確認する場合があります。

テープをアーカイブするには

1. CommCell ブラウザで、[Storage Resources]、[Libraries] の順に選択し、続いて [Your library] を選択します。[Media By Location] を選択し、続いて [Media In Library] を選択します。
2. アーカイブするテープのコンテキスト (右クリック) メニューを開き、[All Tasks]、[Export]、[OK] の順に選択します。

アーカイブプロセスが完了までには時間がかかることがあります。テープの初期ステータスは、[IN TRANSIT TO VTS] と表示されます。アーカイブが開始されると、ステータスは [ARCHIVING] に変わります。アーカイブが完了すると、テープは VTL に表示されなくなります。

Commvault ソフトウェアで、ストレージスロットにテープがないことを確認します。

Storage Gateway コンソールのナビゲーションペインで、[Tapes] (テープ) をクリックします。アーカイブしたテープのステータスが ARCHIVED であることを確認します。

テープからのデータの復元

データは、未アーカイブかつ未取得のテープ、またはアーカイブ済みかつ取得済みのテープから取得することができます。未アーカイブかつ未取得のテープの場合 (取得できないテープ)、データの復元には 2 つのオプションがあります。

- subclient による復元
- ジョブ ID による復元

subclient によって、取得されていないテープからデータを復元するには

1. CommCell ブラウザで、[Client Computers] を選択し、続いてクライアントコンピュータを選択します。[File System] を選択し、続いて [defaultBackupSet] を選択します。
2. subclient のコンテキスト (右クリック) メニューを開き、[Browse and Restore] を選択し、続いて [View Content] を選択します。
3. 復元するファイルを選択して、[Recover All Selected] を選択します。
4. [Home]、[Job Controller] の順に選択して、復元ジョブのステータスをモニタリングします。

ジョブ ID によって、取得されていないテープからデータを復元するには

1. CommCell ブラウザで、[Client Computers] を選択し、続いてクライアントコンピュータを選択します。[File System] を右クリックして [View] を選択し、続いて [Backup History] をクリックします。
2. [Backup Type] カテゴリで、必要なバックアップジョブのタイプを選択し、続いて [OK] を選択します。バックアップジョブの履歴を示すタブが表示されます。
3. 復元する [Job ID] を検索して右クリックし、[Browse and Restore] を選択します。
4. [Browse and Restore Options] ダイアログボックスで、[View Content] を選択します。
5. 復元するファイルを選択して、[Recover All Selected] を選択します。
6. [Home]、[Job Controller] の順に選択して、復元ジョブのステータスをモニタリングします。

アーカイブ済みかつ取得済みのテープからデータを復元するには

1. CommCell ブラウザで、[Storage Resources]、[Libraries] の順に選択し、続いて [Your library] を選択します。[Media By Location] を選択し、続いて [Media In Library] を選択します。
2. 取得済みのテープを右クリックして [All Tasks] を選択し、続いて [Catalog] を選択します。
3. [Catalog Media] ダイアログボックスで、[Catalog only] を選択し、続いて [OK] を選択します。
4. [CommCell Home]、[Job Controller] の順に選択して、復元ジョブのステータスをモニタリングします。
5. ジョブが正常に完了したら、テープのコンテキスト (右クリック) メニューを開き、[View]、[View Catalog Contents] の順に選択します。後で使用できるように [Job ID] を書き留めておきます。
6. [Recatalog/Merge] を選択します。[Catalog Media] ダイアログボックスで、[Merge only] が選択されていることを確認します。

7. [Home]、[Job Controller] の順に選択して、復元ジョブのステータスをモニタリングします。
8. ジョブが正常に完了したら、[CommCell Home]、[Control Panel]、[Browse/Search/Recovery] の順に選択します。
9. [Show aged data during browse and recovery] を選択し、[OK] を選択したら、[Control Panel] を閉じます。
10. CommCell ブラウザで、[Client Computers] を右クリックし、続いてクライアントコンピュータを選択します。[View]、[Job History] の順に選択します。
11. [Job History Filter] ダイアログボックスで、[Advanced] を選択します。
12. [Include Aged Data] を選択し、続いて [OK] を選択します。
13. [Job History] ダイアログボックスで、[OK] を選択して [history of jobs] タブを開きます。
14. 復元するジョブを検索して、そのコンテキスト (右クリック) メニューを開き、[Browse and Restore] を選択します。
15. [Browse and Restore] ダイアログボックスで、[View Content] を選択します。
16. 復元するファイルを選択して、[Recover All Selected] を選択します。
17. [Home]、[Job Controller] の順に選択して、復元ジョブのステータスをモニタリングします。

Dell EMC NetWorker を使用したセットアップのテスト

Dell EMC NetWorker を使用して、仮想テープへのデータのバックアップ、テープのアーカイブ、仮想テープライブラリ (VTL) デバイスの管理を行うことができます。このトピックでは、テープゲートウェイと連携するように Dell EMC NetWorker ソフトウェアを設定し、バックアップを実行する基本的な方法 (ストレージデバイスを設定する方法、データをテープに書き込む方法、テープをアーカイブする方法、テープからデータを復元する方法など) について説明します。

Dell EMC NetWorker ソフトウェアをインストールして使用方法の詳細については、NetWorker ドキュメントを参照してください。

互換性のあるバックアップアプリケーションの詳細については、[「テープゲートウェイでサポートされているサードパーティー製バックアップアプリケーション」](#)を参照してください。

トピック

- [VTL デバイスを操作できるように設定する](#)
- [Dell EMC NetWorker への WORM テープのインポートを許可する](#)
- [Dell EMC NetWorker にあるテープへのデータのバックアップ](#)
- [Dell EMC NetWorker でのテープのアーカイブ](#)

- [Dell EMC NetWorker でのアーカイブされたテープからのデータの復元](#)

VTL デバイスを操作できるように設定する

仮想テープライブラリ (VTL) デバイスを Microsoft Windows クライアントに接続したら、デバイスを認識するように設定します。VTL デバイスを Windows クライアントに接続する方法については、「[VTL デバイスの接続](#)」を参照してください。

テープゲートウェイのデバイスは自動的に認識されません。VTL デバイスを NetWorker ソフトウェアに公開し、検出できるようにするため、ソフトウェアを手動で設定します。以降では、ソフトウェアを適切にインストールしていること、また、Management Console に精通していることを前提としています。Management Console の詳細については、「[Dell EMC NetWorker Administration Guide](#)」の「NetWorker Management Console interface」セクションを参照してください。

VTL デバイスに合わせて Dell EMC NetWorker ソフトウェアを設定するには

1. Dell EMC NetWorker Management Console アプリケーションを起動し、メニューから [Enterprise] (エンタープライズ) を選択して左ペインで [localhost] (ローカルホスト) を選択します。
2. [localhost] のコンテキスト (右クリック) メニューを開き、[Launch Application] を選択します。
3. [Devices] タブを開き、[Libraries] のコンテキスト (右クリック) メニューを開いて [Scan for Devices] を選択します。
4. [Scan for Devices] ウィザードで、[Start Scan] を選択し、表示されたダイアログボックスから [OK] を選択します。
5. [Libraries] フォルダツリーを展開して、すべてのライブラリを表示し、F5 キーを押して更新します。デバイスがライブラリに読み込まれるまでに数秒かかる可能性があります。
6. 管理者権限でコマンドウィンドウ (cmd.exe) を開き、jbconfig ユーティリティを実行します。このユーティリティは、Dell EMC NetWorker 19.5 と一緒にインストールされています。
 - a. メニュープロンプトで、対応する数値を入力して、[自動検出された SCSI ジュークボックスの設定] を選択します。
 - b. ジュークボックスデバイスの名前を指定するように求められたら、AWSVTL などの名前を入力します。
 - c. NetWorker 自動クリーニングをオンにするように求められたら、no と入力します。
 - d. 自動設定をバイパスするように求められたら、no と入力します。
 - e. 別のジュークボックスを設定するように求められたら、no と入力します。

- 「jbconfig」が完了したら、NetWorker の GUI に戻り、F5 キーを押して更新します。
- ライブラリを選択すると、左ペインにテープが表示され、右ペインに対応する空のボリュームスロットのリストが表示されます。
- ボリュームリストで、有効にするボリュームを選択し (選択されたボリュームは強調表示されます)、選択したボリュームのコンテキスト (右クリック) メニューを開いて [Deposit] を選択します。このアクションにより、テープが I/E スロットからボリュームスロットに移動します。
- 表示されたダイアログボックスで、[Yes] を選択し、[Load the Cartridges into] ダイアログボックスで [Yes] を選択します。
- デポジットするテープがない場合は、[No] または [Ignore] を選択します。それ以外の場合は、[Yes] を選択して追加のテープをデポジットします。

Dell EMC NetWorker への WORM テープのインポートを許可する

ここまでで、テープゲートウェイから Dell EMC NetWorker ライブラリにテープをインポートする準備が整いました。

仮想テープは Write Once Read Many (WORM) テープですが、Dell EMC NetWorker には WORM 以外のテープを使用する必要があります。Dell EMC NetWorker で仮想テープを操作するためには、非 WORM メディアプールへのテープのインポートを有効にする必要があります。

非 WORM メディアプールに WORM テープをインポートできるようにするには

- NetWorker コンソールで、[Media] を選択し、[localhost] のコンテキスト (右クリック) メニューを選択して [Properties] を選択します。
- [NetWorker Sever Properties] ウィンドウで、[Configuration] タブを選択します。
- [Worm tape handling] セクションで、[WORM tapes only in WORM pools] ボックスをオフにし、[OK] を選択します。

Dell EMC NetWorker にあるテープへのデータのバックアップ

データをテープにバックアップするには、2つのステップを実行します。

- データのバックアップ先のテープにラベルを付け、ターゲットメディアプールを作成して、テープをプールに追加します。

メディアプールを作成し、データを仮想テープに書き込むには、物理的なテープの場合と同じ手順を実行します。詳細については、[Dell EMC NetWorker Administration Guide](#) の「Backing Up Data」セクションを参照してください。

- データをテープに書き込みます。データのバックアップは、Dell EMC NetWorker Management Console ではなく、Dell EMC NetWorker User アプリケーションを使用して行います。Dell EMC NetWorker User アプリケーションは、NetWorker のインストールの一部としてインストールされます。

Note

Dell EMC NetWorker User アプリケーションを使用してバックアップを実行しますが、バックアップジョブと復元ジョブのステータスは EMC Management Console で表示します。ステータスを表示するには、[Devices] メニューを選択し、[Log] ウィンドウでステータスを表示します。

Note

バックアップジョブの進行中に何らかの理由でテープゲートウェイが再起動すると、バックアップジョブは中断され、Dell EMC NetWorker でテープのステータスが Write Protected に変わります。そのテープをアーカイブするか、引き続きそのテープからデータを読み取ることができます。中断したバックアップジョブは別のテープで再開できます。

Dell EMC NetWorker でのテープのアーカイブ

テープをアーカイブすると、テープゲートウェイは Dell EMC NetWorker テープライブラリからオフラインストレージにテープを移動します。テープのアーカイブを開始するには、最初にテープドライブからストレージスロットにテープを取り出します。次に、バックアップアプリケーション (ここでは Dell EMC NetWorker ソフトウェア) を使用して、スロットからテープを引き出しアーカイブに移動します。

Dell EMC NetWorker を使用してテープをアーカイブするには

- [NetWorker Administration] ウィンドウの [Devices] タブで、[localhost] または使用している EMC サーバーを選択し、[Libraries] を選択します。

2. 仮想テープライブラリからインポートしたライブラリを選択します。
3. データを書き込んだテープのリストから、アーカイブするテープのコンテキスト (右クリック) メニューを開き、[Eject/Withdraw] を選択します。
4. 表示される確認ボックスで [OK] を選択します。

アーカイブプロセスが完了までには時間がかかることがあります。テープの初期ステータスは、[IN TRANSIT TO VTS] と表示されます。アーカイブが開始されると、ステータスは [ARCHIVING] に変わります。アーカイブが完了すると、テープは VTL に表示されなくなります。

Dell EMC NetWorker ソフトウェアで、ストレージスロットにテープがないことを確認します。

Storage Gateway コンソールのナビゲーションペインで、[Tapes] (テープ) をクリックします。アーカイブしたテープのステータスが ARCHIVED であることを確認します。

Dell EMC NetWorker でのアーカイブされたテープからのデータの復元

アーカイブされたデータの復元のプロセスは、2 ステップです。

1. このアーカイブされたテープはテープゲートウェイにより取得されます。手順については、[「アーカイブ済みのテープの取得」](#)を参照してください。
2. Dell EMC NetWorker ソフトウェアを使用してデータを復元します。そのためには、物理的なテープからデータを復元する場合と同様に、復元用のフォルダーファイルを作成します。手順については、[Dell EMC NetWorker Administration Guide](#) の「Using the NetWorker User program」セクションを参照してください。

次のステップ

[不要なリソースのクリーンアップ](#)

IBM Data Protect を使用したセットアップのテスト

IBM Data Protect を使用して、仮想テープへのデータのバックアップ、テープのアーカイブ、仮想テープライブラリ (VTL) デバイスの管理を行うことができます AWS Storage Gateway。 (IBM Data Protect は、以前は Tivoli Storage Manager と呼ばれていました)。

このトピックには、テープゲートウェイの IBM Data Protect バックアップソフトウェアを設定する方法に関する基本情報が含まれています。また、IBM Data Protect を使用したバックアップおよび復

元オペレーションの実行に関する基本情報も含まれています。IBM Data Protect バックアップソフトウェアを管理する方法の詳細については、IBM Data Protect ドキュメントを参照してください。

IBM Data Protect バックアップソフトウェアは、次のオペレーティングシステム AWS Storage Gateway でサポートします。

- Microsoft Windows Server
- Red Hat Linux

Windows でサポートされている IBM Data Protect デバイスの詳細については、[「IBM Data Protect \(旧 Tivoli Storage Manager\) Supported Devices for AIX, HP-UX, Solaris, and Windows」](#) を参照してください。

Linux でサポートされている IBM Data Protect デバイスの詳細については、[「IBM Data Protect \(旧 Tivoli Storage Manager\) Supported Devices for Linux」](#) を参照してください。

トピック

- [IBM Data Protect のセットアップ](#)
- [VTL デバイスで動作するように IBM Data Protect を設定する](#)
- [IBM Data Protect のテープへのデータの書き込み](#)
- [IBM Data Protect にアーカイブされたテープからのデータの復元](#)

IBM Data Protect のセットアップ

VTL デバイスをクライアントに接続したら、それらを認識するように IBM Data Protect ソフトウェアを設定します。VTL デバイスのクライアントへの接続方法については、[「VTL デバイスの接続」](#) を参照してください。

IBM Data Protect をセットアップするには

1. IBM Data Protect ソフトウェアのライセンスコピーを IBM から取得します。
2. IBM Data Protect ソフトウェアをオンプレミス環境またはクラウド内の Amazon EC2 インスタンスにインストールします。詳細については、[「IBM Data Protect のインストールとアップグレードのドキュメント」](#) を参照してください。

IBM Data Protect ソフトウェアの設定の詳細については、[「IBM Data Protect サーバーのテープゲートウェイ仮想テープライブラリの設定 AWS」](#) を参照してください。

VTL デバイスで動作するように IBM Data Protect を設定する

次に、VTL デバイスで動作するように IBM Data Protect を設定します。Microsoft Windows Server または Red Hat Linux の VTL デバイスで動作するように IBM Data Protect を設定できます。

IBM Data Protect for Windows の設定

Windows で IBM Data Protect を設定する方法の詳細については、レノボのウェブサイト の「[Windows 20Driver-W1212 6266](#)」を参照してください。以下に示しているのは、そのプロセスに関する基本的なドキュメントです。

IBM Data Protect for Microsoft Windows を設定するには

1. ご使用のメディアチェンジャーに適したドライバーパッケージを取得します。テープデバイス ドライバーの場合、IBM Data Protect には Windows 2012 用のバージョン W12 6266 が必要です。ドライバーを取得する手順については、Lenovo のウェブサイトの [Tape Device Driver-W12 6266 for Windows 2012](#) を参照してください。

Note

「非排他」セットのドライバーがインストールされていることを確認します。

2. コンピュータで、[コンピューターの管理] を開き、[メディアチェンジャーデバイス] を展開して、メディアチェンジャーの種類が [IBM 3584 Tape Library] とリストされていることを確認します。
3. 仮想テープライブラリのすべてのテープのバーコードは 8 文字以内にしてください。8 文字を超えるバーコードをテープに割り当てようとすると、"Tape barcode is too long for media changer" というエラーメッセージが表示されます。
4. すべてのテープドライブとメディアチェンジャーが IBM Data Protect に表示されていることを確認します。そのためには、次のコマンドを使用します。

```
\Tivoli\TSM  
\server>tsmdlst.exe
```

IBM Data Protect for Linux を設定する

Linux の VTL デバイスで動作するように IBM Data Protect を設定する基本的なドキュメントを以下に示します。

IBM Data Protect for Linux を設定するには

1. IBM サポートウェブサイトの [IBM Fix Central](#) に移動し、[Select product] (製品の選択) をクリックします。
2. [Product Group] で、[System Storage] を選択します。
3. [Select from System Storage] で、[Tape systems] を選択します。
4. [Tape systems] で、[Tape drivers and software] を選択します。
5. [Select from Tape drivers and software] で、[Tape device drivers] を選択します。
6. [Platform] で、オペレーティングシステムを選択してから、[Continue] を選択します。
7. ダウンロードするデバイスドライバのバージョンを選択します。次に、Fix Central ダウンロードページの手順に従って、IBM Data Protect をダウンロードして設定します。
8. 仮想テープライブラリのすべてのテープのバーコードは 8 文字以内にしてください。8 文字を超えるバーコードをテープに割り当てようとすると、"Tape barcode is too long for media changer" というエラーメッセージが表示されます。

IBM Data Protect のテープへのデータの書き込み

テープゲートウェイの仮想テープに対するデータの書き込みは、物理的なテープと同様の手順とバックアップポリシーに則って行います。バックアップジョブと復元ジョブに必要な設定を作成します。IBM Data Protect の設定の詳細については、「IBM Data Protect [の管理タスクの概要](#)」を参照してください。

Note

バックアップジョブの進行中に何らかの理由でテープゲートウェイが再起動した場合、そのバックアップジョブは失敗する可能性があります。バックアップジョブが失敗すると、IBM Data Protect のテープステータスが ReadOnly に変わります。テープを使い切っていないことがわかっている場合は、テープのステータスを手動で ReadWrite に戻し、同じテープを使用してバックアップジョブを再開または再送信できます。ReadWrite ステータスの他のテープが使用可能な場合、IBM Data Protect は失敗したバックアップジョブを別のテープで継続することがあります。

IBM Data Protect にアーカイブされたテープからのデータの復元

アーカイブされたデータの復元のプロセスは、2 ステップです。

アーカイブされたテープからデータを復元するには

1. アーカイブされたテープを、アーカイブからテープゲートウェイに取得します。手順については、「[アーカイブ済みのテープの取得](#)」を参照してください。
2. IBM Data Protect バックアップソフトウェアを使用してデータを復元します。これを行うには、物理的なテープからデータを復元するときと同じように、復旧ポイントを作成します。IBM Data Protect の設定の詳細については、「IBM Data Protect [の管理タスクの概要](#)」を参照してください。

次のステップ

[不要なリソースのクリーンアップ](#)

OpenText Data Protector を使用したセットアップのテスト

OpenText Data Protector を使用して、仮想テープへのデータのバックアップ、テープのアーカイブ、仮想テープライブラリ (VTL) デバイスの管理を行うことができます。このトピックでは、テープゲートウェイ用の OpenText Data Protector ソフトウェアを設定し、バックアップおよび復元オペレーションを実行する方法に関する基本的なドキュメントを示します。OpenText Data Protector ソフトウェアの使用法の詳細については、OpenText Data Protector ドキュメントを参照してください。互換性のあるバックアップアプリケーションの詳細については、「[テープゲートウェイでサポートされているサードパーティー製バックアップアプリケーション](#)」を参照してください。

トピック

- [VTL デバイスで動作するように OpenText Data Protector を設定する](#)
- [Data Protector で使用する仮想テープの準備](#)
- [メディアプールへのテープのロード](#)
- [テープへのデータのバックアップ](#)
- [テープのアーカイブ](#)
- [テープからのデータの復元](#)

VTL デバイスで動作するように OpenText Data Protector を設定する

仮想テープライブラリ (VTL) デバイスをクライアントに接続したら、デバイスを認識するように OpenText Data Protector を設定します。VTL デバイスをクライアントに接続する方法については、「[VTL デバイスの接続](#)」を参照してください。

OpenText Data Protector ソフトウェアは、テープゲートウェイデバイスを自動的に認識しません。ソフトウェアにそれらのデバイスを認識させるには、手動でデバイスを追加して、次の説明に従って VTL デバイスを検出します。

VTL デバイスを追加するには

1. OpenText Data Protector メインウィンドウで、左上のリストにあるデバイスとメディアのシェルフを選択します。

[デバイス] のコンテキストメニュー (右クリック) を開き、[デバイスの追加] を選択します。

2. [デバイスの追加] タブで、[デバイス名] に値を入力します。[デバイスタイプ] に、[SCSI ライブラリ] を選択して、[次へ] を選択します。
3. 次の画面で、以下を実行します。
 - a. [ロボットライブラリの SCSI アドレス] に特定のアドレスを選択します。
 - b. [ドライブが使用中の場合に Data Protector が実行するアクション] で「中止」または希望するアクションを選択します。
 - c. 以下のオプションを選択して有効にします。
 - [バーコードリーダーのサポート]
 - [変更された SCSI アドレスの自動検出]
 - [SCSI 予約/リリース (ロボットコントロール)]
 - d. システムで必要がない場合は、[初期化の際にメディアラベルとしてバーコードを使用する] はクリア (オフ) のままにします。
 - e. [次へ] を選択して続行します。
4. 次の画面で、HP Data Protector で使用するスロットを指定します。スロットの範囲を示す数字の間には、ハイフン「-」を使用します (例: 1-6)。使用するスロットを指定した場合は、[次へ] を選択します。
5. 物理デバイスが使用するメディアの標準的なタイプに、[LTO_Ultrium] を選択し、[完了] を選択してセットアップを完了します。

新しいテープライブラリを使用する準備ができました。テープライブラリにテープをロードするには、次のセクションを参照してください。

Data Protector で使用する仮想テープの準備

仮想データをテープにバックアップする前に、使用するテープを準備する必要があります。これを行うことには、次のアクションが含まれています。

- テープライブラリに仮想テープをロードします
- スロットに仮想テープをロードします
- メディアプールを作成します
- メディアプールに仮想テープをロードします

以下のセクションで、このプロセスの手順を確認できます。

テープライブラリへの仮想テープのロード

テープライブラリが [デバイス] の下に一覧表示されている必要があります。これが表示されない場合は、F5 を押して画面を更新します。ライブラリが一覧表示されているときに、ライブラリに仮想テープをロードできます。

テープライブラリに仮想テープをロードするには

1. ロボットのパス、ドライブ、スロットのノードを表示するには、テープライブラリの横のプラス記号を選択します。
2. [ドライブ] コンテキストメニュー (右クリック) を開き、[ドライブの追加] を選択して、テープの名前を入力し、[次へ] を選択して続行します。
3. [データドライブの SCSI アドレス] に追加するテープドライブを選択して、[変更された SCSI アドレスの自動検出] を選択し、[次へ] を選択します。
4. 次の画面で、[アドバンスド] を選択します。[アドバンスドオプション] ポップアップ画面が表示されます。
 - a. [設定] タブで、次のオプションを検討してください。
 - [CRC チェック] (誤ったデータ変更を検出します)
 - [ダーティドライブの検出] (バックアップ前にドライブがクリーンであることを確認します)
 - [SCSI 予約/リリース (ドライブ)] (テープの競合を回避します)

テスト目的で、これらのオプションを無効 (オフ) にしておくことができます。

- b. [サイズ] タブで、[ブロックサイズ (kB)] を [デフォルト (256)] に設定します。
 - c. [OK] を選択してアドバンスドオプション画面を閉じ、[次へ] を選択して続行します。
5. 次の画面で、[デバイスポリシー] の下の次のオプションを選択します。
- [復元に使用するデバイス]
 - [オブジェクトコピーでソースデバイスとして使用するデバイス]
6. [完了] を選択してテープライブラリへのテープドライブの追加を終了します。

スロットに仮想テープをロードする

テープライブラリにテープドライブがあるため、スロットに仮想テープをロードできます。

スロットにテープをロードするには

1. テープライブラリのツリーノードで、[スロット] というノードを開きます。各スロットにはアイコンで表されるステータスがあります。
 - 緑色のテープはテープがスロットに既にロード済みであることを意味します。
 - グレーのスロットはスロットが空であることを意味します。
 - 緑青色の疑問符は、スロットのテープがフォーマットされていないことを意味します。
2. 空のスロットのコンテキスト (右クリック) メニューを開き、[入力] を選択します。既存のテープがある場合は、スロットにロードするために 1 つのテープを選択します。

メディアプールの作成

メディアプールは、テープを整理するために使用される論理グループです。テープのバックアップを設定するには、メディアプールを作成します。

メディアプールを作成するには

1. [デバイス & メディア] シェルフで、[メディア] のツリーノードを開いて、[プール] ノードのコンテキスト (右クリック) メニューを開き、[メディアプールの作成] を選択します。
2. [プール名] に名前を入力します。
3. [メディアタイプ] に、[LTO_Ultrium] を選択して、[次へ] を選択します。
4. 次の画面で、デフォルト値のままにして、[次へ] を選択します。
5. [完了] を選択して、メディアプールの作成を終了します。

メディアプールへのテープのロード

データをテープにバックアップする前に、作成したメディアプールにテープをロードする必要があります。

メディアプールに仮想テープをロードするには

1. テープライブラリのツリーノードで、[スロット] ノードを選択します。
2. ロード済みのテープを示す緑色のアイコンがあるロード済みのテープを選択します。コンテキスト (右クリック) メニューを開き、[形式] を選択して、[次へ] を選択します。
3. 作成したメディアプールを選択し、[次へ] を選択します。
4. [メディアの説明] に、[バーコードを使用] を選択し、[次へ] を選択します。
5. [オプション] で、[強制操作] を選択して、[完了] を選択します。

選択したスロットが、未割り当てのステータス (グレー) から、テープが挿入済みのステータス (緑色) になっているはずですが、メディアが初期化されたことを確認する一連のメッセージが表示されません。

この時点で、Data Protector で仮想テープライブラリの使用を開始するようにすべてが設定されているはずですが、この場合、もう一度確認するために、次の手順を実行します。

テープライブラリの使用が設定されていることを確認するには

- [ドライブ] を選択して、ドライブのコンテキスト (右クリック) メニューを開き、[スキャン] を選択します。

設定が正しければ、メッセージはメディアが正常にスキャンされたことを確認します。

テープへのデータのバックアップ

テープをメディアプールにロードすると、データをテープにバックアップできます。

データをテープにバックアップするには

1. ウィンドウの左上隅にあるドロップダウンメニューから [バックアップ] を選択します。
2. 左側のペインから [バックアップ] ナビゲーションツリーを展開します。
3. [ファイルシステム] を右クリックしてコンテキストメニューを開き、[バックアップの追加] を選択します。

4. [新しいバックアップの作成] 画面の [ファイルシステム] の下の [空のファイルシステムバックアップ] を選択して、[OK] を選択します。
5. ホストシステムを示すツリーノードで、バックアップするファイルシステムを選択し、[次へ] を選択して続行します。
6. 使用するテープライブラリのツリーノードを開いて、使用するテープドライブのコンテキスト (右クリック) メニューを開き、[プロパティ] を選択します。
7. メディアプールを選択して、[OK] を選択し、[次へ] を選択します。
8. 次の3つの画面で、デフォルト設定をそのままにして、[次へ] を選択します。
9. [バックアップ/テンプレートデザインの終了ステップを実行] 画面で、[名前を付けて保存] を選択して、セッションを保存します。ポップアップウィンドウで、バックアップに名前を付け、新しいバックアップの仕様を保存するグループに割り当てます。
10. [インタラクティブバックアップの開始] を選択します。

ホスティングシステムがデータベースシステムを含む場合、ターゲットバックアップシステムとして選択できます。画面や選択は、説明したファイルシステムバックアップに似ています。

Note

バックアップジョブの進行中に何らかの理由でテープゲートウェイが再起動すると、バックアップジョブは失敗し、Data Protector でテープドライブに Dirty のマークが付きます。また、Data Protector はテープの品質を「不良」とみなし、そのテープへの書き込みを阻止します。テープからのデータの読み取りを続けるには、ドライブをクリーニングして、テープを再マウントする必要があります。失敗したバックアップジョブを完了するには、新しいテープで再送信する必要があります。

テープのアーカイブ

テープをアーカイブすると、テープゲートウェイはテープライブラリからオフラインストレージにテープを移動します。テープを取り出してアーカイブする前に、テープの内容を確認する必要があります。

アーカイブする前にテープの内容を確認するには

1. [スロット] を選択して、確認するテープを選択します。
2. [オブジェクト] を選択し、テープの内容を確認します。

アーカイブするテープを選択したら、以下の手順を使用します。

テープを取り出してアーカイブするには

1. テープのコンテキストメニュー (右クリック) を開き、[取り出し] を選択します。
2. Storage Gateway コンソールで、対象のゲートウェイを選択し、[VTL Tape Cartridges] (VTL テープカートリッジ) をクリックして、アーカイブ中の仮想テープのステータスを確認します。

テープが取り出されると、オフラインストレージ (S3 Glacier Flexible Retrieval または S3 Glacier Deep Archive) に自動的にアーカイブされます。アーカイブプロセスが完了までには時間がかかることがあります。テープの初期ステータスは、[IN TRANSIT TO VTS] と表示されます。アーカイブが開始されると、ステータスは [ARCHIVING] に変わります。アーカイブが完了すると、テープは S3 Glacier Flexible Retrieval または S3 Glacier Deep Archive にアーカイブされ、VTL には表示されなくなります。

テープからのデータの復元

アーカイブされたデータの復元のプロセスは、2 ステップです。

アーカイブされたテープからデータを復元するには

1. アーカイブされたテープをテープゲートウェイに取得します。手順については、「[アーカイブ済みのテープの取得](#)」を参照してください。
2. Data Protector を使用してデータを復元します。このプロセスは、物理的なテープからデータを復元する手順と同じです。

テープからデータを復元するには、以下の手順を使用します。

データをテープから復元するには

1. ウィンドウの左上隅にあるドロップダウンメニューから [復元] を選択します。
2. 左のナビゲーションツリーから復元するファイルシステムやデータベースシステムを選択します。復元するバックアップのダイアログボックスが選択されていることを確認します。[復元] を選択します。
3. [復元セッションの開始] ウィンドウで、[必要なメディア] を選択します。[すべてのメディア] を選択した場合、バックアップに使用されたテープが表示されます。そのテープを選択し、[閉じる] を選択します。

4. [復元セッションの開始] ウィンドウで、デフォルト設定のままで [次へ] を選択して、[完了] を選択します。

次のステップ

[不要なリソースのクリーンアップ](#)

Microsoft System Center DPM を使用したセットアップのテスト

Microsoft System Center Data Protection Manager (DPM) を使用して、仮想テープへのデータのバックアップ、テープのアーカイブ、仮想テープライブラリ (VTL) デバイスの管理を行うことができます。このトピックでは、テープゲートウェイ用に DPM バックアップアプリケーションを設定し、バックアップ操作と復元操作を実行する基本的な方法を説明します。

DPM を使用方法の詳細については、Microsoft System Center ウェブサイトで [DPM のドキュメント](#) を参照してください。互換性のあるバックアップアプリケーションの詳細については、「[テープゲートウェイでサポートされているサードパーティー製バックアップアプリケーション](#)」を参照してください。

トピック

- [VTL デバイスを認識するための DPM の設定](#)
- [DPM へのテープのインポート](#)
- [DPM でのテープへのデータの書き込み](#)
- [DPM を使用したテープのアーカイブ](#)
- [DPM でのアーカイブされたテープからのデータの復元](#)

VTL デバイスを認識するための DPM の設定

仮想テープライブラリ (VTL) デバイスを Windows クライアントに接続したら、デバイスを認識するように DPM を設定します。VTL デバイスを Windows クライアントに接続する方法については、「[VTL デバイスの接続](#)」を参照してください。

デフォルトでは、DPM サーバーはテープゲートウェイのデバイスを認識しません。このサーバーで、テープゲートウェイのデバイスとの連携を設定するには、次のタスクを実行します。

1. DPM サーバーから VTL デバイス用のデバイスドライバを公開するようにデバイスドライバを更新します。

2. 手動で DPM テープライブラリに VTL デバイスをマッピングします。

VTL デバイスドライバを更新するには

- デバイスマネージャーで、メディアチェンジャー用のドライバを更新します。手順については、「[メディアチェンジャーのデバイスドライバの更新](#)」を参照してください。

DPMDriveMappingTool を使用して、DPM テープライブラリに テープドライブをマッピングします。

テープドライブを DPM サーバーテープライブラリにマッピングするには

1. ゲートウェイ用に、少なくとも 1 つのテープを作成します。コンソールでこの操作を行う方法については、「[テープの作成](#)」を参照してください。
2. DPM ライブラリにテープをインポートします。これを行う方法については、「[DPM へのテープのインポート](#)」を参照してください。
3. DPMLA サービスが実行中の場合は、コマンドターミナルを開き、コマンドラインで次のように入力して、サービスを停止します。

net stop DPMLA

4. DPM サーバーで以下のファイルを見つけます: %ProgramFiles%\System Center\DPM\DPM\Config\DPMLA.xml。

Note

ディレクトリパスは、System Center または DPM のバージョンによって異なる場合があります。

このファイルが存在している場合、DPMDriveMappingTool はこれに上書きします。元のファイルを保持する場合は、バックアップコピーを作成します。

5. コマンドターミナルを開き、%ProgramFiles%\System Center\DPM\DPM\Bin にディレクトリを変更して、次のコマンドを実行します。

Note

ディレクトリパスは、System Center または DPM のバージョンによって異なる場合があります。

```
C:\Microsoft System Center\DPM\DPM\bin>DPMDriveMappingTool.exe
```

コマンドの出力は以下のようになります。

```
Performing Device Inventory ...
Mapping Drives to Library ...
Adding Standalone Drives ...
Writing the Map File ...
Drive Mapping Completed Successfully.
```

DPM へのテープのインポート

ここまでで、テープゲートウェイから DPM バックアップアプリケーションライブラリにテープをインポートする準備が整いました。

DPM バックアップアプリケーションライブラリにテープをインポートするには

1. DPM サーバーで、管理コンソールを開き、[Rescan] を選択して、[Refresh] を選択します。管理コンソールには、メディアチェンジャーとテープドライブが表示されます。
2. [Library] セクションでメディアセンターのコンテキスト (右クリック) メニューを開き、[Add tape (I/E port)] を選択して、[Slots] リストにテープを追加します。

Note

テープの追加プロセスは、完了までに数分かかることがあります。

テープラベルは Unknown と表示され、テープは使用できません。テープを使用できるようにするには、そのテープを識別する必要があります。

3. 識別するテープのコンテキスト (右クリック) メニューを開き、[Identify unknown tape] を選択します。

Note

テープを識別するプロセスには、数秒または数分かかる場合があります。テープのバーコードが正しく表示されない場合は、メディアチェンジャードライバを Sun/StorageTek Library に変更する必要があります。詳細については、「[Microsoft System Center DPM 内のテープのバーコードの表示](#)」を参照してください。

識別が完了すると、テープラベルは Free に変わります。つまり、テープにはデータを書き込むことができます。

DPM でのテープへのデータの書き込み

テープゲートウェイの仮想テープには、物理的なテープと同じ保護手順とポリシーに則ってデータを書き込みます。保護グループを作成し、バックアップするデータを追加し、復旧ポイントを作成してデータをバックアップします。DPM を使用する方法の詳細については、Microsoft System Center ウェブサイトで [DPM のドキュメント](#) を参照してください。

デフォルトでは、テープの容量は 30 GB です。バックアップするデータの容量がテープの容量を上回ると、デバイスの I/O エラーが発生します。エラーの発生位置がテープのサイズを超えている場合、Microsoft DPM はエラーをテープが終わったものとみなします。エラーの発生位置がテープのサイズに達していない場合は、バックアップジョブが失敗します。この問題を解決するには、テープのサイズに合わせてレジストリエントリの TapeSize 値を変更します。これを行う方法については、Microsoft System Center の「[Error ID: 30101](#)」を参照してください。

Note

バックアップジョブの進行中に何らかの理由でテープゲートウェイが再起動した場合、そのバックアップジョブは失敗します。失敗したバックアップジョブを完了するには、再送信する必要があります。

DPM を使用したテープのアーカイブ

テープをアーカイブすると、テープゲートウェイは DPM テープライブラリからオフラインストレージにテープを移動します。バックアップアプリケーション (ここでは、DPM) を使用してスロットからテープを取り出すことにより、テープのアーカイブを開始します。

DPM でテープをアーカイブするには

1. アーカイブするテープのコンテキスト (右クリック) メニューを開き、[Remove tape (I/E port)] を選択します。
2. 表示されたダイアログボックスで [Yes] を選択します。これにより、メディアチェンジャーのストレージスロットからテープが取り出され、ゲートウェイの I/E スロットの 1 つに移動されます。テープがゲートウェイの I/E スロットに移動されると、アーカイブのため、すぐに送信されます。
3. Storage Gateway コンソールで、対象のゲートウェイを選択し、[VTL Tape Cartridges] (VTL テープカートリッジ) をクリックして、アーカイブ中の仮想テープのステータスを確認します。

アーカイブプロセスが完了までには時間がかかることがあります。テープの初期ステータスは、[IN TRANSIT TO VTS] と表示されます。アーカイブが開始されると、ステータスは [ARCHIVING] に変わります。アーカイブが完了すると、テープは VTL に表示されなくなります。

DPM でのアーカイブされたテープからのデータの復元

アーカイブされたデータの復元のプロセスは、2 ステップです。

アーカイブされたテープからデータを復元するには

1. アーカイブされたテープを、アーカイブからテープゲートウェイに取得します。手順については、「[アーカイブ済みのテープの取得](#)」を参照してください。
2. DPM バックアップアプリケーションを使用してデータを復元します。これを行うには、物理的なテープからデータを復元するときと同じように、復旧ポイントを作成します。手順については、DPM ウェブサイトの「[クライアントコンピュータデータの回復](#)」を参照してください。

次のステップ

[不要なリソースのクリーンアップ](#)

NovaStor DataCenter を使用したセットアップのテスト

NovaStor DataCenter/Network を使用して、仮想テープへのデータのバックアップ、テープのアーカイブ、仮想テープライブラリ (VTL) デバイスの管理を行うことができます。このトピックでは、テープゲートウェイの NovaStor DataCenter/Network バックアップアプリケーションを設定し、バックアップおよび復元オペレーションを実行する方法に関する基本的なドキュメントを示します。NovaStor DataCenter/Network の使用方法の詳細については、NovaStor DataCenter/Network ドキュメントを参照してください。

NovaStor DataCenter/Network のセットアップ

仮想テープライブラリ (VTL) デバイスを Microsoft Windows クライアントに接続した後で、デバイスを認識するように NovaStor ソフトウェアを設定します。VTL デバイスを Windows クライアントに接続する方法については、「[VTL デバイスの接続](#)」を参照してください。

NovaStor DataCenter/Network には、ドライバーの製造元から提供されるドライバーが必要です。Windows ドライバーを使用しますが、まず他のバックアップアプリケーションを非アクティブ化する必要があります。

VTL デバイスを使用するための NovaStor DataCenter/Network の設定

NovaStor DataCenter/Network で動作するように VTL デバイスを設定すると、`External Program did not exit correctly` を読み取るエラーメッセージが表示されることがあります。この問題には、続行前に回避策を実行する必要があります。

この問題を回避するには、VTL デバイスの設定を開始する前に回避策を作成する必要があります。回避策を作成する方法については、「[「外部プログラムが正しく終了しませんでした」エラーの解決](#)」を参照してください。

VTL デバイスを使用するために NovaStor DataCenter/Network を設定するには

1. NovaStor DataCenter/Network 管理コンソールで、[Media Management] を選択して [Storage Management] を選択します。
2. [Storage Targets] (ストレージターゲット) メニューで、[Media Management Servers] (メディア管理サーバー) のコンテキストメニューを (右クリックで) 開き、[New] (新規)、[OK] の順に選択し [storage] (ストレージ) ノードの作成と事前設定を行います。

`External Program did not exit correctly` というエラーメッセージが表示される場合、続行する前に問題を解決します。この問題には、回避策が必要です。この問題の解決方法に

については、「[「外部プログラムが正しく終了しませんでした」エラーの解決](#)」を参照してください。

⚠ Important

このエラーは、ストレージドライブおよびテープドライブの AWS Storage Gateway による要素割り当て範囲が、NovaStor DataCenter/Network により許可される数を超えたために発生します。

3. 作成された [storage] ノードのコンテキストメニューを開き (右クリック)、[New Library] を選択します。
4. リストからライブラリサーバーを選択します。ライブラリリストには自動的に入力されます。
5. ライブラリに名前を付け、[OK] を選択します。
6. Storage Gateway の仮想テープライブラリを選択し、プロパティのすべてを表示します。
7. [Storage Targets] メニューで、[Backup Servers] を展開し、サーバーのコンテキストメニューを開き (右クリック)、[Attach Library] の順に選択します。
8. 表示された [Attach Library] ダイアログボックスで、[LTO5] メディアタイプを選択して [OK] をクリックします。
9. [Backup Servers] (バックアップサーバー) を展開し、Storage Gateway の仮想テープライブラリと、(マウントされているすべてのバージョンライブラリを確認するための) ライブラリパーティションを表示します。

テーププールの作成

テーププールは NovaStor DataCenter/Network ソフトウェアに動的に作成されるため、固定数のメディアは含まれていません。テープを必要とするテーププールは、そのスクラッチプールから取得します。スクラッチプールは、使用する 1 つ以上のテーププールを自由に選ぶことができるテープの容器です。テーププールは、保存期間を超えて不要になったメディアをスクラッチプールに返します。

テーププールを作成するには、3 つのステップを行います。

1. スクラッチプールを作成する。
2. スクラッチプールにテープを割り当てる。
3. テーププールを作成する。

スクラッチプールを作成するには

1. 左側のナビゲーションメニューで [Scratch Pools] タブを選択します。
2. [Scratch Pools] のコンテキスト (右クリック) メニューを開き、[Create Scratch Pool] を選択します。
3. [Scratch Pools] ダイアログボックスで、スクラッチプールに名前を付け、メディアタイプを選択します。
4. [Label Volume] を選択し、スクラッチプールの下限ウォーターマークを作成します。スクラッチプールが下限ウォーターマークまで空になると、警告が表示されます。
5. 表示された警告ダイアログボックスで、[OK] を選択してスクラッチプールを作成します。

スクラッチプールにテープを割り当てるには

1. 左側のナビゲーションメニューで [Tape Library Management] を選択します。
2. [Library] タブを選択し、ライブラリのインベントリを表示します。
3. スクラッチプールに割り当てるテープを選択します。テープが適切なメディアタイプに設定されていることを確認します。
4. ライブラリのコンテキスト (右クリック) メニューを開き、[Add to Scratch Pool] を選択します。

これで、スクラッチプールがいっぱいになったため、テーププールで使用できます。

テーププールを作成するには

1. 左側のナビゲーションメニューで [Tape Library Management] を選択します。
2. [Media Pools] タブのコンテキスト (右クリック) メニューを開き、[Create Media Pool] を選択します。
3. メディアプールに名前を付け、[Backup Server] の順に選択します。
4. メディアプールのパーティションライブラリを選択します。
5. プールがテープを取得するスクラッチプールを選択します。
6. [Schedule] で、[Not Scheduled] を選択します。

アーカイブテープへのメディアインポートおよびエクスポートの設定

NovaStor DataCenter/Network は、メディアチェンジャーの一部である場合はインポート/エクスポートスロットを使用できます。

エクスポートの場合、NovaStor DataCenter/Network は、どのテープがライブラリから物理的に取得されるかを認識している必要があります。

インポートの場合、NovaStor DataCenter/Network はテープライブラリでエクスポートされたテープメディアを認識し、データスロットまたはエクスポートスロットからすべてをインポートします。テープゲートウェイはオフラインストレージ (S3 Glacier Flexible Retrieval または S3 Glacier Deep Archive) にテープをアーカイブします。

メディアのインポートとエクスポートを設定するには

1. [Tape Library Management] に移動し、[Media Management Server] のサーバーを選択して [Library] を選択します。
2. [Off-site Locations] タブを選択します。
3. 白色の領域のコンテキスト (右クリック) メニューを開き、[Add] を選択して新しいパネルを開きます。
4. パネルで、「**S3 Glacier Flexible Retrieval**」または「**S3 Glacier Deep Archive**」と入力し、テキストボックスにオプションの説明を追加します。

テープへのデータのバックアップ

バックアップジョブを作成し、データを仮想テープに書き込むには、物理的なテープの場合と同じ手順を実行します。NovaStor ソフトウェアを使用してデータをバックアップする方法の詳細については、[Documentation NovaStor DataCenter/Network](#) を参照してください。

Note

バックアップジョブの進行中に何らかの理由でテープゲートウェイが再起動すると、バックアップジョブは失敗し、テープは書き込み不可になります。そのテープをアーカイブするか、引き続きそのテープからデータを読み取ることができます。失敗したバックアップジョブを完了するには、新しいテープで再送信する必要があります。

テープのアーカイブ

アーカイブしたテープは、テープゲートウェイによりテープドライブから取り出され、ストレージスロットに移されます。次に、バックアップアプリケーション (ここでは、NovaStor DataCenter/Network) を使用してスロットからアーカイブにテープをエクスポートします。

テープをアーカイブするには

1. 左側のナビゲーションメニューで [Tape Library Management] を選択します。
2. [Library] タブを選択し、ライブラリのインベントリを表示します。
3. アーカイブするテープをハイライト表示し、テープのコンテキスト (右クリック) メニューを開いて、オフサイトのアーカイブの場所を選択します。

アーカイブプロセスが完了までには時間がかかることがあります。テープの初期ステータスは、[IN TRANSIT TO VTS] と表示されます。アーカイブが開始されると、ステータスは [ARCHIVING] に変わります。アーカイブが完了すると、テープは VTL に表示されなくなります。

NovaStor DataCenter/Network で、ストレージスロットにテープがないことを確認します。

Storage Gateway コンソールのナビゲーションペインで、[Tapes] (テープ) をクリックします。アーカイブしたテープのステータスが ARCHIVED であることを確認します。

アーカイブ済みかつ取得済みのテープからのデータの復元

アーカイブされたデータの復元のプロセスは、2 ステップです。

アーカイブされたテープからデータを復元するには

1. アーカイブされたテープを、アーカイブからテープゲートウェイに取得します。手順については、「[アーカイブ済みのテープの取得](#)」を参照してください。
2. データを復元するには、NovaStor DataCenter/Network ソフトウェアを使用します。これを行うには、物理的なテープからデータを復元する場合と同様に、メールスロットを更新し、取得する各テープを空のスロットに移動します。データの復元については、[Documentation NovaStor DataCenter/Network](#) を参照してください。

いくつかのバックアップジョブをテープドライブに同時に書き込む

NovaStor ソフトウェアでは、多重化機能を使用して複数のジョブをテープドライブに同時に書き込むことができます。この機能は、メディアプールに多重化機能を使用できる場合に使用できます。多重化の使用方法については、[Documentation NovaStor DataCenter/Network](#) を参照してください。

「外部プログラムが正しく終了しませんでした」エラーの解決

NovaStor DataCenter/Network で動作するように VTL デバイスを設定すると、 を読み取るエラーメッセージが表示されることがあります External Program did not exit correctly. このエラーは、ストレージドライブおよびテープドライブに対し Storage Gateway が割り当てた要素の範囲が、NovaStor DataCenter/Network により許可される数を超えたために発生します。

Storage Gateway は、3,200 個までのストレージおよびインポート/エクスポート用スロットを返します。これは、NovaStor DataCenter/Network で許可される 2400 の制限を超過します。この問題を解決するには、NovaStor ソフトウェアがストレージおよびインポート/エクスポートスロットの数を制限できるようにし、要素割り当て範囲を事前設定する設定ファイルを追加します。

「外部プログラムが正しく終了しませんでした」エラーの回避策を適用するには

1. NovaStor ソフトウェアをインストールしたコンピュータのテープフォルダに移動します。
2. テープフォルダで、テキストファイルを作成して、hijacc.ini という名前を付けます。
3. 以下の内容をコピーし、hijacc.ini ファイルに貼り付けてそのファイルを保存します。

```
port:12001
san:no
define: A3B0S0L0
*DRIVES: 10
*FIRST_DRIVE: 10000
*SLOTS: 200
*FIRST_SLOT: 20000
*HANDLERS: 1
*FIRST_HANDLER: 0
*IMP-EXPS: 30
*FIRST_IMP-EXP: 30000
```

4. メディア管理サーバーにライブラリを追加してアタッチします。
5. 次のコマンドを使用してインポート/エクスポートスロットからライブラリにテープを移動します。サンプルのライブラリ名をデプロイ内のライブラリの名前に置き換えます。

```
C:\Program Files\NovaStor\DataCenter\Hitback\tape\ophijacc.exe -c VTL-ec2amaz-uko8jfj-ec2amaz-uko8jfj.lcfg
```

6. ライブラリをバックアップサーバーにアタッチします。
7. NovaStor ソフトウェアで、インポート/エクスポートスロットからすべてのテープをライブラリにインポートします。

Quest NetVault Backup を使用したセットアップのテスト

Quest (旧 Dell) NetVault Backup を使用して、仮想テープへのデータのバックアップ、テープのアーカイブ、仮想テープライブラリ (VTL) デバイスの管理を行うことができます。

このトピックでは、テープゲートウェイ用に Quest NetVault Backup アプリケーションを設定し、バックアップ操作と復元操作を実行する基本的な方法について説明します。

Quest NetVault Backup アプリケーションの詳細な使用方法については、Quest NetVault Backup の「Administration Guide」を参照してください。互換性のあるバックアップアプリケーションの詳細については、「[テープゲートウェイでサポートされているサードパーティー製バックアップアプリケーション](#)」を参照してください。

トピック

- [VTL デバイスを使用するための Quest NetVault Backup の設定](#)
- [Quest NetVault Backup を使用したテープへのデータのバックアップ](#)
- [Quest NetVault Backup を使用したテープのアーカイブ](#)
- [Quest NetVault Backup のテープアーカイブからのデータ復元](#)

VTL デバイスを使用するための Quest NetVault Backup の設定

仮想テープライブラリ (VTL) デバイスを Windows クライアントに接続したら、Quest NetVault Backup がデバイスを認識するように設定します。VTL デバイスを Windows クライアントに接続する方法については、「[VTL デバイスの接続](#)」を参照してください。

Quest NetVault Backup アプリケーションは、テープゲートウェイのデバイスを自動的に認識しません。デバイスを Quest NetVault Backup アプリケーションに手動で追加して公開してから、VTL デバイスを検出する必要があります。

VTL デバイスの追加

VTL デバイスを追加するには

1. Quest NetVault Backup で [Configuration] タブの [Manage Devices] を選択します。
2. [Manage Devices] ページで [Add Devices] を選択します。
3. Add Storage Wizard ウィザードで [Tape library/media changer] を選択し、[Next] を選択します。

4. 次のページで、ライブラリに物理的にアタッチされているクライアントマシンを選択し、[Next] を選択してデバイスをスキャンします。
5. デバイスが検出されたら、それらが表示されます。この場合、メディアチェンジャーはデバイスボックスに表示されます。
6. メディアチェンジャーを選択し、[Next] を選択します。デバイスに関する詳細情報がウィザードに表示されます。
7. [Add Tapes to Bays] ページで [Scan For Devices] を選択し、クライアントマシンを選択して、[Next] を選択します。

Quest NetVault Backup は、すべてのドライブとドライブを追加できる 10 個のベイを表示します。これらのベイは、一度に 1 つずつ表示されます。

8. 表示されているベイに追加するドライブを選択し、[Next] を選択します。

Important

ドライブをベイに追加するとき、ドライブの番号とベイの番号が一致している必要があります。たとえば、ベイ 1 が表示されていれば、ドライブ 1 を追加する必要があります。ドライブが接続されていない場合は、対応するベイを空にしておきます。

9. クライアントマシンが表示されたら、それを選択し、[Next] を選択します。クライアントマシンが複数回表示されることがあります。
10. ドライブが表示されたら、ステップ 7~9 を繰り返して、すべてのドライブをベイに追加します。
11. [Configuration] タブで [Manage devices] を選択し、[Manage Devices] ページでメディアチェンジャーを展開して、追加したデバイスを確認します。

Quest NetVault Backup を使用したテープへのデータのバックアップ

バックアップジョブを作成し、データを仮想テープに書き込むには、物理的なテープの場合と同じ手順を実行します。データをバックアップする方法の詳細については、[Quest NetVault Backup - Administration Guide](#) を参照してください。

Note

バックアップジョブの進行中に何らかの理由でテープゲートウェイが再起動した場合、そのバックアップジョブは失敗します。失敗したバックアップジョブを完了するには、再送信する必要があります。

Quest NetVault Backup を使用したテープのアーカイブ

アーカイブしたテープは、テープゲートウェイによりテープドライブから取り出され、ストレージスロットに移されます。その後、バックアップアプリケーション (ここでは、Quest NetVault Backup) により、スロットからアーカイブにテープがエクスポートされます。

Quest NetVault Backup でテープをアーカイブするには

1. [Quest NetVault Backup Configuration] タブでメディアチェンジャーを選択して展開し、テープを表示します。
2. [スロット] 行の設定アイコンを選択して、メディアチェンジャーの [スロットブラウザ] を開きます。
3. スロットでアーカイブするテープを選択して、[エクスポート] を選択します。

アーカイブプロセスが完了までには時間がかかることがあります。テープの初期ステータスは、[IN TRANSIT TO VTS] と表示されます。アーカイブが開始されると、ステータスは [ARCHIVING] に変わります。アーカイブが完了すると、テープは VTL に表示されなくなります。

Quest NetVault Backup ソフトウェアで、ストレージスロットにテープがないことを確認します。

Storage Gateway コンソールのナビゲーションペインで、[Tapes] (テープ) をクリックします。アーカイブしたテープのステータスが ARCHIVED であることを確認します。

Quest NetVault Backup のテープアーカイブからのデータ復元

アーカイブされたデータの復元のプロセスは、2 ステップです。

アーカイブされたテープからデータを復元するには

1. アーカイブされたテープを、アーカイブからテープゲートウェイに取得します。手順については、「[アーカイブ済みのテープの取得](#)」を参照してください。

2. Quest NetVault Backup アプリケーションを使用してデータを復元します。そのためには、物理的なテープからデータを復元する場合と同様に、復元用のフォルダーファイルを作成します。復元ジョブの作成手順については、[Quest NetVault Backup - Administration Guide](#) を参照してください。

次のステップ

[不要なリソースのクリーンアップ](#)

Veeam Backup & Replication を使用したセットアップのテスト

Veeam Backup & Replication を使用して、仮想テープへのデータのバックアップ、テープのアーカイブ、仮想テープライブラリ (VTL) デバイスの管理を行うことができます。このトピックでは、テープゲートウェイ用に Veeam Backup & Replication ソフトウェアを設定し、バックアップ操作と復元操作を実行する基本的な方法について説明します。Veeam ソフトウェアの使用法の詳細については、Veeam Backup & Replication ドキュメントを参照してください。互換性のあるバックアップアプリケーションの詳細については、「[テープゲートウェイでサポートされているサードパーティ製バックアップアプリケーション](#)」を参照してください。

トピック

- [VTL デバイスによる作業に Veeam を設定する](#)
- [Veeam へのテープのインポート](#)
- [Veeam を使用したテープへのデータのバックアップ](#)
- [Veeam を使用したテープのアーカイブ](#)
- [Veeam のテープアーカイブからのデータの復元](#)

VTL デバイスによる作業に Veeam を設定する

仮想テープライブラリ (VTL) デバイスを Windows クライアントに接続した後で、デバイスを認識するように Veeam Backup & Replication を設定します。VTL デバイスを Windows クライアントに接続する方法については、「[VTL デバイスの接続](#)」を参照してください。

VTL デバイスドライバの更新

テープゲートウェイのデバイスを使用するようにソフトウェアを設定するには、VTL デバイス用のデバイスドライバを更新して、このデバイスを Veeam ソフトウェアに公開します。その後で、VTL

デバイスを検出します。デバイスマネージャーで、メディアチェンジャー用のドライバを更新します。手順については、「[メディアチェンジャーのデバイスドライバの更新](#)」を参照してください。

VTL デバイスの検出

メディアチェンジャーが不明な場合は、テープライブラリを検出するために Windows ドライバではなくネイティブ SCSI コマンドを使用します。詳しい手順については、「[Tape Libraries](#)」を参照してください。

VTL デバイスを検出するには

1. Veeam ソフトウェアで、[Tape Infrastructure] を選択します。テープゲートウェイが接続されると、仮想テープが [Tape Infrastructure] タブに一覧表示されます。
2. [Tape] ツリーを展開して、テープドライブとメディアチェンジャーを表示します。
3. メディアチェンジャーのツリーを展開します。テープドライブがメディアチェンジャーにマッピングされている場合、ドライブは [Drives] の下に表示されます。それ以外の場合、テープライブラリとテープドライブは独立したデバイスとして表示されます。

ドライブが自動的にマッピングされない場合、[Veeam ウェブサイトの指示](#)に従ってドライブをマッピングしてください。

Veeam へのテープのインポート

ここまでで、テープゲートウェイから Veeam バックアップアプリケーションライブラリにテープをインポートする準備が整いました。

Veeam ライブラリにテープをインポートするには

1. メディアチェンジャーのコンテキスト (右クリック) メニューを開き、[Import] を選択して、テープを I/E スロットにインポートします。
2. メディアチェンジャーのコンテキスト (右クリック) メニューを開き、[Inventory Library] を選択して、認識されないテープを特定します。新しい仮想テープをテープドライブに初めてロードした場合、Veeam バックアップアプリケーションではそのテープは認識されません。認識されないテープを特定するには、テープライブラリ内にあるテープを見直します。

Veeam を使用したテープへのデータのバックアップ

データをテープにバックアップするには、2 つのステップを実行します。

1. メディアプールを作成し、テープをそのメディアプールに追加します。
2. データをテープに書き込みます。

メディアプールを作成し、データを仮想テープに書き込むには、物理的なテープの場合と同じ手順を実行します。データをバックアップする方法の詳細については、Veeam のヘルプセンターで「[Getting Started with Tapes](#)」を参照してください。

Note

バックアップジョブの進行中に何らかの理由でテープゲートウェイが再起動した場合、そのバックアップジョブは失敗します。失敗したバックアップジョブを完了するには、再送信する必要があります。

Veeam を使用したテープのアーカイブ

テープをアーカイブすると、テープゲートウェイは、Veeam テープライブラリからオフラインストレージにテープを移動します。テープのアーカイブを開始するには、テープドライブからテープを取り出してストレージスロットに移動し、バックアップアプリケーション (ここでは Veeam ソフトウェア) を使用して、スロットからアーカイブへのテープのエクスポートを行います。

Veeam ライブラリのテープをアーカイブするには

1. [Tape Infrastructure] を選択し、アーカイブ対象のテープが含まれているメディアプールを選択します。
2. アーカイブするテープのコンテキスト (右クリック) メニューを開き、[Eject Tape] を選択します。
3. [Ejecting tape] で、[Close] を選択します。テープの場所がテープドライブからスロットに変わります。
4. テープのコンテキスト (右クリック) メニューを再度開き、[Export] を選択します。テープのステータスは、[Tape drive] から [Offline] に変わります。
5. [Exporting tape] で、[Close] を選択します。テープの場所が [Slot] から [Offline] に変わります。
6. Storage Gateway コンソールで、対象のゲートウェイを選択し、[VTL Tape Cartridges] (VTL テープカートリッジ) をクリックして、アーカイブ中の仮想テープのステータスを確認します。

アーカイブプロセスが完了までには時間がかかることがあります。テープの初期ステータスは、[IN TRANSIT TO VTS] と表示されます。アーカイブが開始されると、ステータスは

[ARCHIVING] に変わります。アーカイブが完了すると、テープは S3 Glacier Flexible Retrieval または S3 Glacier Deep Archive にアーカイブされ、VTL には表示されなくなります。

Veeam のテープアーカイブからのデータの復元

アーカイブされたデータの復元のプロセスは、2 ステップです。

アーカイブされたテープからデータを復元するには

1. アーカイブされたテープを、アーカイブからテープゲートウェイに取得します。手順については、「[アーカイブ済みのテープの取得](#)」を参照してください。
2. データを復元するには、Veeam ソフトウェアを使用します。そのためには、物理的なテープからデータを復元する場合と同様に、復元用のフォルダーファイルを作成します。手順については、Veeam のヘルプセンターで「[Restoring Files from Tape](#)」を参照してください。

次のステップ

[不要なリソースのクリーンアップ](#)

Veritas Backup Exec を使用したセットアップのテスト

Veritas Backup Exec を使用して、仮想テープへのデータのバックアップ、テープのアーカイブ、仮想テープライブラリ (VTL) デバイスの管理を行えます。このトピックでは、Backup Exec を使用してバックアップおよび復元オペレーションを実行するために必要な基本的なドキュメントを示します。

安全なバックアップの作成方法、ソフトウェアとハードウェアの互換性リスト、管理者ガイドなど、Backup Exec の使用方法の詳細については、[Veritas サポートウェブサイト](#)を参照してください。

サポートされているバックアップアプリケーションの詳細については、「[テープゲートウェイでサポートされているサードパーティー製バックアップアプリケーション](#)」を参照してください。

トピック

- [Backup Exec でのストレージの設定](#)
- [Backup Exec でテープをインポートする](#)
- [Backup Exec のテープにデータを書き込む](#)

- [Backup Exec を使用したテープのアーカイブ](#)
- [Backup Exec でアーカイブされたテープからのデータ復元](#)
- [Backup Exec でのテープドライブの無効化](#)

Backup Exec でのストレージの設定

仮想テープライブラリ (VTL) デバイスを Windows クライアントに接続した後、デバイスを認識するように Backup Exec ストレージを構成します。VTL デバイスを Windows クライアントに接続する方法については、「[VTL デバイスの接続](#)」を参照してください。

ストレージを設定するには

1. Backup Exec ソフトウェアを起動し、ツールバーの左上隅にある黄色のアイコンを選択します。
2. [Configuration and Settings] を選択し、[Backup Exec Services] を選択して、Backup Exec Service Manager を開きます。
3. [Restart All Services] を選択します。Backup Exec が VTL デバイス (メディアチェンジャーとテープドライブ) を認識します。再開プロセスには数分かかる場合があります。

Note

テープゲートウェイでは 10 個のテープドライブが利用できます。ただし、Backup Exec のライセンス契約では、バックアップアプリケーションで 10 個未満のテープドライブしか使用できない場合があります。この場合、Backup Exec のロボットライブラリのテープドライブを無効にして、ライセンス契約で許可されている数のテープドライブだけを有効な状態にする必要があります。手順については、「[Backup Exec でのテープドライブの無効化](#)」を参照してください。

4. 再開が完了したら、Backup Exec Service Manager を終了します。

Backup Exec でテープをインポートする

ゲートウェイからスロットにテープをインポートする準備ができました。

1. [Storage] タブを選択し、[Robotic library] ツリーを展開して、VTL デバイスを表示します。

⚠ Important

Veritas Backup Exec ソフトウェアでは、メディアチェンジャーを備えたテープゲートウェイが必要です。[Robotic library] (ロボティックライブラリ) の下に表示されるメディアチェンジャーの種類がテープゲートウェイではない場合、バックアップアプリケーションでストレージを設定する前に、この種類を変更しておく必要があります。別のメディアチェンジャーの種類を選択する方法については「[ゲートウェイのアクティブ化後のメディアチェンジャーの選択](#)」を参照してください。

2. [Slots] アイコンを選択して、すべてのスロットを表示します。

ℹ Note

ロボティックライブラリにテープをインポートすると、テープはテープドライブではなくスロットに格納されます。したがって、テープドライブには、ドライブにメディアがないことを示すメッセージ (メディアがありません) が表示される場合があります。バックアップまたは復元ジョブを開始すると、テープはテープドライブに移動されます。ストレージスロットにテープをインポートするには、ゲートウェイテープライブラリで使用できるテープが必要です。テープを作成する手順については、「[テープゲートウェイ用の新しい仮想テープの作成](#)」を参照してください。

3. 空のスロットのコンテキスト (右クリック) メニューを開き、[Import] を選択して、[Import media now] を選択します。複数のスロットを選択すると、一回のインポート操作で複数のテープをインポートできます。
4. 表示される [Media Request] ウィンドウで [View details] を選択します。
5. [Action Alert: Media Intervention] ウィンドウで、[Respond OK] を選択して、メディアをスロットに挿入します。

選択したスロットにテープが表示されます。

ℹ Note

インポートされたテープには空のテープとアーカイブからゲートウェイに取得されたテープが含まれています。

Backup Exec のテープにデータを書き込む

テープゲートウェイの仮想テープに対するデータの書き込みは、物理的なテープと同様の手順とバックアップポリシーに則って行います。詳細については、Backup Exec ソフトウェアのドキュメントのセクションの「Backup Exec 管理ガイド」を参照してください。

Note

バックアップジョブの進行中に何らかの理由でテープゲートウェイが再起動した場合、そのバックアップジョブは失敗する可能性があります。バックアップジョブが失敗した場合、Veritas Backup Exec のテープのステータスは [Not Appendable] に変わります。そのテープをアーカイブするか、引き続きそのテープからデータを読み取ることができます。失敗したバックアップジョブを完了するには、新しいテープで再送信する必要があります。

Backup Exec を使用したテープのアーカイブ

テープをアーカイブすると、テープゲートウェイは、ゲートウェイの仮想テープライブラリ(VTL) からオフラインストレージにテープを移動します。Backup Exec ソフトウェアを使用してテープをエクスポートして、テープのアーカイブを開始します。

テープをアーカイブするには

1. [Storage] メニューを選択し、[Slots] を選択して、エクスポートするテープがあるスロットのコンテキスト (右クリック) メニューを開きます。[Export media] を選択し、[Export media now] を選択します。複数のスロットを選択すると、一回のエクスポート操作で複数のテープをエクスポートできます。
2. [Media Request] (メディアリクエスト) ポップアップウィンドウで [View details] (詳細を表示) をクリックした後に、[Alert: Media Intervention] (アラート:メディア介入) ウィンドウで [Respond OK] (OK を返信) をクリックします。

アーカイブ中のテープの状態は、Storage Gateway コンソールから確認できます。AWSへのデータのアップロードが終了するまで、時間がかかることがあります。この間、エクスポートされたテープはテープゲートウェイの VTL に、[IN TRANSIT TO VTS] というステータスで表示されます。アップロードが完了し、アーカイブ処理が開始されると、ステータスは ARCHIVING に変更されます。データのアーカイブが完了すると、エクスポートされたテープは S3 Glacier Flexible Retrieval または S3 Glacier Deep Archive にアーカイブされ、VTL には表示されなくなります。

3. ゲートウェイを選択し、[VTL Tape Cartridges] を選択して、仮想テープがゲートウェイに表示されないことを確認します。
4. Storage Gateway コンソールのナビゲーションペインで [Tapes] (テープ) をクリックします。テープのステータスが [ARCHIVED] であることを確認します。

Backup Exec でアーカイブされたテープからのデータ復元

アーカイブされたデータの復元のプロセスは、2 ステップです。

アーカイブされたテープからデータを復元するには

1. アーカイブされたテープをテープゲートウェイに取得します。手順については、「[アーカイブ済みのテープの取得](#)」を参照してください。
2. Backup Exec を使用して、データを復元します。このプロセスは、物理的なテープからデータを復元する手順と同じです。手順については、Backup Exec ソフトウェアのドキュメントのセクションの「Backup Exec 管理ガイド」を参照してください。

Backup Exec でのテープドライブの無効化

テープゲートウェイには 10 個のテープドライブが用意されていますが、より少ない数のテープドライブで足りる場合もあります。その場合は、使用しないテープドライブを無効にします。

1. Backup Exec を開き、[Storage] タブを選択します。
2. [Robotic library] ツリーで、無効にするテープドライブのコンテキスト (右クリック) メニューを開き、[Disable] を選択します。

次のステップ

[不要なリソースのクリーンアップ](#)

Veritas NetBackup を使用したセットアップのテスト

Veritas NetBackup を使用して、仮想テープへのデータのバックアップ、テープのアーカイブ、仮想テープライブラリ (VTL) デバイスの管理を行えます。このトピックでは、テープゲートウェイ用に NetBackup アプリケーションを設定し、バックアップ操作と復元操作を実行する基本的な方法について説明します。

NetBackup の使用方法の詳細については、[Veritas ウェブサイトの Veritas Services and Operations Readiness Tools \(SORT\) ページ](#)を参照してください。

互換性のあるバックアップアプリケーションの詳細については、「[テープゲートウェイでサポートされているサードパーティー製バックアップアプリケーション](#)」を参照してください。

トピック

- [NetBackup ストレージデバイスの設定](#)
- [テープへのデータのバックアップ](#)
- [テープのアーカイブ](#)
- [テープからのデータの復元](#)

NetBackup ストレージデバイスの設定

仮想テープライブラリ (VTL) デバイスを Windows クライアントに接続した後、デバイスを認識するように Veritas NetBackup ストレージを構成します。VTL デバイスを Windows クライアントに接続する方法については、「[VTL デバイスの接続](#)」を参照してください。

テープゲートウェイのストレージデバイスを使用するように NetBackup を設定するには

1. 管理者として NetBackup 管理コンソールを開きます。
2. [Configure Storage Devices] を選択して、[Device Configuration] ウィザードを開きます。
3. [次へ] を選択します。NetBackup アプリケーションは、ユーザーのコンピュータをデバイスホストとして検出します。
4. [Device Hosts] 列で、ご自分のコンピュータを選択して、[Next] を選択します。NetBackup アプリケーションは、デバイスがないかコンピュータをスキャンし、すべてのデバイスを検出します。
5. [Scanning Hosts] ページで [Next] を選択してから、[Next] を選択します。NetBackup アプリケーションはコンピュータの 10 個のテープドライブすべてとメディアチェンジャーを見つけます。
6. [Backup Devices] ウィンドウで、[Next] を選択します。
7. [Drag and Drop Configuration] ウィンドウで、メディアチェンジャーが選択されていることを確認し、[Next] を選択します。
8. 表示されたダイアログボックスで、[Yes] を選択してコンピュータに構成を保存します。NetBackup アプリケーションがデバイス構成をアップデートします。

9. 更新が完了したら、[Next] を選択して、NetBackup アプリケーションでデバイスを使用できるようにします。
10. [Finished!] ウィンドウで、[Finish] を選択します。

NetBackup アプリケーションでデバイスを確認するには

1. NetBackup 管理コンソールで [Media and Device Management] ノードを展開し、[Devices] ノードを展開します。[Drives] を選択して、すべてのテープドライブを表示します。
2. [Devices] ノードで、[Robots] を選択して、すべてのメディアチェンジャーを表示します。NetBackup アプリケーションでは、メディアチェンジャーは「ロボット」と呼ばれています。
3. [All Robots] ペインで、[TLD(0)] (ユーザーのロボット) のコンテキスト (右クリック) メニューを開き、[Inventory Robot] を選択します。
4. [Robot Inventory] ウィンドウで、[Select robot] カテゴリにある [Device-Host] リストで、使用しているホストが選択されていることを確認します。
5. [Robot] リストで、使用しているロボットが選択されていることを確認します。
6. [Robot Inventory] ウィンドウで、[Update volume configuration]、[Preview changes]、[Empty media access port prior to update] の順に選択して、[Start] を選択します。

これにより、NetBackup Enterprise Media Management (EMM) データベース内のメディアチェンジャーと仮想テープのインベントリが作成されます。NetBackup は、メディア情報、デバイス設定、およびテープのステータスを EMM に保存します。

7. [Robot Inventory] ウィンドウで、インベントリが完了したら [Yes] を選択します。ここで [Yes] を選択すると、設定が更新され、インポート/エクスポートスロットで検出された仮想テープが、仮想テープライブラリに移動されます。
8. [Robot Inventory] ウィンドウを閉じます。
9. [Media] ノードで [Robots] ノードを展開し、[TLD(0)] を選択して、ロボット (メディアチェンジャー) で使用可能なすべての仮想テープを表示します。

 Note

他のデバイスを NetBackup アプリケーションに接続したことがある場合は、複数のロボットが存在している可能性があります。必ず適切なロボットを選択してください。

これで、デバイスを接続し、バックアップアプリケーションを利用できるようになったため、ゲートウェイをテストすることができます。ゲートウェイをテストするには、作成したデータを仮想テープにバックアップし、テープをアーカイブします。

テープへのデータのバックアップ

データを仮想テープにバックアップすることで、テープゲートウェイの設定をテストします。

Note

- データの保存、アーカイブ、取得には料金が発生するため、この「使用開始」の演習でバックアップするデータは少量にとどめてください。料金の詳細については、Storage Gateway の詳細ページで「[料金表](#)」を参照してください。
- バックアップジョブの進行中に何らかの理由でテープゲートウェイが再起動した場合、そのバックアップジョブは一時停止します。一時停止中のバックアップジョブは、ゲートウェイの再起動が完了すると自動的に再開します。

ボリュームプールを作成するには

ボリュームプールは、バックアップに使用する仮想テープの集合体です。

- NetBackup 管理コンソールを起動します。
- [Media] ノードを展開し、[Volume Pool] のコンテキスト (右クリック) メニューを開き、次に [New] を選択します。[New Volume Pool] ダイアログボックスが表示されます。
- [Name] に、ボリュームプールの名前を入力します。
- [Description] にボリュームプールの説明を入力し、[OK] を選択します。作成したボリュームは、ボリュームプールの一覧に追加されます。

次のスクリーンショットは、ボリュームプールの一覧を表示しています。

仮想テープをボリュームプールに追加するには

- [Robots] ノードを展開し、[TLD (0)] ロボットを選択して、このロボットが認識する仮想テープを表示します。

以前に口ポットを接続したことがある場合、テープゲートウェイの口ポットには、これとは別の名前が付けられていることがあります。

2. 仮想テープの一覧から、ボリュームプールに追加するテープのコンテキスト (右クリック) メニューを開き、[Change] を選択して、[Change Volumes] ダイアログボックスを開きます。
3. [Volume Pool] で、[New pool] を選択します。
4. [New pool] で、作成したプールを選択して、[OK] を選択します。

[Media] ノードを展開し、ご自分のボリュームプールを選択して、追加した仮想テープがボリュームプールに含まれていることを確認します。

バックアップポリシーを作成するには

バックアップポリシーは、どのデータをバックアップするか、いつバックアップするか、そして、どのボリュームプールを使用するかを決定します。

1. 使用している [Master Server (マスターサーバー)] を選択して、Veritas NetBackup コンソールに戻ります。
2. [Create a Policy] を選択して、[Policy Configuration Wizard] ウィンドウを開きます。
3. [File systems, databases, applications] を選択して、[Next] を選択します。
4. [Policy Name] で、ポリシーの名前を入力し、[Select the policy type] リストから [MS-Windows] が選択されていることを確認してから、[Next] を選択します。
5. [Client List] ウィンドウで、[Add] を選択し、[Name] 列にコンピュータのホスト名を入力して、[Next] を選択します。このステップにより、定義しているポリシーが localhost (クライアントコンピュータ) に適用されます。
6. [Files] ウィンドウで、[Add] を選択して、フォルダアイコンを選択します。
7. [Browse] ウィンドウで、バックアップするフォルダまたはファイルを参照して、[OK] を選択し、次に [Next] をクリックします。
8. [Backup Types] ウィンドウで、デフォルト値をそのまま使用して、[Next] を選択します。

 Note

バックアップを手動で開始する場合は、[User Backup] を選択します。

9. [Frequency and Retention] ウィンドウで、バックアップに適用する頻度と保持ポリシーを選択します。この演習では、デフォルト値をすべて承認して、[次へ] を選択します。

10. [Start] ウィンドウで [Off hours] を選択して、[Next] を選択します。この選択により、フォルダはオフ時間にのみバックアップされることが指定されます。
11. [Policy Configuration] ウィザードで、[Finish] を選択します。

ポリシーは、スケジュールに従ってバックアップを実行します。また、いつでも手動でバックアップを実行できます。その方法については、次のステップで説明します。

手動でバックアップを実行するには

1. NetBackup コンソールのナビゲーションペインで、[NetBackup Management] ノードを展開します。
2. [Policies] ノードを展開します。
3. ポリシーのコンテキスト (右クリック) メニューを開き、[Manual Backup] を選択します。
4. [Manual Backup] ウィンドウで、スケジュール、クライアントの順に選択して、[OK] を選択します。
5. 表示された [Manual Backup Started] ダイアログボックスで、[OK] を選択します。
6. ナビゲーションペインで、[Activity Monitor] を選択すると、[Job ID] 列にバックアップのステータスが表示されます。

バックアップ中に NetBackup がファイルデータを書き込んだ仮想テープのバーコードを見つけるには、次に示すように、[Job Details] ウィンドウ内を調べます。このバーコードは、次のステップの、テープをアーカイブする手順で必要になります。

テープのバーコードを見つけるには

1. [Activity Monitor] で、[Job ID] のバックアップジョブの ID のコンテキスト (右クリック) メニューを開き、[Details] を選択します。
2. [Job Details] ウィンドウで、[Detailed Status] タブを選択します。
3. [Status] ボックスで、メディア ID を特定します。例えば、ステータスレポートのエントリが media id 87A222 を読み取るとします。この ID を使用すると、データの書き込み先のテープが決定します。

これまでで、テープゲートウェイのデプロイ、仮想テープの作成、およびデータのバックアップが正常に終了しました。次に、仮想テープのアーカイブと、アーカイブからの仮想テープの取得を実行できます。

テープのアーカイブ

テープをアーカイブすると、テープゲートウェイは、そのテープをゲートウェイの仮想テープライブラリ (VTL) からオフラインストレージであるアーカイブに移動します。バックアップアプリケーションを使って、テープをイジェクトすることでテープのアーカイブを開始します。

仮想テープをアーカイブするには

1. NetBackup 管理コンソールで、[Media and Device Management] ノードを展開し、[Media] ノードを展開します。
2. [Robots] を展開し、[TLD](0) を選択します。
3. アーカイブする仮想テープのコンテキスト (右クリック) メニューを開き、[Eject Volume From Robot] を選択します。
4. [Eject Volumes] ウィンドウで、[Media ID] がイジェクトする仮想テープと一致することを確認し、[Eject] を選択します。
5. ダイアログボックスで、[はい] を選択します。

取り出しプロセスが終了すると、[Eject Volumes] ダイアログボックスのテープのステータスに、テープが正常に取り出されたことが示されます。

6. [Close] を選択して [Eject Volumes] ウィンドウを閉じます。
7. ゲートウェイの VTL にアーカイブ中のテープのステータスは、Storage Gateway コンソールで確認します。AWSへのデータのアップロードは、終了するまでに時間がかかることがあります。この期間中、取り出されたテープはゲートウェイ VTL に、IN TRANSIT TO VTS というステータスで表示されます。アーカイブを開始すると、ステータスは ARCHIVING になります。データのアップロードが完了すると、取り出されたテープは S3 Glacier Flexible Retrieval または S3 Glacier Deep Archive にアーカイブされ、VTL には表示されなくなります。
8. 仮想テープがゲートウェイに表示されないことを確認し、ゲートウェイを選択してから、[VTL Tape Cartridges] を選択します。
9. Storage Gateway コンソールのナビゲーションペインで、[Tapes] (テープ) をクリックします。アーカイブしたテープのステータスが ARCHIVED であることを確認します。

テープからのデータの復元

アーカイブされたデータの復元のプロセスは、2 ステップです。

アーカイブされたテープからデータを復元するには

1. アーカイブされたテープをテープゲートウェイに取得します。手順については、「[アーカイブ済みのテープの取得](#)」を参照してください。
2. Veritas NetBackup アプリケーションと一緒にインストールされている、Backup、Archive、および Restore ソフトウェアを使用します。このプロセスは、物理的なテープからデータを復元する手順と同じです。手順については、Veritas のウェブサイトでの「[Veritas Services and Operations Readiness Tools \(SORT\)](#)」を参照してください。

次のステップ

[不要なリソースのクリーンアップ](#)

次のステップ

テープゲートウェイが実稼働状態になった後は、テープの追加と削除、ゲートウェイパフォーマンスのモニタリングと最適化、トラブルシューティングなどの管理タスクを実行できます。これらの管理タスクの一般的な情報については、「[テープゲートウェイの管理](#)」を参照してください。

ゲートウェイの帯域幅レート制限の設定やゲートウェイソフトウェアの更新の管理など AWS マネジメントコンソール、テープゲートウェイのメンテナンスタスクの一部を で実行できます。テープゲートウェイがオンプレミスでデプロイされている場合は、ゲートウェイのローカルコンソールでメンテナンスタスクの一部を実行できます。ここでは、プロキシ経由でのテープゲートウェイのルーティングや、静的 IP アドレスを使用するためのゲートウェイの設定などが行えます。Amazon EC2 インスタンスとしてゲートウェイを実行している場合は、Amazon EBS ボリュームの追加や削除など、特定の管理タスクを、Amazon EC2 コンソールから実行することができます。テープゲートウェイでのメンテナンスの詳細については、「[テープゲートウェイの管理](#)」を参照してください。

本稼働環境にゲートウェイをデプロイする場合は、実際のワークロードを考慮してディスクのサイズを判断する必要があります。実際のディスクのサイズを判断する方法については、「[Storage Gateway のローカルディスクの管理](#)」を参照してください。また、このテープゲートウェイを引き続き使用する予定がなければ、クリーンアップを実行することも考慮に入れてください。クリーンアップにより、料金の発生を避けることができます。クリーンアップの詳細については、「[不要なリソースのクリーンアップ](#)」を参照してください。

仮想プライベートクラウドでのゲートウェイのアクティブ化

オンプレミスのゲートウェイアプライアンスとクラウドベースのストレージインフラストラクチャの間にプライベート接続を確立できます。この接続を使用してゲートウェイをアクティブ化し、パブリックインターネット経由で通信することなくデータを AWS ストレージサービスに転送できます。Amazon VPC サービスを使用すると、プライベートネットワークインターフェイスエンドポイントを含む AWS リソースをカスタム仮想プライベートクラウド (VPC) で起動できます。VPC では、IP アドレス範囲、サブネット、ルートテーブル、ネットワークゲートウェイなどのネットワーク設定を制御できます。VPC の詳細については、Amazon VPC ユーザーガイドの「[Amazon VPC とは?](#)」を参照してください。

VPC でゲートウェイをアクティブ化するには、Amazon VPC コンソールを使用して Storage Gateway 用の VPC エンドポイントを作成し、その VPC エンドポイント ID を取得します。ゲートウェイを作成してアクティブ化するとき、この VPC エンドポイント ID を指定してください。詳細については、「[テープゲートウェイをポリュームゲートウェイ AWS](#)」を参照してください。

Note

Storage Gateway 用の VPC エンドポイントを作成したのと同じリージョンで、ゲートウェイをアクティブ化する必要があります。

トピック

- [Storage Gateway 用の VPC エンドポイントの作成](#)

Storage Gateway 用の VPC エンドポイントの作成

これらの手順に従って、VPC エンドポイントを作成します。Storage Gateway 用に VPC エンドポイントがすでに用意されている場合には、そのエンドポイントを使用してゲートウェイをアクティブ化できます。

Storage Gateway 用の VPC エンドポイントを作成するには

1. にサインイン AWS マネジメントコンソールし、<https://console.aws.amazon.com/vpc/> で Amazon VPC コンソールを開きます。
2. ナビゲーションペインで [エンドポイント] を選択し、[Create endpoint (エンドポイントの作成)] を選択します。

3. [エンドポイントの作成] ページで、[サービスカテゴリ] の [AWS サービス] を選択します。
4. [Service Name] (サービス名)には `com.amazonaws.region.storagegateway` を選択します。例 `com.amazonaws.us-east-2.storagegateway`。
5. [VPC] で、VPC を選択し、そのアベイラビリティーゾーン (AZ) とサブネットをメモします。
6. [プライベート DNS 名を有効にする] が選択されていないことを確認します。
7. セキュリティグループで、VPC に使用するセキュリティグループを選択します。デフォルトのセキュリティグループを使用できます。次の TCP ポートがすべてセキュリティグループで許可されていることを確認します。
 - TCP 443
 - TCP 1026
 - TCP 1027
 - TCP 1028
 - TCP 1031
 - TCP 2222
8. エンドポイントの作成 を選択します。エンドポイントの初期状態は保留中です。エンドポイントが作成された場合は、作成した VPC エンドポイントの ID をメモしておきます。
9. エンドポイントが作成されたら、エンドポイント を選択後、新しい VPC エンドポイントを選択します。
10. 選択したストレージゲートウェイエンドポイントの [詳細] タブの [DNS 名] で、アベイラビリティーゾーンを指定していない最初の DNS 名を使用します。DNS 名は以下のように表示されます。`vpce-1234567e1c24a1fe9-62qntt8k.storagegateway.us-east-1.vpce.amazonaws.com`

これで VPC エンドポイントを作成したので、ゲートウェイを作成できます。詳細については、「[ゲートウェイを作成する](#)」を参照してください。

テープゲートウェイの管理

ゲートウェイの管理には、キャッシュストレージとアップロードバッファ領域の設定、仮想テープの操作、一般的なメンテナンスの実行などのタスクが含まれます。ゲートウェイをまだ作成していない場合は、「[の開始方法 AWS Storage Gateway](#)」を参照してください。

以下は、テープゲートウェイリソースを管理する方法についての情報です。

トピック

- [基本的なゲートウェイ情報の編集](#) - Storage Gateway コンソールを使用して、ゲートウェイ名、タイムゾーン、CloudWatch ロググループなどを含む、既存のゲートウェイの基本情報を編集する方法について説明します。
- [自動テープ作成の管理](#) - 指定した使用可能なテープの最小数を維持するために、新しい仮想テープを自動的に作成するようにテープゲートウェイを設定する方法について説明します。
- [仮想テープをアーカイブする](#) - 新しいテープを作成するときに、S3 Glacier Flexible Retrieval または S3 Glacier Deep Archive ストレージクラスのいずれかにテープのアーカイブを設定する方法について説明します。
- [S3 Glacier Deep Archive ストレージクラスにテープを移動する](#) - 長期間のデータ保管とデジタル保存を低コストで行うために、S3 Glacier Flexible Retrieval から S3 Glacier Deep Archive にテープを移動する方法について説明します。
- [アーカイブ済みのテープの取得](#) - 最初にテープをテープゲートウェイに取得して、アーカイブ済みの仮想テープに格納されているデータにアクセスする方法について説明します。
- [テープ使用状況統計の表示](#) - Storage Gateway コンソールを使用して、テープに保存されているデータ量を表示する方法について説明します。
- [テープゲートウェイから仮想テープを削除する](#) - Storage Gateway コンソールを使用して、テープゲートウェイから仮想テープを削除する方法について説明します。
- [カスタムテーププールの削除](#) - Storage Gateway コンソールを使用してカスタムテーププールを削除する方法について説明します。
- [テープゲートウェイの非アクティブ化](#) - ゲートウェイで障害が発生し、テープを別のゲートウェイで復旧する場合に、対象のテープゲートウェイを非アクティブ化する方法について説明します。
- [テープのステータスの理解](#) - Storage Gateway が報告するさまざまなテープステータス値について説明します。これは、テープが正常に機能しているかどうか、またはユーザー側でアクションを必要とする可能性のある問題があるかどうかを判断するのに役立ちます。

- [新しいゲートウェイインスタンスへのデータの移動](#) - データやパフォーマンスに対するニーズの増大に対応するため、またはゲートウェイを移行するための AWS 通知を受け取った場合などに、ゲートウェイ間でデータを移動する方法について説明します。

基本的なゲートウェイ情報の編集

Storage Gateway コンソールを使用して、ゲートウェイ名、タイムゾーン、CloudWatch ロググループなど、既存のゲートウェイの基本情報を編集できます。

既存のゲートウェイの基本情報を編集するには

1. Storage Gateway コンソール (<https://console.aws.amazon.com/storagegateway/home>) を開きます。
2. [ゲートウェイ] を選択し、基本情報を編集するゲートウェイを選択します。
3. [アクション] ドロップダウンメニューから [ゲートウェイ情報の編集] を選択します。
4. [ゲートウェイ名] に、ゲートウェイの名前を入力します。この名前を検索して、Storage Gateway コンソールのリストページでゲートウェイを見つけることができます。

Note

ゲートウェイ名は 2~255 文字で、スラッシュ (\ または /) を含めることはできません。

ゲートウェイの名前を変更すると、ゲートウェイのモニタリング用に設定された CloudWatch アラームがすべて接続解除されます。アラームを再接続するには、CloudWatch コンソールで各アラームの GatewayName を更新してください。

5. [ゲートウェイのタイムゾーン] では、ゲートウェイをデプロイしたい地域のローカルタイムゾーンを選択します。
6. [ロググループのセットアップ方法の選択] では、ゲートウェイのヘルスをモニタリングするための Amazon CloudWatch Logs の設定方法を選択します。次のオプションから選択できます。
 - 新しいロググループを作成 - ゲートウェイをモニタリングするための新しいロググループを設定します。
 - [既存のロググループの使用] - 対応するドロップダウンリストから既存のロググループを選択します。

- ログ記録の非アクティブ化 - ゲートウェイのモニタリングに Amazon CloudWatch Logs を使用しません。

7. 変更する設定の変更が完了したら、[変更を保存] を選択します。

自動テープ作成の管理

テープゲートウェイは、設定された使用可能なテープの最小数を維持するために、新しい仮想テープを自動的に作成します。その後、これらの新しいテープをバックアップアプリケーションでインポートできるようにし、バックアップジョブを中断することなく実行できるようにします。自動テープ作成により、新しい仮想テープを作成するための手動プロセスも、カスタムスクリプトも不要になります。

自動テープ作成ポリシーを削除するには

1. Storage Gateway コンソール (<https://console.aws.amazon.com/storagegateway/home>) を開きます。
2. ナビゲーションペインで、[ゲートウェイ] タブを選択します。
3. 自動テープ作成を管理する必要があるゲートウェイを選択します。
4. [Actions (アクション)] メニューで、[Configure tape auto-create (自動テープ作成の設定)] を選択します。
5. ゲートウェイの自動テープ作成ポリシーを削除するには、削除するポリシーの右にある [Remove] (削除) をクリックします。

ゲートウェイの自動テープ作成を停止するには、そのゲートウェイのすべての自動テープ作成ポリシーを削除します。

[変更を保存] をクリックして、選択したテープゲートウェイの自動テープ作成ポリシーを削除することを確認します。

Note

ゲートウェイから自動テープ作成ポリシーを削除すると、元に戻すことはできません。

テープゲートウェイの自動テープ作成ポリシーを変更するには

1. Storage Gateway コンソール (<https://console.aws.amazon.com/storagegateway/home>) を開きます。
2. ナビゲーションペインで、[ゲートウェイ] タブを選択します。
3. 自動テープ作成を管理する必要があるゲートウェイを選択します。
4. [Actions] (アクション) メニューで、[Configure tape auto-create] (テープの自動作成を設定) を選択し、表示されるページ上で設定を変更します。
5. [テープの最小数] に、テープゲートウェイで常に使用できるようにする仮想テープの最小数を入力します。この値の有効範囲は、1 ~ 10 です。
6. [容量] に、仮想テープ容量のサイズをバイト単位で入力します。この値の有効範囲は、100 GiB ~ 15 TiB です。
7. [Barcode prefix (バーコードのプレフィックス)] に、仮想テープのバーコードの前に追加するプレフィックスを入力します。

Note

仮想テープはバーコードによって一意に識別されます。バーコードにはプレフィックスを追加できます。プレフィックスはオプションですが、仮想テープを識別するために使用できます。プレフィックスは 1~4 文字の長さの大文字 (A~Z) にする必要があります。

8. [Pool (プール)] で、[Glacier Pool (Glacier プール)] または [Deep Archive Pool (Deep Archive プール)] を選択します。このプールは、バックアップソフトウェアによって取り出されたときにテープが保存されるストレージクラスを表します。
 - テープを S3 Glacier Flexible Retrieval ストレージクラスにアーカイブする場合は、[Glacier プール] を選択します。バックアップソフトウェアによって取り出されテープは、自動的に S3 Glacier Flexible Retrieval にアーカイブされます。比較的アクティブなアーカイブには、S3 Glacier Flexible Retrieval を使用します。その場合、通常 3 ~ 5 時間以内にテープを取り出すことができます。詳細については、Amazon Simple Storage Service ユーザーガイドの「[オブジェクトのアーカイブに適したストレージクラス](#)」を参照してください。
 - テープを S3 Glacier Deep Archive にアーカイブする場合は、[ディープアーカイブプール] を選択します。バックアップソフトウェアがテープを取り出すと、テープは自動的に S3 Glacier Deep Archive にアーカイブされます。長期のデータ保持、あるいはデータのアクセス回数が年 1、2 回程度であるデジタル保存には、S3 Glacier Deep Archive を使用します。S3 Glacier

Deep Archive にアーカイブされたテープは、通常 12 時間以内に取り出すことができます。詳細については、Amazon Simple Storage Service ユーザーガイドの「[オブジェクトのアーカイブに適したストレージクラス](#)」を参照してください。

S3 Glacier Flexible Retrieval にアーカイブしたテープは、後から S3 Glacier Deep Archive に移動することが可能です。詳細については、「[S3 Glacier Deep Archive ストレージクラスにテープを移動する](#)」を参照してください。

9. テープに関する情報は、[テープ] ページで確認できます。デフォルトでは、このリストで一度に表示されるテープ数は最大 1,000 個までですが、検索はすべてのテープに対し実行されます。検索バーを使用すると、特定の条件に一致するテープを検索したり、リストされるテープの数を 1,000 個未満に減らしたりできます。リストで表示すべきテープ数が 1,000 個以内に収まる場合は、さまざまなプロパティを指定することで、表示を昇順または降順に並べ替えられます。

仮想テープが作成されているとき、仮想テープのステータスは最初、[CREATING (作成中)] に設定されます。テープが作成されると、ステータスが [使用可能] に変わります。詳細については、「[テープのステータスの理解](#)」を参照してください。

自動テープ作成の有効化の詳細については、「[テープの自動作成](#)」を参照してください。

仮想テープをアーカイブする

S3 Glacier Flexible Retrieval または S3 Glacier Deep Archive にテープをアーカイブすることができます。テープを作成するときに、テープのアーカイブに使用するアーカイブプールを選択します。

テープを S3 Glacier Flexible Retrieval にアーカイブする場合は、[Glacier プール] を選択します。バックアップソフトウェアによって取り出されテープは、自動的に S3 Glacier Flexible Retrieval にアーカイブされます。S3 Glacier Flexible Retrieval は、データが数分間隔で必要とされ取り出されるような、アクティブなアーカイブに使用します。詳細については、「[オブジェクトをアーカイブするストレージクラス](#)」を参照してください。

テープを S3 Glacier Deep Archive にアーカイブする場合は、[ディープアーカイブプール] を選択します。バックアップソフトウェアによってテープが取り出されると、テープは S3 Glacier Deep Archive に自動的にアーカイブされます。S3 Glacier Deep Archive は、長期のデータ保持およびデジタル保存のコストを極力抑える場合に使用します。S3 Glacier Deep Archive では、データが取り出される頻度は低く、ほとんど取り出されない場合もあります。詳細については、「[オブジェクトをアーカイブするストレージクラス](#)」を参照してください。

Note

2019年3月27日より前に作成されたテープは、バックアップソフトウェアによって取り出されると、S3 Glacier Flexible Retrieval に直接アーカイブされます。

バックアップソフトウェアによってテープが取り出されると、テープの作成時に選択したプールに自動的にアーカイブされます。テープを取り出すプロセスは、バックアップソフトウェアによって異なります。一部のバックアップソフトウェアでは、アーカイブを開始する前に、テープを取り出してエクスポートする必要があります。サポートされているバックアップソフトウェアについては、「[バックアップソフトウェアを使用してゲートウェイのセットアップをテストする](#)」を参照してください。

S3 Glacier Deep Archive ストレージクラスにテープを移動する

長期間のデータ保管とデジタル保存を低コストで行うために、S3 Glacier Flexible Retrieval から S3 Glacier Deep Archive にテープを移動します。長期のデータ保持、あるいはデータのアクセス回数が年 1、2 回程度であるデジタル保存には、S3 Glacier Deep Archive を使用します。詳細については、「[オブジェクトをアーカイブするストレージクラス](#)」を参照してください。

S3 Glacier Flexible Retrieval から S3 Glacier Deep Archive にテープを移動するには

- ナビゲーションペインで [Tape Library > Tapes] (テープライブラリ > テープ)] をクリックすると、テープを確認できます。デフォルトでは、このリストで一度に表示されるテープ数は最大 1,000 個までですが、検索はすべてのテープに対し実行されます。検索バーを使用すると、特定の条件に一致するテープを検索したり、リストされるテープの数を 1,000 個未満に減らしたりできます。リストで表示すべきテープ数が 1,000 個以内に収まる場合は、さまざまなプロパティを指定することで、表示を昇順または降順に並べ替えられます。
- S3 Glacier Deep Archive に移動するテープのチェックボックスをオンにします。各テープが関連付けられているプールが [Pool] (プール) 列に表示されます。
- [Assign to pool] (プールに割り当てる) をクリックします。
- [Assign tape to pool] (テープのプールへの割り当て) ダイアログボックスで、移動するテープのバーコードを確認した上で、[Assign] (割り当て) をクリックします。

Note

バックアップアプリケーションにより取り出され S3 Glacier Deep Archive にアーカイブされたテープは、S3 Glacier Flexible Retrieval に戻すことはできません。S3 Glacier

Flexible Retrieval から S3 Glacier Deep Archive へのテープの移動には料金が発生します。また、90 日経過前に S3 Glacier Flexible Retrieval から S3 Glacier Deep Archive にテープを移動する場合、S3 Glacier Flexible Retrieval の早期削除料金が発生します。

5. テープを移動すると、更新されたステータスが [テープ] ページの [プール] 列に表示されます。

アーカイブ済みのテープの取得

アーカイブ済みの仮想テープに格納されているデータにアクセスするには、まず、必要なテープをテープゲートウェイに取得する必要があります。テープゲートウェイでは、各ゲートウェイ VTL ごとに 1 つの仮想テープライブラリ (VTL) が用意されます。

に複数のテープゲートウェイがある場合は AWS リージョン、1 つのゲートウェイのみにテープを取得できます。

取得されたテープは書き込み禁止であり、テープのデータを読み込むことだけができます。

Important

テープを S3 Glacier Flexible Retrieval にアーカイブした場合、通常 3 ~ 5 時間以内に取り出すことができます。テープを S3 Glacier Deep Archive にアーカイブした場合、通常 12 時間以内に取り出すことができます。

Note

アーカイブからテープを取得するには料金が発生します。料金の詳細については、「[Storage Gateway の料金](#)」を参照してください。

アーカイブされたテープをゲートウェイに取得するには

1. Storage Gateway コンソール (<https://console.aws.amazon.com/storagegateway/home>) を開きます。
2. ナビゲーションペインで [Tape Library > Tapes] (テープライブラリ > テープ) をクリックすると、テープを確認できます。デフォルトでは、このリストで一度に表示されるテープ数は最大 1,000 個までですが、検索はすべてのテープに対し実行されます。検索バーを使用すると、特

定の条件に一致するテープを検索したり、リストされるテープの数を 1,000 個未満に減らしたりできます。リストで表示すべきテープ数が 1,000 個以内に収まる場合は、さまざまなプロパティを指定することで、表示を昇順または降順に並べ替えられます。

3. [Virtual Tape Shelf] (仮想テープシェルフ) タブで取得する仮想テープを選択し、[Retrieve tape] (テープを取得) をクリックします。

Note

取得する仮想テープのステータスは ARCHIVED である必要があります。

4. [Retrieve Tape] ダイアログボックスの [Barcode] で、取得する仮想テープがバーコードで識別されることを確認します。
5. [ゲートウェイ] で、アーカイブ済みのテープを取得するゲートウェイを選択したら、[テープを取得する] を選択します。

テープのステータスが ARCHIVED から RETRIEVING に変化します。この時点で、データは仮想テープシェルフ (S3 Glacier Flexible Retrieval または S3 Glacier Deep Archive によってサポート) から、仮想テープライブラリ (Amazon S3 によってサポート) に移動されています。すべてのデータが移動された後、アーカイブの仮想テープのステータスは RETRIEVED に変わります。

Note

取得済みの仮想テープは読み取り専用です。

テープ使用状況統計の表示

データをテープに書き込む際には、そのテープに保存済みとなったデータ量を、Storage Gateway コンソールで表示できます。各テープの [Details] タブに、テープ使用状況の情報が表示されます。

テープに保存されているデータの量を表示するには

1. Storage Gateway コンソール (<https://console.aws.amazon.com/storagegateway/home>) を開きます。
2. ナビゲーションペインで [Tape Library > Tapes] (テープライブラリ > テープ) をクリックすると、テープを確認できます。デフォルトでは、このリストで一度に表示されるテープ数は最大 1,000 個までですが、検索はすべてのテープに対し実行されます。検索バーを使用すると、特

定の条件に一致するテープを検索したり、リストされるテープの数を 1,000 個未満に減らしたりできます。リストで表示すべきテープ数が 1,000 個以内に収まる場合は、さまざまなプロパティを指定することで、表示を昇順または降順に並べ替えられます。

3. 対象のテープを選択します。
4. 表示されるページには、以下のようなテープに関するさまざまな詳細情報が表示されます。
 - [サイズ:] 選択したテープの全容量。
 - [Used:] バックアップアプリケーションによってテープに書き込まれたデータサイズ。

Note

この値は、2015 年 5 月 13 日以前に作成されたテープには適用されません。

テープゲートウェイから仮想テープを削除する

Storage Gateway コンソールを使用して、テープゲートウェイから仮想テープを削除できます。

Note

テープゲートウェイから削除するテープのステータスが RETRIEVED である場合は、テープを削除する前にバックアップアプリケーションを使用してテープを取り出す必要があります。Symantec NetBackup ソフトウェアを使用してテープを取り出す手順については、「[テープのアーカイブ](#)」を参照してください。テープを取り出すと、テープのステータスは ARCHIVED に戻ります。その後は、テープを削除できます。

テープを削除する前にデータのコピーを作成します。テープの削除後に復元することはできません。

仮想テープを削除するには

Warning

この手順では選択した仮想テープを完全に削除します。

1. Storage Gateway コンソール (<https://console.aws.amazon.com/storagegateway/home>) を開きます。

2. ナビゲーションペインで [Tape Library > Tapes] (テープライブラリ > テープ) をクリックすると、テープを確認できます。デフォルトでは、このリストで一度に表示されるテープ数は最大 1,000 個までですが、検索はすべてのテープに対し実行されます。検索バーを使用すると、特定の条件に一致するテープを検索したり、リストされるテープの数を 1,000 個未満に減らしたりできます。リストで表示すべきテープ数が 1,000 個以内に収まる場合は、さまざまなプロパティを指定することで、表示を昇順または降順に並べ替えられます。
3. 削除対象のテープを 1 つまたは複数選択します。
4. [アクション] で [テープを削除する] を選択します。確認のダイアログボックスが表示されます。
5. 指定したテープを削除することを確認し、確認ボックスに「delete」と入力して [削除] を選択します。

削除されたテープは、テープゲートウェイに表示されなくなります。

カスタムテーププールの削除

以下の手順では、Storage Gateway コンソールを使用して、カスタムテーププールを削除する方法を説明します。API を使用してこのアクションをプログラムで実行するには、「Storage Gateway API リファレンス」の「[DeleteTapePool](#)」を参照してください。

カスタムテーププールを削除できるのは、プールにアーカイブされたテープがなく、また、自動テープ作成ポリシーがアタッチされていない場合のみです。テーププールから自動テープ作成ポリシーを削除する必要がある場合は、「[Managing Automatic Tape Creation](#)」を参照してください。

Storage Gateway コンソールを使用してカスタムテーププールを削除するには

1. Storage Gateway コンソール (<https://console.aws.amazon.com/storagegateway/home>) を開きます。
2. ナビゲーションペインで [Pools] (プール) をクリックし使用可能なプールを表示します。
3. 削除対象のテーププールを 1 つまたは複数選択します。

削除するテーププールの [Tape Count] (テープ数) が「0」となっており、そのカスタムテーププールを参照する自動テープ作成ポリシーが存在しない場合は、プールを削除できます。

4. [削除] を選択します。確認のダイアログボックスが表示されます。
5. 指定したテーププールを削除することを確認し、確認ボックスに「delete」と入力して [削除] を選択します。

⚠ Warning

この手順により、選択したカスタムテーププールは完全に削除されます。これを元に戻すことはできません。

削除されたテーププールは、テープライブラリには表示されなくなります。

テープゲートウェイの非アクティブ化

テープゲートウェイで障害が発生し、テープを別のゲートウェイで復旧する場合は、対象のテープゲートウェイを非アクティブ化する必要があります。

テープを復旧するには、まず、障害が発生したゲートウェイを非アクティブ化する必要があります。テープゲートウェイを非アクティブ化すると、そのゲートウェイの仮想テープがロックダウンされます。つまり、ゲートウェイを非アクティブ化した後でそのテープに書き込もうとしたデータは、AWSに送信されません。Storage Gateway コンソールでゲートウェイを非アクティブ化できるのは、そのゲートウェイが AWS に接続されなくなった後のみです。ゲートウェイが に接続されている場合 AWS、テープゲートウェイを非アクティブ化することはできません。

データ復旧の一環として、テープゲートウェイを非アクティブ化します。テープの復元の詳細については、[正しく機能していないテープゲートウェイから仮想テープを復旧する必要がある](#) を参照してください。

ゲートウェイを非アクティブ化するには

1. Storage Gateway コンソール (<https://console.aws.amazon.com/storagegateway/home>) を開きます。
2. ナビゲーションペインで [ゲートウェイ] を選択してから、失敗したゲートウェイを選択します。
3. ゲートウェイの [詳細] タブを選択し、ゲートウェイの非アクティブ化のメッセージを表示します。
4. [Create recovery tapes] を選択します。
5. [Disable gateway] を選択します。

テープのステータスの理解

各テープには、テープの状態をわかりやすく示すステータスが関連付けられています。ほとんどの場合、ステータスはテープが正常に機能しており、ユーザー側でアクションが必要ないことを示します。場合によっては、ステータスはテープの問題を示し、ユーザー側のアクションが必要になる可能性があります。このセクションでは、ユーザーによる対応が必要かどうかを判断するために役立つ情報を示します。

トピック

- [VTL のテープのステータス情報を理解する](#)
- [アーカイブのテープのステータスの確認](#)

VTL のテープのステータス情報を理解する

テープの読み取りまたは書き込みを行うには、テープのステータスが AVAILABLE になっている必要があります。次の表では、ステータス値の一覧とその説明を示します。

ステータス	説明	テープデータの格納場所
[CREATING] (作成中)	仮想テープは作成中です。テープが作成中のため、テープドライブにロードできません。	—
利用可能	仮想テープは作成済みであり、テープドライブにロードできる状態です。	Amazon S3
VTS へ転送中	仮想テープは取り出されており、アーカイブ用にアップロード中です。この時点で、テープゲートウェイはデータをアップロードしています AWS。アップロードされるデータの量が小さい場合、このステータスが表示されないことがあります。アップロードが完了すると、ステータスは ARCHIVING に変わります。	Amazon S3
ARCHIVING	仮想テープはテープゲートウェイによってアーカイブに移動中です。このテープは、S3 Glacier Flexible Retrieval または S3 Glacier Deep Archive によってバックアップされます。このプロセス AWS は、へのデータのアップロードが完了した後に行われます。	データは Amazon S3 から S3 Glacier Flexible Retrieval または S3 Glacier Deep Archive に移動中です。

ステータス	説明	テープデータの格納場所
削除中	仮想テープは削除中です。	データは Amazon S3 から削除中です
DELETED	仮想テープは正常に削除されました。	—
RETRIEVING	仮想テープはアーカイブからテープゲートウェイに取得中です。 <div data-bbox="354 598 391 632" style="display: inline-block; border: 1px solid #00a0e3; border-radius: 50%; width: 15px; height: 15px; text-align: center; line-height: 15px;">i</div> Note 仮想テープはテープゲートウェイでのみ取得できます。	

アーカイブのテープのステータスの確認

次の手順に従って、アーカイブの仮想テープのステータスを決定します。

仮想テープのステータスを確認するには

1. Storage Gateway コンソール (<https://console.aws.amazon.com/storagegateway/home>) を開きます。
2. ナビゲーションペインで、[Tapes] を選択します。
3. テープライブラリグリッドの [Status] 列で、テープのステータスを確認します。

また、テープのステータスは、各仮想テープの [Details] タブにも表示されます。

可能性のあるステータス値の説明を次に示します。

ステータス	説明
ARCHIVED	仮想テープは取り出されて、アーカイブにアップロードされています。
RETRIEVING	仮想テープはアーカイブから取得されています。 <div data-bbox="402 934 1507 1108"><p> Note 仮想テープはテープゲートウェイでのみ取得できます。</p></div>
RETRIEVED	仮想テープはアーカイブから取得されています。取得されたテープは読み取り専用です。

テープと VTL 端末の使用法に関する詳細は、「[仮想テープライブラリでのテープの管理](#)」を参照してください。

新しいゲートウェイインスタンスへのデータの移動

Note

Storage Gateway AL2 から AL2023 への移行を実行する場合は、開始する前に、[Storage Gateway AL2 AL2023](#) から AL2023 Migration Campaign Storage Gateway AL2 から AL2023 Migration Campaign の「移行前チェックリスト」のすべての項目を完了していることを確認してください。

データやパフォーマンスのニーズが大きくなるにつれて、またはゲートウェイを移行する AWS 通知を受け取った場合は、ゲートウェイ間でデータを移動できます。以下に、この目的の例をいくつか示します。

- より最適なホストプラットフォーム、あるいは最新の Amazon EC2 インスタンスにデータを移動すること。
- サーバーで基盤となるハードウェアを更新すること。

Important

データは、同じゲートウェイタイプ間でのみ移動できます。

次の移行手順は、バージョン 2.x を実行するゲートウェイアプライアンスでのみ使用できます。これらを使用して、下位バージョンを実行しているゲートウェイアプライアンスを移行することはできません。

仮想テープの新しいテープゲートウェイへの移動

仮想テープを新しいテープゲートウェイに移動するには

1. バックアップアプリケーションを使用して、すべてのデータを仮想テープにバックアップします。バックアップが正常に完了するのを待ちます。
2. バックアップアプリケーションによりテープを取り出します。テープは Amazon S3 ストレージクラスのいずれかに保存されます。取り出されたテープは読み取り専用となり、S3 Glacier Flexible Retrieval または S3 Glacier Deep Archive にアーカイブされます。

先に進む前に、取り出したテープがアーカイブされたことを確認してください。

- a. Storage Gateway コンソール (<https://console.aws.amazon.com/storagegateway/home>) を開きます。
- b. ナビゲーションペインで [Tape Library > Tapes] (テープライブラリ > テープ)] をクリックすると、テープを確認できます。デフォルトでは、このリストで一度に表示されるテープ数は最大 1,000 個までですが、検索はすべてのテープに対し実行されます。検索バーを使用すると、特定の条件に一致するテープを検索したり、リストされるテープの数を 1,000 個未満に減らしたりできます。リストで表示すべきテープ数が 1,000 個以内に収まる場合は、さまざまなプロパティを指定することで、表示を昇順または降順に並べ替えられます。

- c. リスト内の [Status] (ステータス) 列で、テープのステータスを確認します。

また、テープのステータスは、各仮想テープの [Details] タブにも表示されます。

アーカイブ内のテープステータスの確認については、「[アーカイブのテープのステータスの確認](#)」を参照してください。

3. 既存のテープゲートウェイを停止する前に、バックアップアプリケーションを使用して、このゲートウェイで進行中のアクティブなバックアップジョブがないことを確認します。アクティブなバックアップジョブがある場合は、それらのジョブが完了するのを待ってから、ゲートウェイを停止する前にテープを取り出します(前のステップを参照)。
4. 既存のテープゲートウェイを停止するには、次のステップに従います。
 - a. ナビゲーションペインで [ゲートウェイ] をクリックして、停止する古いテープゲートウェイを選択します。ゲートウェイのステータスは [実行中] です。
 - b. [Actions] (アクション) で [Stop gateway] (ゲートウェイを停止) をクリックします。このダイアログボックスでゲートウェイの ID を確認した上で、[Stop gateway] (ゲートウェイを停止) をクリックします。

古いテープゲートウェイの停止処理中、ゲートウェイのステータスを示すメッセージが表示されることがあります。ゲートウェイをシャットダウンすると、[Details] (詳細) タブにはメッセージと、[Start gateway] (ゲートウェイの起動) ボタンが表示されます。

ゲートウェイを停止する方法については、「[テープゲートウェイを起動および停止する](#)」を参照してください。

5. 新しいテープゲートウェイを作成します。詳細な手順については、「[ゲートウェイの作成](#)」を参照してください。
6. 新しいテープを作成するには、以下のステップに従います。
 - a. ナビゲーションペインで、[ゲートウェイ] タブを選択します。
 - b. [Create tape] (テープを作成) をクリックして [Create tape] (テープの作成) ダイアログボックスを開きます。
 - c. [ゲートウェイ] で、ゲートウェイを選択します。このゲートウェイに対してテープが作成されます。
 - d. [Number of tapes (テープの数)] で、作成するテープの数を選択します。テープの制限の詳細については、「[AWS Storage Gateway クォータ](#)」を参照してください。

また、この時点でテープの自動作成をセットアップすることもできます。詳細については、「[テープの自動作成](#)」を参照してください。

- e. [容量] に、作成する仮想テープのサイズを入力します。テープは 100 GiB より大きくできません。容量制限の詳細については、「[AWS Storage Gateway クォータ](#)」を参照してください。
- f. [Barcode prefix (バーコードのプレフィックス)] に、仮想テープのバーコードの前に追加するプレフィックスを入力します。

 Note

仮想テープは、バーコードにより個別に識別されます。プレフィックスをバーコードに追加できます。プレフィックスはオプションですが、仮想テープを識別するために使用できます。プレフィックスは 1~4 文字の長さの大文字 (A~Z) にする必要があります。

- g. [Pool (プール)] で、[Glacier Pool (Glacier プール)] または [Deep Archive Pool (Deep Archive プール)] を選択します。このプールは、バックアップソフトウェアによって取り出されたときにテープが保存されるストレージクラスを表します。

テープを S3 Glacier Flexible Retrieval にアーカイブする場合は、[Glacier プール] を選択します。バックアップソフトウェアによって取り出されテープは、自動的に S3 Glacier Flexible Retrieval にアーカイブされます。比較的アクティブなアーカイブには、S3 Glacier Flexible Retrieval を使用します。その場合、通常 3 ~ 5 時間以内にテープを取り出すことができます。詳細については、Amazon Simple Storage Service ユーザーガイドの「[オブジェクトのアーカイブに適したストレージクラス](#)」を参照してください。

テープを S3 Glacier Deep Archive にアーカイブする場合は、[Deep Archive Pool] (ディープアーカイブプール) を選択します。バックアップソフトウェアによってテープが取り出されると、テープは S3 Glacier Deep Archive に自動的にアーカイブされます。長期のデータ保持、あるいはデータのアクセス回数が年 1、2 回程度であるデジタル保存には、S3 Glacier Deep Archive を使用します。S3 Glacier Deep Archive にアーカイブされたテープは、通常 12 時間以内に取り出すことができます。詳細については、Amazon Simple Storage Service ユーザーガイドの「[オブジェクトのアーカイブに適したストレージクラス](#)」を参照してください。

S3 Glacier Flexible Retrieval にアーカイブしたテープは、後から S3 Glacier Deep Archive に移動することが可能です。詳細については、「[S3 Glacier Deep Archive ストレージクラスにテープを移動する](#)」を参照してください。

 Note

2019年3月27日より前に作成されたテープは、バックアップソフトウェアによって取り出された時点で、S3 Glacier Flexible Retrieval に直接アーカイブされます。

- h. (オプション) [タグ] で、キーと値を入力して、テープにタグを追加します。タグは、テープの管理、フィルタリング、検索に便利な、大文字と小文字の区別があるキーと値のペアです。
 - i. [テープの作成] を選択します。
7. バックアップアプリケーションを使用してバックアップジョブを開始し、データを新しいテープにバックアップします。
 8. (オプション) アーカイブ済みのテープからデータを復元する必要がある場合は、そのテープを新しいテープゲートウェイに取り出します。このテープは読み取り専用モードになります。アーカイブされたテープの取り出しについては、「[アーカイブ済みのテープの取得](#)」を参照してください。

 Note

アウトバウンドデータ料金が課金される場合があります。

- a. ナビゲーションペインで [Tape Library > Tapes] (テープライブラリ > テープ) をクリックすると、テープを確認できます。デフォルトでは、このリストで一度に表示されるテープ数は最大 1,000 個までですが、検索はすべてのテープに対し実行されます。検索バーを使用すると、特定の条件に一致するテープを検索したり、リストされるテープの数を 1,000 個未満に減らしたりできます。リストで表示すべきテープ数が 1,000 個以内に収まる場合は、さまざまなプロパティを指定することで、表示を昇順または降順に並べ替えられます。
- b. 取り出す仮想テープを選択します。[Actions] (アクション) で、[Retrieve Tape] (テープの取得) をクリックします。

 Note

取得する仮想テープのステータスは「ARCHIVED」になっている必要があります。

- c. [Retrieve Tape] ダイアログボックスの [Barcode] で、取得する仮想テープがバーコードで識別されることを確認します。
- d. [ゲートウェイ] で、アーカイブ済みのテープを取得しようとしている新しいテープゲートウェイを選択したうえで、[テープの取得] をクリックします。

新しいテープゲートウェイが正常に動作していることを確認したら、古いテープゲートウェイを削除できます。

 Important

ゲートウェイを削除する前に、そのゲートウェイのボリュームに対し現在書き込んでいるアプリケーションがないことを確認してください。使用中のゲートウェイを削除すると、データが失われる場合があります。

9. 古いテープゲートウェイを削除するには、以下のステップに従います。

 Warning

削除したゲートウェイを復元することはできません。

- a. ナビゲーションペインで [Gateways] (ゲートウェイ) をクリックし、削除するゲートウェイを選択します。
- b. [Actions (アクション)] の [Delete gateway (ゲートウェイを削除)] を選択します。

表示される確認ダイアログボックスで、リスト内のゲートウェイ ID が削除対象の古いテープゲートウェイを指定していることを確認し、確認フィールドに「delete」と入力してから [削除] をクリックします。

- c. VM を削除する。VM の削除の詳細については、ハイパーバイザーからのドキュメントを参照してください。

Storage Gateway のモニタリング

このセクションでは、Amazon CloudWatch を使用して Storage Gateway をモニタリングする方法について説明します。これには、ゲートウェイに関連付けられているリソースのモニタリングが含まれます。ゲートウェイのアップロードバッファとキャッシュストレージをモニタリングできます。Storage Gateway コンソールを使用してゲートウェイのメトリクスとアラームを表示します。例えば、読み取り/書き込みオペレーションで使用されたバイト数、読み取り/書き込みオペレーションにかかった時間、および Amazon Web Services クラウドからデータを取得するためにかかった時間を表示できます。メトリクスを使用することにより、ゲートウェイの状態を追跡して、1 つ以上のメトリクスが定義されているしきい値を超えると通知を受け取るようにアラームをセットアップできます。

Storage Gateway では CloudWatch メトリクスを追加料金なしで提供しています。Storage Gateway メトリクスは 2 週間記録されます。これらのメトリクスを使用することにより、履歴情報にアクセスして、ゲートウェイとボリュームのパフォーマンスをよりの確に把握できます。Storage Gateway では、高精度アラームを除く CloudWatch アラームも追加料金なしで提供します。CloudWatch の料金の詳細については、「[Amazon CloudWatch の料金](#)」を参照してください。CloudWatch の詳細については、「[Amazon CloudWatch ユーザーガイド](#)」を参照してください。

テープゲートウェイとその関連リソースのモニタリングに固有の情報については、「[テープゲートウェイのモニタリング](#)」を参照してください。

トピック

- [ゲートウェイメトリクスについて](#)
- [アップロードバッファのモニタリング](#)
- [キャッシュストレージのモニタリング](#)
- [CloudWatch アラームの説明](#)
- [ゲートウェイ用の CloudWatch 推奨アラームの作成](#)
- [ゲートウェイのカスタム CloudWatch アラームの作成](#)
- [テープゲートウェイのモニタリング](#)

ゲートウェイメトリクスについて

このトピックの説明では、ゲートウェイメトリクスを、ゲートウェイの範囲内にあるメトリクス、つまり、ゲートウェイに関する何かを測定するメトリクスと定義しています。ゲートウェイには 1 つ

以上のボリュームが含まれているので、ゲートウェイ固有のメトリクスは、ゲートウェイにあるすべてのボリュームの代表です。たとえば、CloudBytesUploaded メトリクスは、レポート期間中にゲートウェイがクラウドに送信した総バイト数です。このメトリクスには、ゲートウェイのすべてのボリュームのアクティビティが含まれます。

ゲートウェイメトリクスデータを使用するとき、メトリクスを表示するゲートウェイの一意の ID を指定します。これを行うには、GatewayId 値と GatewayName 値の両方を指定します。ゲートウェイのメトリクスを使用する場合は、メトリクスの名前空間でゲートウェイのディメンションを指定して、ゲートウェイ固有のメトリクスをボリューム固有のメトリクスと区別します。詳細については、「[Amazon CloudWatch メトリクスを使用する](#)」を参照してください。

 Note

一部のメトリクスは、直近のモニタリング期間中に新しいデータが生成された場合にのみデータポイントを返します。

メトリクス	説明
AvailabilityNotifications	<p>ゲートウェイによって生成された可用性関連のヘルス通知の数。</p> <p>このメトリクスを Sum 統計とともに使用して、ゲートウェイで可用性関連のイベントが発生しているかどうかを調べます。イベントの詳細については、設定されている CloudWatch ロググループを確認してください。</p> <p>単位: 数値</p>
CacheHitPercent	<p>キャッシュから提供されたアプリケーション読み取りの割合。サンプリングは、レポート期間の最後に行われます。</p>

メトリクス	説明	
	単位: パーセント	
CachePercentDirty	<p>永続化されていないゲートウェイキャッシュの全体的な割合 AWS。サンプリングは、レポート期間の最後に行われます。</p> <p>このメトリクスを Sum 統計で使用します。</p> <p>理想的には、このメトリクスを低く維持する必要があります。</p> <p>単位: パーセント</p>	
CacheUsed	<p>ゲートウェイのキャッシュストレージで使用されている総バイト数。サンプリングは、レポート期間の最後に行われます。</p> <p>単位: バイト</p>	
IoWaitPercent	<p>ゲートウェイがローカルディスクからの応答を待機している時間の割合。</p> <p>単位: パーセント</p>	
MemTotalBytes	<p>ゲートウェイ VM にプロビジョニングされた RAM の量 (バイト単位)。</p> <p>単位: バイト</p>	

メトリクス	説明	
MemUsedBytes	<p>ゲートウェイ VM で現在使用されている RAM の量 (バイト単位)。</p> <p>単位: バイト</p>	
QueuedWrites	<p>通常、この値は書き込みを待機しているローカルに保存されたバイト数を表しますが AWS、ゲートウェイが再起動するたびに発生する「ブートストラップ」中にローカルデータとクラウドデータの間で発生する同期プロセスも反映します。</p> <p>単位: バイト</p>	
TotalCacheSize	<p>キャッシュの総バイト数。サンプリングは、レポート期間の最後に行われます。</p> <p>単位: バイト</p>	
UploadBufferPercentUsed	<p>ゲートウェイのアップロードバッファの使用率。サンプリングは、レポート期間の最後に行われます。</p> <p>単位: パーセント</p>	

メトリクス	説明
UploadBufferUsed	<p>ゲートウェイのアップロードバッファで使用されている総バイト数。サンプリングは、レポート期間の最後に行われます。</p> <p>単位: バイト</p>
UserCpuPercent	<p>ゲートウェイ処理にかかった CPU 時間の割合 (すべてのコアの平均)。</p> <p>単位: パーセント</p>

Storage Gateway メトリクスのディメンション

Storage Gateway サービスの CloudWatch 名前空間は `AWS/StorageGateway` です。データは自動的に 5 分間無料で取得できます。

ディメンション	説明
GatewayId , GatewayName	<p>このディメンションを指定すると、リクエストしたデータがフィルタリングされて、ゲートウェイ固有のメトリクスのものだけになります。対象となるゲートウェイは、GatewayId または GatewayName の値で特定できます。メトリクスの表示に関連した時間範囲でゲートウェイの名前が異なる場合は、GatewayId を使用します。</p> <p>ゲートウェイのスループットとレイテンシーデータは、ゲートウェイの全ボリュームによって変動します。ゲートウェイメトリクスの使用については、「Measuring Performance Between Your Gateway and AWS」を参照してください。</p>

アップロードバッファのモニタリング

このセクションでは、ゲートウェイのアップロードバッファをモニタリングする方法と、バッファが特定のしきい値を超えると通知を受け取るようにアラームを作成する方法について説明します。これにより、バッファが完全に消費され、ストレージアプリケーションが AWS へのバックアップを停止する前に、ゲートウェイにバッファストレージを追加できます。

アップロードバッファのモニタリング方法は、キャッシュ型ボリュームおよびテープゲートウェイの両方のアーキテクチャで同じです。詳細については、「[テープゲートウェイの仕組み](#)」を参照してください。

Note

WorkingStoragePercentUsed、WorkingStorageUsed、および WorkingStorageFree メトリクスは、Storage Gateway のキャッシュ型ボリューム機能がリリースされる前にのみ、保存されたボリュームのアップロードバッファについて表していました。現在は、同等のアップロードバッファメトリクスとして UploadBufferPercentUsed、UploadBufferUsed、および UploadBufferFree を使用します。これらのメトリクスは、両方のゲートウェイアーキテクチャに適用されます。

対象となる項目	測定方法
アップロードバッファの使用量	UploadBufferPercentUsed、UploadBufferUsed、および UploadBufferFree メトリクスを Average 統計と共に使用します。例えば、期間中のストレージ使用量を分析するには、UploadBufferUsed を Average 統計と共に使用します。

使用されるアップロードバッファの割合を測定するには

1. CloudWatch コンソールの <https://console.aws.amazon.com/cloudwatch/> を開いてください。
2. [StorageGateway: Gateway Metrics] デイメンションを選択し、対象のゲートウェイを見つけます。
3. UploadBufferPercentUsed メトリクスを選択します。
4. [Time Range] で値を選択します。

5. Average 統計を選択します。
6. [Period] で、デフォルトのレポート時間に合わせて 5 分を選択します。

表示された時系列のデータポイントのセットには、アップロードバッファの使用率が含まれていません。

CloudWatch コンソールを使用してアラームを作成するには、次の手順を実行します。アラームとしきい値の詳細については、Amazon CloudWatch ユーザーガイドの「[Amazon CloudWatch でのアラームの使用](#)」を参照してください。

ゲートウェイのアップロードバッファの上限アラームを設定するには

1. CloudWatch コンソールの <https://console.aws.amazon.com/cloudwatch/> を開いてください。
2. [Create Alarm (アラームの作成)] を選択して、アラームの作成ウィザードを起動します。
3. アラームのメトリクスを指定します。
 - a. Create Alarm ウィザードの [Select Metric] (メトリクスの選択) ページで、[AWS/StorageGateway:GatewayId,GatewayName] デイメンションを選択し、対象のゲートウェイを見つけます。
 - b. UploadBufferPercentUsed メトリクスを選択します。Average 統計および 5 分の期間を使用します。
 - c. [続行] をクリックしてください。
4. アラームの名前、説明、しきい値を定義します。
 - a. Create Alarm Wizard の [Define Alarm (アラームの定義)] ページで、[Name (名前)] ボックスにアラームの名前を、[Description (説明)] ボックスにアラームの説明を入力して、アラームを指定します。
 - b. アラームのしきい値を定義します。
 - c. [続行] をクリックしてください。
5. アラームの E メールアクションを設定します。
 - a. Create Alarm Wizard の [Configure Actions (アクションの設定)] ページで、[Alarm State (アラームの状態)] として [Alarm (アラーム)] を選択します。
 - b. [Topic] (トピック) で [Choose or create email topic] (E メールトピックの選択または作成) を選択します。

E メールトピックを作成することは、Amazon SNS トピックをセットアップするということです。詳細については、Amazon CloudWatch ユーザーガイドの「[Amazon SNS 通知の設定](#)」を参照してください。

- c. [トピック] に、トピックを示すわかりやすい名前を入力します。
 - d. [Add Action] (アクションの追加) を選択します。
 - e. [続行] をクリックしてください。
6. アラーム設定を確認してアラームを作成します。
 - a. Create Alarm Wizard の [Review (レビュー)] ページで、アラーム定義、メトリクス、および実行する関連アクション (E メール通知の送信など) を確認します。
 - b. アラームの要約を確認したら、[Save Alarm] を選択します。
 7. アラームトピックの受信登録を確認します。
 - a. トピックの作成時に指定した E メールアドレス宛に送信されている、Amazon SNS の E メールを開きます。
 - b. メール内のリンクをクリックして、受信登録を確認します。

サブスクリプションの確認が表示されます。

キャッシュストレージのモニタリング

このセクションでは、ゲートウェイのキャッシュストレージをモニタリングする方法と、キャッシュのパラメーターが特定のしきい値を超えると通知を受け取るようにアラームを作成する方法について説明します。このアラームを使用すると、ゲートウェイにキャッシュストレージを追加するタイミングがわかります。

キャッシュストレージのモニタリングは、キャッシュ型ボリュームのアーキテクチャのみで行われます。詳細については、「[テープゲートウェイの仕組み](#)」を参照してください。

対象となる項目	測定方法
キャッシュの総使用量	CachePercentUsed および TotalCacheSize メトリクスを Average 統計と共に使用します。たとえば、期間中のストレージのキャッシュ使用状況を分析するには、CachePercentUsed を Average 統計と共に使用します。

対象となる項目	測定方法
	TotalCacheSize メトリクスは、ゲートウェイにキャッシュを追加した場合にのみ変化します。
キャッシュから提供された読み取りリクエストの割合	CacheHitPercent メトリクスと共に Average 統計を使用します。 通常、CacheHitPercent は高いままであることが適切です。
ダーティキャッシュの割合。つまり、にアップロードされていないコンテンツが含まれます。AWS	CachePercentDirty メトリクスと共に Average 統計を使用します。 通常は、CachePercentDirty は低いままにします。

ゲートウェイとそのすべてのボリュームに対してダーティなキャッシュの割合を測定するには

1. CloudWatch コンソールの <https://console.aws.amazon.com/cloudwatch/> を開いてください。
2. [StorageGateway: Gateway Metrics] デイメンションを選択し、対象のゲートウェイを見つけます。
3. CachePercentDirty メトリクスを選択します。
4. [Time Range] で値を選択します。
5. Average 統計を選択します。
6. [Period] で、デフォルトのレポート時間に合わせて 5 分を選択します。

表示された時系列のデータポイントのセットには、5 分間のダーティなキャッシュの割合が含まれています。

ボリュームのダーティなキャッシュの割合を測定するには

1. CloudWatch コンソールの <https://console.aws.amazon.com/cloudwatch/> を開いてください。
2. [StorageGateway: Volume Metrics] デイメンションを選択し、対象のボリュームを見つけます。
3. CachePercentDirty メトリクスを選択します。
4. [Time Range] で値を選択します。
5. Average 統計を選択します。

6. [Period] で、デフォルトのレポート時間に合わせて 5 分を選択します。

表示された時系列のデータポイントのセットには、5 分間のダーティなキャッシュの割合が含まれています。

CloudWatch アラームの説明

CloudWatch アラームは、メトリクスと式に基づいてゲートウェイに関する情報をモニタリングします。ゲートウェイ用の CloudWatch アラームを追加し、Storage Gateway コンソールでそのステータスを表示できます。テープゲートウェイのモニタリングに使用されるメトリクスの詳細については、「[ゲートウェイメトリクスについて](#)」および「[仮想テープメトリクスについて](#)」を参照してください。アラームごとに、ALARM 状態が開始する条件を指定します。ALARM 状態になると、Storage Gateway コンソールのアラーム状態のインジケータが赤に変わるため、先を見越した状態のモニタリングがしやすくなります。状態の継続的な変化に応じて自動的にアクションを呼び出すようにアラームを設定できます。CloudWatch アラームの使用の詳細については、Amazon CloudWatch ユーザーガイドの「[Amazon CloudWatch アラームの使用](#)」を参照してください。

Note

CloudWatch を表示するアクセス許可がない場合は、アラームを表示できません。

アクティブ化されたゲートウェイごとに、次の CloudWatch アラームを作成することをお勧めします。

- 高い IO 待機率: IoWaitpercent \geq 20、3 つのデータポイント、15 分以内
- キャッシュのダーティ率: CachePercentDirty $>$ 80、4 つのデータポイント、20 分以内
- ヘルス通知: HealthNotifications \geq 1、1 つのデータポイント、5 分以内 このアラームを設定するときは、[欠落データの処理] を [notBreaching] に設定してください。

Note

ヘルス通知アラームを設定できるのは、CloudWatch で以前にゲートウェイのヘルス通知を処理した場合のみです。

HA モードが有効になっている VMware ホストプラットフォーム上のゲートウェイでは、次の追加の CloudWatch アラームも推奨します。

- 可用性通知: AvailabilityNotifications >= 1、1 つのデータポイント、5 分以内 このアラームを設定するときは、[欠落データの処理] を [notBreaching] に設定してください。

次の表に、アラームの状態を示します。

状態	説明
OK	メトリクスや式は、定義されているしきい値の範囲内です。
アラーム	メトリクスまたは式が、定義されているしきい値を超えています。
不十分なデータ	アラームが開始直後であるか、メトリクスが利用できないか、メトリクス用のデータが不足しているため、アラームの状態を判定できません。
[なし]	ゲートウェイのアラームが作成されていません。新しいアラームを作成する方法については、「 ゲートウェイのカスタム CloudWatch アラームの作成 」を参照してください。
使用不可	アラームの状態が不明です。[Monitoring] (モニタリング) タブでエラー情報を表示するには、[Unavailable] (使用不可) を選択します。

ゲートウェイ用の CloudWatch 推奨アラームの作成

Storage Gateway コンソールを使用して新しいゲートウェイを作成する場合、初期設定プロセスの一環として、CloudWatch の推奨アラームをすべて自動的に作成することを選択できます。詳細については、「[テープゲートウェイを設定する](#)」を参照してください。既存のゲートウェイに対して CloudWatch の推奨アラームを追加または更新するには、以下の手順に従います。

既存のゲートウェイの CloudWatch 推奨アラームを追加または更新するには

Note

この機能を使用するには、CloudWatch ポリシーのアクセス権限が必要です。この権限は、事前設定済みの Storage Gateway のフルアクセスポリシーの一部として自動的に付与されるものではありません。CloudWatch の推奨アラームを作成する前に、セキュリティポリシーで次のアクセス権限が付与されていることを確認してください。

- `cloudwatch:PutMetricAlarm` - アラームを作成する
- `cloudwatch:DisableAlarmActions` - アラームアクションをオフにする
- `cloudwatch:EnableAlarmActions` - アラームアクションをオンにする
- `cloudwatch>DeleteAlarms` - アラームを削除する

1. Storage Gateway コンソール (<https://console.aws.amazon.com/storagegateway/home/>) を開きます。
2. ナビゲーションペインで [ゲートウェイ] を選択し、CloudWatch の推奨アラームを作成するゲートウェイを選択します。
3. ゲートウェイの詳細ページで、[モニタリング] タブを選択します。
4. [アラーム] で [推奨アラームを作成] を選択します。推奨アラームが自動的に作成されます。

[アラーム] セクションには、特定のゲートウェイの CloudWatch アラームがすべて一覧表示されます。ここから、1つ以上のアラームを選択して削除したり、アラームアクションをオンまたはオフにしたり、新しいアラームを作成したりできます。

ゲートウェイのカスタム CloudWatch アラームの作成

CloudWatch では、アラームの状態が変化したときにアラーム通知を送信するために Amazon Simple Notification Service (Amazon SNS) を使用します。アラームは、指定期間にわたって単一のメトリクスを監視し、指定したしきい値に対応したメトリクスの値に基づいて、期間数にわたって1つ以上のアクションを実行します。アクションは、Amazon SNS トピックに送信される通知です。CloudWatch アラームを作成するときに Amazon SNS トピックを作成することができます。Amazon SNS の詳細については、Amazon Simple Notification Service デベロッパーガイドの「[Amazon SNS とは](#)」を参照してください。

Storage Gateway コンソールで CloudWatch アラームを作成するには

1. Storage Gateway コンソール (<https://console.aws.amazon.com/storagegateway/home/>) を開きます。
2. ナビゲーションペインで [ゲートウェイ] を選択してから、アラームを作成するゲートウェイを選択します。
3. ゲートウェイの詳細ページで、[モニタリング] タブを選択します。
4. [アラーム] で [アラームを作成] を選択して CloudWatch コンソールを開きます。
5. CloudWatch コンソールを使用して、必要なタイプのアラームを作成します。以下のタイプのアラームを作成できます。

- 静的しきい値アラーム: 指定のメトリクスに応じて設定されたしきい値に基づくアラーム。指定した評価期間数にわたってメトリクスがしきい値を超えると、アラームが ALARM 状態に移行します。

静的しきい値アラームを作成するには、Amazon CloudWatch ユーザーガイドの「[静的しきい値に基づいて CloudWatch アラームを作成する](#)」を参照してください。

- 異常検出アラーム: 異常検出では、過去のメトリクスデータのマイニングにより、想定値のモデルが作成されます。異常検出のしきい値を設定すると、CloudWatch は、このしきい値をモデルで使用して、メトリクスの「正常」な値の範囲を決定します。しきい値を高くするほど、「正常」な値の範囲が広がります。アラームがトリガーされるのが、メトリクスの値が想定値の範囲を上回る場合、下回る場合、または上回るか下回った場合のいずれかを選択できます。

異常検出アラームを作成するには、Amazon CloudWatch ユーザーガイドの「[異常検出に基づく CloudWatch アラームの作成](#)」を参照してください。

- メトリクス数式アラーム: 1 つ以上のメトリクスを使用した数式に基づくアラーム。式、しきい値、および評価期間を指定します。

メトリクスの数式アラームを作成するには、Amazon CloudWatch ユーザーガイドの「[メトリクスの数式に基づく CloudWatch アラームの作成](#)」を参照してください。

- 複合アラーム: 他のアラームのアラーム状態を監視してアラーム状態を決定するアラーム。複合アラームは、アラームノイズの低減に役立ちます。

複合アラームを作成するには、Amazon CloudWatch ユーザーガイドの「[複合アラームの作成](#)」を参照してください。

6. CloudWatch コンソールでアラームを作成したら、Storage Gateway コンソールに戻ります。アラームを表示するには、次のいずれかを行います。

- ナビゲーションペインで [ゲートウェイ] を選択してから、アラームを表示するゲートウェイを選択します。[詳細] タブの [アラーム] で、[CloudWatch アラーム] を選択します。
- ナビゲーションペインで [ゲートウェイ] を選択し、アラームを表示したいゲートウェイを選択して、[モニタリング] タブを選択します。

[アラーム] セクションには、特定のゲートウェイの CloudWatch アラームがすべて一覧表示されます。ここから、1 つ以上のアラームを選択して削除したり、アラームアクションをオンまたはオフにしたり、新しいアラームを作成したりできます。

- ナビゲーションペインで [ゲートウェイ] を選択し、アラームを表示したいゲートウェイのアラーム状態を選択します。

アラームを編集または削除するには、「[CloudWatch アラームの編集または削除](#)」を参照してください。

Note

Storage Gateway コンソールを使用してゲートウェイを削除すると、そのゲートウェイに関連付けられている CloudWatch アラームもすべて自動的に削除されます。

テープゲートウェイのモニタリング

このセクションのトピックでは、テープゲートウェイをモニタリングする方法の手順と概念的な情報について説明します。仮想テープ、キャッシュストレージ、およびテープゲートウェイに関連付けられているアップロードバッファをモニタリングできます。を使用して AWS マネジメントコンソール、テープゲートウェイのメトリクスを表示します。メトリクスを使用してテープゲートウェイのヘルスを追跡し、定義されているしきい値をメトリクスが逸脱した場合に通知するアラームを設定できます。

Amazon CloudWatch Logs を使用して、テープゲートウェイと関連リソースのヘルスに関する情報を取得できます。ログを使用して、ゲートウェイで発生するエラーをモニタリングできます。さらに、Amazon CloudWatch サブスクリプションフィルターを使用して、ログ情報のリアルタイムの処理を自動化できます。

Storage Gateway では CloudWatch メトリクスを追加料金なしで提供しています。Storage Gateway メトリクスは 2 週間記録されます。これらのメトリクスを使用して、履歴情報を入手し、テープ

ゲートウェイと仮想テープのパフォーマンスをよりの確に把握できます。Amazon CloudWatch の詳細については、[Amazon CloudWatch ユーザーガイド](#)を参照してください。

データスループット、データレイテンシー、および 1 秒あたりのオペレーション数は、テープゲートウェイを使用しているストレージアプリケーションのパフォーマンスを把握するために使用できる測定値です。正しい集計統計を使用すると、用意されている Storage Gateway メトリクスを使用して、これらの値を測定できます。

トピック

- [CloudWatch ロググループを使用したテープゲートウェイのヘルスログの取得](#)
- [Amazon CloudWatch メトリクスを使用する](#)
- [仮想テープメトリクスについて](#)
- [テープゲートウェイと の間のパフォーマンスの測定 AWS](#)

CloudWatch ロググループを使用したテープゲートウェイのヘルスログの取得

Amazon CloudWatch Logs を使用して、テープゲートウェイと関連リソースのヘルスに関する情報を取得できます。ログを使用して、ゲートウェイで発生するエラーをモニタリングできます。さらに、Amazon CloudWatch サブスクリプションフィルターを使用して、ログ情報のリアルタイムの処理を自動化できます。詳細については、Amazon CloudWatch Logs ユーザーガイドの「[サブスクリプションによるログデータのリアルタイム処理](#)」を参照してください。

例えば、VMware HA が有効なクラスターにゲートウェイがデプロイされ、エラーについて把握する必要があります。ゲートウェイをモニタリングし、ゲートウェイでエラーが発生したときに通知を表示するように CloudWatch ロググループを設定できます。このグループの設定は、ゲートウェイをアクティブ化するときか、ゲートウェイをアクティブ化して実行した後に可能です。ゲートウェイのアクティブ化時に CloudWatch ロググループを設定する方法については、「[テープゲートウェイを設定する](#)」を参照してください。CloudWatch ロググループの一般的情報については、Amazon CloudWatch Logs ユーザーガイドの「[ロググループとログストリームの操作](#)」を参照してください。

これらのタイプのエラーをトラブルシューティングおよび修正する方法については、「[仮想テープの問題のトラブルシューティング](#)」を参照してください。

次の手順では、ゲートウェイがアクティブ化された後に CloudWatch ロググループを設定する方法を示しています。

ファイルゲートウェイと連携するように CloudWatch ロググループを設定するには

1. にサインイン AWS マネジメントコンソールし、<https://console.aws.amazon.com/storagegateway/home> で Storage Gateway コンソールを開きます。
2. ナビゲーションペインで、[Gateways] (ゲートウェイ) を選択してから、CloudWatch Log Group を設定するゲートウェイを選択します。
3. [Actions] (アクション) で、[Edit gateway information] (ゲートウェイ情報を編集) を選択するか、[Details] (詳細) タブの [Health logs] (ヘルスログ) かつ [Not Enabled] (有効になっていない) で、[Configure log group] (ロググループを設定) を選択して、[Edit CustomerGatewayName] (CustomerGatewayName を編集) ダイアログボックスを開きます。
4. [Gateway health log group] (ゲートウェイヘルスロググループ) で、次のいずれかを選択します。
 - [Disable logging] (ログの無効化) CloudWatch ロググループを使用してゲートウェイをモニタリングしない場合。
 - [Create a new log group] (新しいロググループの作成) 新しい CloudWatch ロググループを作成する場合。
 - [Use an existing log group] (既存のロググループの使用) 既に存在している CloudWatch ロググループを使用する場合。

[Existing log group list] (既存のロググループのリスト) から、ロググループを選択します。

5. [Save changes] (変更の保存) をクリックします。
6. ゲートウェイのヘルスログを表示するには、次の操作を行います。
 1. ナビゲーションペインで、[Gateways] (ゲートウェイ) を選択してから、CloudWatch Log Group を設定したゲートウェイを選択します。
 2. [Details] (詳細) タブを選択し、[Health logs] (ヘルスログ) で、[CloudWatch Logs] を選択します。CloudWatch コンソールに、[Log group details] (ロググループの詳細) ページが開きます。

以下に示しているのは、CloudWatch に送信されるテープゲートウェイイベントメッセージの例です。この例は、TapeStatusTransition メッセージを示しています。

```
{
  "severity": "INFO",
  "source": "FZTT16FCF5",
```

```

"type": "TapeStatusTransition",
"gateway": "sgw-C51DFEAC",
"timestamp": "1581553463831",
"newStatus": "RETRIEVED"
}

```

Amazon CloudWatch メトリクスを使用する

AWS マネジメントコンソール または CloudWatch API を使用して、テープゲートウェイのモニタリングデータを取得できます。コンソールには、CloudWatch API の raw データに基づいて一連のグラフが表示されます。CloudWatch API は、[Amazon AWS Software Development Kit \(SDKs\)](#) または [Amazon CloudWatch API ツール](#) のいずれかを使用しても使用できます。必要に応じて、コンソールに表示されるグラフまたは API から取得したグラフを使用できます。

メトリクスを操作する際に使用するメソッドに関係なく、次の情報を指定する必要があります。

- 使用するメトリクスディメンション。ディメンションは、メトリクスを一意に識別するための名前と値のペアです。Storage Gateway のディメンションは GatewayId および GatewayName です。CloudWatch コンソールでは、Gateway Metrics ビューを使用して、ゲートウェイ固有のディメンションとテープ固有のディメンションを簡単に選択できます。ディメンションの詳細については、Amazon CloudWatch ユーザーガイドの「[Dimensions](#)」を参照してください。
- メトリクス名 (ReadBytes など)。

次の表は、使用できる Storage Gateway メトリクスデータのタイプをまとめたものです。

Amazon CloudWatch 名前空間	ディメンション	説明
AWS/StorageGateway	GatewayId , GatewayName	これらのディメンションを指定して、テープゲートウェイの各側面を表すメトリクスデータを抽出できます。GatewayId ディメンションと GatewayName ディメンションの両方を指定することで、使用するゲートウェイを特定できます。

Amazon CloudWatch 名前空間	ディメンション	説明
		テープゲートウェイのスループットとレイテンシーのデータは、テープゲートウェイのすべての仮想テープに基づいています。 データは自動的に 5 分間無料で取得できます。

ゲートウェイおよびテープメトリクスの使用は、その他のサービスメトリクスの使用と似ています。以下に示す CloudWatch ドキュメントには、最も一般的なメトリクスタスクに関する説明が記載されています。

- [利用可能なメトリクスの表示](#)
- [メトリクスの統計の取得](#)
- [CloudWatch アラームの作成](#)

仮想テープメトリクスについて

以下では、仮想テープを対象とする Storage Gateway メトリクスについて説明します。各テープには、一連のメトリクスが関連付けられています。

一部のテープ固有のメトリクスには、ゲートウェイ固有の特定のメトリクスと同じ名前が付けられている場合があります。これらのメトリクスは、同じ種類の測定を表していますが、ゲートウェイの代わりにテープがスコープとなっています。作業を開始する前に、ゲートウェイメトリクスとテープメトリクスのどちらを使用するかを指定します。テープメトリクスを使用する場合は、メトリクスを表示するテープの ID を指定します。詳細については、「[Amazon CloudWatch メトリクスを使用する](#)」を参照してください。

Note

一部のメトリクスは、直近のモニタリング期間中に新しいデータが生成された場合にのみデータポイントを返します。

次の表は、テープに関する情報を入手するために使用できる Storage Gateway メトリクスを示しています。

メトリクス	説明
CachePercentDirty	<p>AWSに保持されていないゲートウェイのキャッシュの割合全体に対するテープの割合。サンプリングは、レポート期間の最後に行われます。</p> <p>ゲートウェイの CachePercentDirty メトリクスを使用して、AWSに保持されていないゲートウェイのキャッシュの割合全体を表示します。詳細については、「ゲートウェイメトリクスについて」を参照してください。</p> <p>単位: パーセント</p>
CloudTraffic	<p>クラウドからテープにアップロードおよびダウンロードされたバイト数。</p> <p>単位: バイト</p>
IoWaitPercent	<p>割り当て済みの IoWait ユニットに占める、テープで現在使用されているユニットの割合。</p> <p>単位: パーセント</p>
HealthNotification	<p>テープによって送信されたヘルス通知の数。</p> <p>単位: 数</p>
MemUsedBytes	<p>テープで現在使用されている、割り当てられたメモリの割合。</p> <p>単位: バイト</p>
MemTotalBytes	<p>テープで現在使用されているメモリが総メモリに占める割合。</p>

メトリクス	説明
	単位: バイト
ReadBytes	<p>ファイル共有のレポートの期間中にオンプレミスのアプリケーションから読み取られた総バイト数。</p> <p>このメトリクスを Sum 統計と共に使用してスループットを測定し、Samples 統計と共に使用して IOPS を測定します。</p> <p>単位: バイト</p>
UserCpuPercent	<p>割り当て済みの CPU コンピューティングユニットに占める、テープで現在使用されているユニットの割合。</p> <p>単位: パーセント</p>
WriteBytes	<p>レポートの期間中にオンプレミスのアプリケーションに書き込まれた総バイト数。</p> <p>このメトリクスを Sum 統計と共に使用してスループットを測定し、Samples 統計と共に使用して IOPS を測定します。</p> <p>単位: バイト</p>

テープゲートウェイと の間のパフォーマンスの測定 AWS

データスループット、データレイテンシー、および 1 秒あたりのオペレーション数は、テープゲートウェイを使用しているアプリケーションストレージのパフォーマンスを把握するために使用できる測定値です。正しい集計統計を使用すると、用意されている Storage Gateway メトリクスを使用して、これらの値を測定できます。

統計とは、指定した期間を対象としたメトリクスの集計を意味します。CloudWatch でメトリクスの値を表示するとき、データレイテンシー (ミリ秒) には Average 統計、1 秒あたりの入力/出力オ

ペレーションの数 (IOPS) には Samples 統計を使用します。詳細については、Amazon CloudWatch ユーザーガイドの「[統計](#)」を参照してください。

次の表は、テープゲートウェイと AWS との間のスループット、レイテンシー、IOPS を測定する場合に使用できるメトリクスおよび対応する統計をまとめたものです。

対象となる項目	測定方法
レイテンシー	ReadTime および WriteTime メトリクスを Average CloudWatch 統計と共に使用します。たとえば、ReadTime メトリクスの Average 値を使用すると、サンプル期間に対するオペレーションあたりのレイテンシーがわかります。
へのスループット AWS	CloudBytesDownloaded および CloudBytesUploaded メトリクスを Sum CloudWatch 統計と共に使用します。たとえば、5 分間のサンプル期間における CloudBytesDownloaded メトリクスの Sum 値を 300 秒で割ると、からテープゲートウェイ AWS へのスループットは 1 秒あたりのバイト数で表されます。
へのデータのレイテ ンシー AWS	CloudDownloadLatency メトリクスと共に Average 統計を使用します。例えば、CloudDownloadLatency メトリクスの Average 統計を使用すると、オペレーションあたりのレイテンシーがわかります。

テープゲートウェイから へのアップロードデータスループットを測定するには AWS

1. CloudWatch コンソールの <https://console.aws.amazon.com/cloudwatch/> を開いてください。
2. [メトリクス] タブをクリックします。
3. [StorageGateway: Gateway Metrics] デイメンションを選択し、対象のテープゲートウェイを見つけます。
4. CloudBytesUploaded メトリクスを選択します。
5. [Time Range] で値を選択します。
6. Sum 統計を選択します。
7. [Period] で 5 分以上の値を選択します。
8. 表示された時系列のデータポイントのセットで、各データポイントを期間 (秒) で割ると、そのサンプル期間中のスループットがわかります。例えば、テープゲートウェイから へのスルー

プット AWS が特定のデータポイントで 555,544,576 バイトで、期間が 300 秒の場合、おおよそのスループットは 1.85 メガバイト/秒になります。

テープゲートウェイからへのデータレイテンシーを測定するには AWS

1. CloudWatch コンソールの <https://console.aws.amazon.com/cloudwatch/> を開いてください。
2. [メトリクス] タブをクリックします。
3. [StorageGateway: GatewayMetrics] デイメンションを選択し、対象のテープゲートウェイを見つけます。
4. CloudDownloadLatency メトリクスを選択します。
5. [Time Range] で値を選択します。
6. Average 統計を選択します。
7. [Period] で、デフォルトのレポート時間に合わせて 5 分を選択します。

表示された時系列のデータポイントのセットには、レイテンシー (ミリ秒) が含まれます。

テープゲートウェイのスループットの上限しきい値アラームをに設定するには AWS

1. CloudWatch コンソールの <https://console.aws.amazon.com/cloudwatch/> を開いてください。
2. [Create Alarm (アラームの作成)] を選択して、アラームの作成ウィザードを起動します。
3. [StorageGateway: Gateway Metrics] デイメンションを選択し、対象のテープゲートウェイを見つけます。
4. CloudBytesUploaded メトリクスを選択します。
5. CloudBytesUploaded メトリクスが指定した期間中に指定した値以上になった場合のアラーム状態を定義して、アラームを定義します。たとえば、CloudBytesUploaded メトリクスが 60 分間で 10 MB を超えた場合のアラーム状態を定義することができます。
6. そのアラーム状態に対して実行するアクションを設定します。たとえば、E メール通知を送信するように設定できます。
7. [Create Alarm] (アラームの作成) を選択します。

からデータを読み取るためにしきい値の上限アラームを設定するには AWS

1. CloudWatch コンソールの <https://console.aws.amazon.com/cloudwatch/> を開いてください。
2. [Create Alarm (アラームの作成)] を選択して、アラームの作成ウィザードを起動します。

3. [StorageGateway: Gateway Metrics] デイメンションを選択し、対象のテープゲートウェイを見つけます。
4. CloudDownloadLatency メトリクスを選択します。
5. CloudDownloadLatency メトリクスが指定した期間中に指定した値以上になった場合のアラーム状態を定義して、アラームを定義します。例えば、CloudDownloadLatency が 2 時間以上、60,000 ミリ秒以上になった場合のアラーム状態を定義することができます。
6. そのアラーム状態に対して実行するアクションを設定します。たとえば、E メール通知を送信するように設定できます。
7. [Create Alarm] (アラームの作成) を選択します。

ゲートウェイの維持

テープゲートウェイのメンテナンスには、キャッシュストレージ用のローカルディスクのサイズ設定と構成、バッファスペースのアップロード、更新の管理と更新スケジュールの設定、帯域幅使用量の管理、必要に応じてゲートウェイおよび関連するリソースのシャットダウンまたは削除などのタスクが含まれます。これらのタスクは、すべてのゲートウェイの種類に共通です。ゲートウェイをまだ作成していない場合は、「[ゲートウェイを作成する](#)」を参照してください。

トピック

- [Storage Gateway のローカルディスクの管理](#) - ディスクサイズ要件を評価し、キャッシュ容量を追加して、バッファリングとストレージのためにテープゲートウェイに割り当てるローカルディスクを管理する方法について説明します。
- [テープゲートウェイの帯域幅管理](#) - ゲートウェイからへのアップロードスループットを制限 AWS して、ゲートウェイが使用するネットワーク帯域幅の量を制御する方法について説明します。
- [ゲートウェイアップデートの管理](#) - メンテナンスの更新をオンまたはオフにする、およびテープゲートウェイのメンテナンスウィンドウスケジュールを変更する方法について説明します。
- [ゲートウェイ VM のシャットダウン](#) - ハイパーバイザーにパッチを適用する場合など、メンテナンスのためにゲートウェイ仮想マシンをシャットダウンまたは再起動する必要がある場合の対処方法について説明します。
- [ゲートウェイおよび関連リソースの削除](#) - AWS Storage Gateway コンソールを使用してゲートウェイを削除し、関連するリソースをクリーンアップして、継続的な使用に対して課金されないようにする方法について説明します。

Storage Gateway のローカルディスクの管理

ゲートウェイ仮想マシン (VM) は、バッファリングおよびストレージ用としてオンプレミスで割り当てるローカルディスクを使用します。Amazon EC2 インスタンスで作成されたゲートウェイは、ローカルディスクとして Amazon EBS ボリュームを使用します。

トピック

- [ローカルディスクストレージの容量の決定](#)
- [追加のアップロードバッファとキャッシュストレージの設定](#)

ローカルディスクストレージの容量の決定

ゲートウェイに割り当てるディスクの数とサイズは、ユーザーが決定できます。デプロイするストレージソリューションに応じて、ゲートウェイには次の追加のストレージが必要になります。

- テープライブラリには、ディスクが 2 つ以上必要です。1 つはキャッシュとして使用し、1 つはアップロードバッファとして使用します。

次の表は、デプロイされるゲートウェイのローカルディスクストレージの推奨サイズを示しています。ゲートウェイをセットアップした後で、ワークロードの需要増に応じてローカルストレージを追加できます。

ローカルストレージ	説明
アップロードバッファ	ゲートウェイによってデータが Amazon S3 にアップロードされる前に、アップロードバッファにデータのステージングエリアが用意されます。ゲートウェイは、暗号化された Secure Sockets Layer (SSL) 接続で、このバッファデータを AWS にアップロードします。
キャッシュストレージ	キャッシュストレージは、オンプレミスで恒久的な保存場所として、アップロードバッファから Amazon S3 にアップロードされるのを保留中のデータを保存する働きをします。アプリケーションがボリュームまたはテープで I/O を実行すると、ゲートウェイは、低レイテンシーのアクセスを実現するために、データをキャッシュストレージに保存します。アプリケーションがボリュームまたはテープに対してデータを要求すると、ゲートウェイは、AWS から

ローカルストレージ	説明
	データをダウンロードする前に、まずキャッシュストレージにデータがあるかどうかをチェックします。

Note

ディスクをプロビジョニングするとき、同じ物理リソース (同じディスク) を使用しているアップロードバッファとキャッシュストレージのローカルディスクはプロビジョニングしないことを強くお勧めします。基になる物理ストレージリソースは、VMware でデータストアとして表されます。ゲートウェイ VM をデプロイする場合は、VM ファイルを保存するデータストアを選択します。たとえば、キャッシュストレージまたはアップロードバッファとして使用するなど、ローカルディスクをプロビジョニングする場合は、VM と同じデータストアまたは別のデータストアに仮想ディスクを保存することもできます。

複数のデータストアがある場合は、キャッシュストレージ用とアップロードバッファ用でデータストアの場所を分けることを強くお勧めします。基になる物理ディスクが1つのみのデータストアを、キャッシュストレージとアップロードバッファの両方に使用すると、パフォーマンスが低下する場合があります。これは、バックアップが RAID1 などの低パフォーマンス RAID 設定である場合にも該当します。

ゲートウェイの初回の設定およびデプロイ後、アップロードバッファのディスクを追加または削除して、ローカルストレージを調整できます。キャッシュストレージのディスクを追加することもできます。

割り当てるアップロードバッファのサイズの決定

割り当てるアップロードバッファのサイズを決めるには、アップロードバッファの計算式を使用します。少なくとも 150 GiB のアップロードバッファを割り当てることを強く推奨します。計算式の結果が 150 GiB 未満の値を返す場合は、アップロードバッファに割り当てる容量には 150 GiB を使用します。各ゲートウェイのアップロードバッファに設定できる最大容量は 2 TiB です。

Note

テープゲートウェイのアップロードバッファがその容量に達しても、アプリケーションは引き続きストレージボリュームとの間でデータの読み取りと書き込みができます。ただ

し、Storage Gateway がローカルに保存されているデータを に保存されているデータのコピーと同期 AWS するまで、テープゲートウェイはボリュームデータをアップロードバッファに書き込まず、このデータを にアップロードしません AWS。この同期は、ボリュームのステータスが BOOTSTRAPPING のときに発生します。

割り当てるアップロードバッファの量を見積もるには、予想される送受信データレートを計算し、これらのレートを以下の計算式に当てはめます。

受信データレート

これはアプリケーションスループットです。つまり、オンプレミスアプリケーションが一定期間にゲートウェイにデータを書き込むレートです。

送信データレート

これはネットワークスループットです。つまり、ゲートウェイが AWS にデータをアップロードできるレートです。このレートは、ネットワークの速度、利用状況、帯域幅スロットリングの設定により変化します。圧縮には、このレートを調整する必要があります。にデータをアップロードすると AWS、ゲートウェイは可能な限りデータ圧縮を適用します。たとえば、アプリケーションデータがテキストのみである場合、効果的な圧縮率はおおよそ 2:1 です。ただし、動画を書き込む場合、ゲートウェイはデータ圧縮を行えないことがあります。データ圧縮を行うには、ゲートウェイのアップロードバッファを増やす必要があります。

以下のいずれかに該当する場合は、150 GiB 以上のアップロードバッファ領域を割り当てることを強くお勧めします。

- 着信レートは発信レートよりも高くなっています。
- この数式は、150 GiB 未満の値を返します。

$$\left(\begin{array}{c} \text{Application} \\ \text{Throughput} \\ \text{(MB/s)} \end{array} - \begin{array}{c} \text{Network} \\ \text{Throughput} \\ \text{to AWS (MB/s)} \end{array} \right) \times \begin{array}{c} \text{Compression} \\ \text{Factor} \end{array} \times \begin{array}{c} \text{Duration} \\ \text{of writes} \\ \text{(s)} \end{array} = \begin{array}{c} \text{Upload} \\ \text{Buffer} \\ \text{(MB)} \end{array}$$

たとえば、1 日 12 時間、40 MB/秒 の速度でビジネスアプリケーションがゲートウェイにテキストデータを書き込み、ネットワークのスループットが 12 MB/秒 であるとします。テキストデータの圧縮係数が 2:1 とすると、約 690 GiB のスペースをアップロードバッファに割り当てることとなります。

Example

$$((40 \text{ MB/sec}) - (12 \text{ MB/sec} * 2)) * (12 \text{ hours} * 3600 \text{ seconds/hour}) = 691200 \text{ megabytes}$$

最初にこの概算値を使うことで、アップロードバッファ容量としてゲートウェイに割り当てるディスクサイズを判断できます。必要に応じて、Storage Gateway コンソールを使用してアップロードバッファ領域を追加します。また、Amazon CloudWatch オペレーションメトリクスを使用してアップロードバッファ使用率をモニタリングし、ストレージ追加の必要性を判断できます。メトリックとアラームの設定については、[アップロードバッファのモニタリング](#) を参照してください。

割り当てるキャッシュストレージのサイズの決定

ゲートウェイは、そのキャッシュストレージを使用して、最近アクセスされたデータに低レイテンシーでアクセスします。キャッシュストレージは、オンプレミスで恒久的な保存場所として、アップロードバッファから Amazon S3 にアップロードされるのを保留中のデータを保存する働きをします。通常、キャッシュストレージにはアップロードバッファの 1.1 倍のサイズを設定します。キャッシュストレージサイズを予測する方法の詳細については、「[割り当てるアップロードバッファのサイズの決定](#)」を参照してください。

キャッシュストレージ用のディスクをプロビジョニングするには、最初に、この概算値を使うことができます。その後、Amazon CloudWatch オペレーションメトリクスを使用して、キャッシュストレージの使用率をモニタリングできます。そして、必要に応じて、コンソールを使用して、追加のストレージをプロビジョニングできます。メトリクスの使用とアラームの設定の詳細については、[キャッシュストレージのモニタリング](#) を参照してください。

追加のアップロードバッファとキャッシュストレージの設定

アプリケーションのニーズの変化に応じて、ゲートウェイのアップロードバッファやキャッシュストレージの容量を増やすことができます。機能を中断したりダウンタイムを発生させたりすることなく、ゲートウェイにストレージ容量を追加できます。容量を追加する場合は、ゲートウェイ VM を有効にした状態で行います。

Important

既存のゲートウェイにキャッシュやアップロードバッファを追加する場合、ゲートウェイホストのハイパーバイザーまたは Amazon EC2 インスタンスに新しいディスクを作成する必要があります。キャッシュまたはアップロードバッファとしてすでに割り当てられている既存のディスクを削除したり、そのサイズを変更したりしないでください。

ゲートウェイ用のアップロードアップロードバッファまたはキャッシュストレージを追加して設定するには

1. ゲートウェイホストのハイパーバイザーまたは Amazon EC2 インスタンスで 1 つ以上の新しいディスクをプロビジョニングします。ハイパーバイザーでディスクをプロビジョニングする方法については、ハイパーバイザーのドキュメントを参照してください。Amazon EC2 インスタンス用の Amazon EBS ボリュームのプロビジョニングについては、「Amazon Elastic Compute Cloud Linux インスタンス用ユーザーガイド」の「[Amazon EBS ボリューム](#)」を参照してください。次の手順では、このディスクをアップロードバッファまたはキャッシュストレージとして設定します。
2. Storage Gateway コンソール (<https://console.aws.amazon.com/storagegateway/home>) を開きます。
3. ナビゲーションペインで、ゲートウェイを選択します。
4. ゲートウェイを検索し、リストから選択します。
5. [アクション] メニューから [ストレージの設定] を選択します。
6. [ストレージの設定] セクションで、プロビジョニングしたディスクを特定します。ディスクが表示されない場合は、更新アイコンを選択してリストを更新します。ディスクごとに、[割り当て済み] ドロップダウンメニューから [アップロードバッファ] または [キャッシュストレージ] を選択します。
7. [変更を保存] を選択して設定を保存します。

テープゲートウェイの帯域幅管理

ゲートウェイからへのアップロードスループット AWS、またはからゲートウェイ AWS へのダウンロードスループットを制限 (またはスロットリング) できます。帯域幅スロットリングを使用すると、ゲートウェイで使用されるネットワーク帯域幅の量を制御できます。デフォルトでは、アクティブ化されたゲートウェイには、アップロードまたはダウンロードのレート制限はありません。

レート制限を指定するには、を使用するか AWS マネジメントコンソール、プログラムで Storage Gateway API ([UpdateBandwidthRateLimit](#) を参照) または AWS Software Development Kit (SDK) を使用します。帯域幅をプログラムでスロットリングすることで (例えば、帯域幅を変更するようにタスクをスケジュールすることで)、制限を 1 日を通して自動的に変更することができます。

スケジュールベースでゲートウェイの帯域幅スロットリングを定義することもできます。帯域幅スロットリングをスケジュールするには、帯域幅レート制限期間を 1 つ以上定義します。詳細につい

では、「[Storage Gateway コンソールを使用したスケジュールベースの帯域幅スロットリング](#)」を参照してください。

帯域幅スロットリングの設定を1つにする場合、機能的には、[毎日]、[開始時刻] = 00:00、[終了時刻] = 23:59 という単一の帯域幅レート制限期間でスケジュールを定義することと同じです。

Note

このセクションの情報は、テープゲートウェイとボリュームゲートウェイに固有の情報です。Amazon S3 ファイルゲートウェイの帯域幅を管理するには、「[Managing Bandwidth for Your Amazon S3 File Gateway](#)」を参照してください。Amazon FSx ファイルゲートウェイでは、現時点では、帯域幅レート制限はサポートされていません。

トピック

- [Storage Gateway コンソールを使用して帯域幅スロットリングを変更する](#)
- [Storage Gateway コンソールを使用したスケジュールベースの帯域幅スロットリング](#)
- [を使用したゲートウェイ帯域幅レート制限の更新 AWS SDK for Java](#)
- [を使用したゲートウェイ帯域幅レート制限の更新 AWS SDK for .NET](#)
- [を使用したゲートウェイ帯域幅レート制限の更新 AWS Tools for Windows PowerShell](#)

Storage Gateway コンソールを使用して帯域幅スロットリングを変更する

次の手順は、Storage Gateway コンソールを使用してゲートウェイの帯域幅スロットリングを変更する方法を示しています。

コンソールを使用してゲートウェイの帯域幅スロットルを変更するには

1. Storage Gateway コンソール (<https://console.aws.amazon.com/storagegateway/home>) を開きます。
2. 左側のナビゲーションペインで [ゲートウェイ] を選択してから、管理対象のゲートウェイを選択します。
3. [アクション] で、[帯域幅レート制限の編集] を選択します。
4. [速度制限の編集] ダイアログボックスで、新しい制限値を入力し、[保存] をクリックします。変更はゲートウェイの [Details] タブに表示されます。

Storage Gateway コンソールを使用したスケジュールベースの帯域幅スロットリング

次の手順は、Storage Gateway コンソールを使用してゲートウェイの帯域幅スロットリングのスケジュールを変更する方法を示しています。

ゲートウェイ帯域幅スロットリングのスケジュールを追加または変更するには

1. Storage Gateway コンソール (<https://console.aws.amazon.com/storagegateway/home>) を開きます。
2. 左側のナビゲーションペインで [ゲートウェイ] を選択してから、管理対象のゲートウェイを選択します。
3. [Actions (アクション)] で、[Edit bandwidth rate limit schedule (帯域幅レート制限スケジュールの編集)] を選択します。

ゲートウェイの帯域幅レート制限スケジュールは、[帯域幅レート制限スケジュールの編集] ダイアログボックスに表示されます。デフォルトでは、新しいゲートウェイ帯域幅レート制限スケジュールは空です。

4. [帯域幅レート制限スケジュールの編集] ダイアログボックスで、[新しいエントリの追加] を選択して、新しい帯域幅レート制限の期間を追加します。帯域幅レート制限期間ごとに次の情報を入力します。
 - [曜日] – 平日 (月曜日から金曜日)、週末 (土曜日と日曜日)、すべての曜日、または 1 つ以上の特定の曜日について、帯域幅レート制限期間を作成できます。
 - [開始時刻] – ゲートウェイのローカルタイムゾーンを使用して、帯域幅期間の開始時刻を HH:MM 形式で入力します。

Note

帯域幅レート制限期間は、ここで分単位で指定した 1 分間の最初から始まります。

- [終了時刻] – ゲートウェイのローカルタイムゾーンを使用して、帯域幅レート制限の期間の終了時刻を HH:MM 形式で入力します。

Important

帯域幅レート制限期間は、ここで分単位で指定した 1 分間の最後に終了します。1 時間の終わりに終了する期間をスケジュールするには、「59」と入力します。

連続する期間を続けてスケジュールする際に、1時間の開始時に移行し、期間の間に中断がないようにするには、最初の期間の終了時間を「59」分と入力します。後の期間の開始時間は、「00」分と入力します。

- [ダウンロード速度] – ダウンロードのレート制限をキロビット/秒 (Kbps) で入力するか、[無制限] を選択して、ダウンロードの帯域幅スロットリングを無効にします。ダウンロード速度の最小値は 100 Kbps です。
- [アップロード速度] – アップロードのレート制限をキロビット/秒 (Kbps) で入力するか、[無制限] を選択して、アップロードの帯域幅スロットリングを無効にします。アップロード速度の最小値は 50 Kbps です。

帯域幅レート制限期間を変更するには、期間パラメータの変更後の値を入力します。

帯域幅レート制限期間を削除するには、削除対象の期間の右側にある [削除] をクリックします。

変更が完了したら、[保存] をクリックします。

5. 引き続き帯域幅レート制限期間を追加するには、[新しいエントリの追加] を選択し、曜日、開始時刻と終了時刻、ダウンロードおよびアップロードのレート制限を入力します。

Important

帯域幅レート制限期間を重複させることはできません。期間の開始時間は、前の期間の終了時間より後、かつ、次の区間の開始時間より前である必要があります。

6. すべての帯域幅レート制限期間を入力したら、[保存] をクリックして、帯域幅レート制限スケジュールを保存します。

帯域幅レート制限スケジュールが正常に更新されると、現在のダウンロードおよびアップロードのレート制限がゲートウェイの [詳細] パネルに表示されます。

を使用したゲートウェイ帯域幅レート制限の更新 AWS SDK for Java

帯域幅レート制限をプログラムで更新することで (例えば、スケジュールされたタスクを使用することで)、一定期間にわたって制限を自動的に調整できます。次の例は、AWS SDK for Javaを使用して、ゲートウェイの帯域幅レート制限を更新する方法を示しています。サンプルコードを使用するに

は、Java コンソールアプリケーションの実行について理解する必要があります。詳細については、AWS SDK for Java デベロッパーガイドの「[Getting Started](#)」を参照してください。

Example: を使用したゲートウェイ帯域幅レート制限の更新 AWS SDK for Java

次の Java コードの例では、ゲートウェイの帯域幅レート制限を更新します。このサンプルコードを使用するには、サービスエンドポイント、ゲートウェイ Amazon リソース名前 (ARN)、およびアップロード制限とダウンロード制限を指定する必要があります。Storage Gateway で使用できる AWS サービスエンドポイントのリストについては、の[AWS Storage Gateway 「エンドポイントとクォータ」](#)を参照してくださいAWS 全般のリファレンス。

```
import java.io.IOException;

import com.amazonaws.AmazonClientException;
import com.amazonaws.auth.PropertiesCredentials;
import com.amazonaws.services.storagegateway.AWSStorageGatewayClient;
import com.amazonaws.services.storagegateway.model.UpdateBandwidthRateLimitRequest;
import com.amazonaws.services.storagegateway.model.UpdateBandwidthRateLimitResult;

public class UpdateBandwidthExample {

    public static AWSStorageGatewayClient sgClient;

    // The gatewayARN
    public static String gatewayARN = "**** provide gateway ARN ****";

    // The endpoint
    static String serviceURL = "https://storagegateway.us-east-1.amazonaws.com";

    // Rates
    static long uploadRate = 51200; // Bits per second, minimum 51200
    static long downloadRate = 102400; // Bits per second, minimum 102400

    public static void main(String[] args) throws IOException {

        // Create a Storage Gateway client
        sgClient = new AWSStorageGatewayClient(new PropertiesCredentials(
UpdateBandwidthExample.class.getResourceAsStream("AwsCredentials.properties")));
        sgClient.setEndpoint(serviceURL);

        UpdateBandwidth(gatewayARN, uploadRate, downloadRate);
    }
}
```

```
    }

    private static void UpdateBandwidth(String gatewayARN2, long uploadRate2,
        long downloadRate2) {
        try
        {
            UpdateBandwidthRateLimitRequest updateBandwidthRateLimitRequest =
                new UpdateBandwidthRateLimitRequest()
                    .withGatewayARN(gatewayARN)
                    .withAverageDownloadRateLimitInBitsPerSec(downloadRate)
                    .withAverageUploadRateLimitInBitsPerSec(uploadRate);

            UpdateBandwidthRateLimitResult updateBandwidthRateLimitResult =
                sgClient.updateBandwidthRateLimit(updateBandwidthRateLimitRequest);
            String returnGatewayARN = updateBandwidthRateLimitResult.getGatewayARN();
            System.out.println("Updated the bandwidth rate limits of " +
                returnGatewayARN);
            System.out.println("Upload bandwidth limit = " + uploadRate + " bits per
                second");
            System.out.println("Download bandwidth limit = " + downloadRate + " bits
                per second");
        }
        catch (AmazonClientException ex)
        {
            System.err.println("Error updating gateway bandwidth.\n" + ex.toString());
        }
    }
}
```

を使用したゲートウェイ帯域幅レート制限の更新 AWS SDK for .NET

帯域幅レート制限をプログラムで更新することで (例えば、スケジュールされたタスクを使用することで)、一定期間にわたって制限を自動的に調整できます。次の例は、AWS SDK for .NETを使用して、ゲートウェイの帯域幅レート制限を更新する方法を示しています。サンプルコードを使用するには、.NET コンソールアプリケーションの実行について理解している必要があります。詳細については、AWS SDK for .NET デベロッパーガイドの「[Getting Started](#)」を参照してください。

Example: を使用してゲートウェイ帯域幅レート制限を更新する AWS SDK for .NET

次の C# コードの例では、ゲートウェイの帯域幅レート制限を更新します。このサンプルコードを使用するには、サービスエンドポイント、ゲートウェイ Amazon リソースネーム (ARN)、および

アップロード制限とダウンロード制限を指定する必要があります。Storage Gateway で使用できる AWS サービスエンドポイントのリストについては、の[AWS Storage Gateway 「エンドポイントとクォータ」](#)を参照してくださいAWS 全般のリファレンス。

```
using System;
using System.Collections.Generic;
using System.Linq;
using System.Text;
using Amazon.StorageGateway;
using Amazon.StorageGateway.Model;

namespace AWSStorageGateway
{
    class UpdateBandwidthExample
    {
        static AmazonStorageGatewayClient sgClient;
        static AmazonStorageGatewayConfig sgConfig;

        // The gatewayARN
        public static String gatewayARN = "**** provide gateway ARN ****";

        // The endpoint
        static String serviceURL = "https://storagegateway.us-east-1.amazonaws.com";

        // Rates
        static long uploadRate = 51200; // Bits per second, minimum 51200
        static long downloadRate = 102400; // Bits per second, minimum 102400

        public static void Main(string[] args)
        {
            // Create a Storage Gateway client
            sgConfig = new AmazonStorageGatewayConfig();
            sgConfig.ServiceURL = serviceURL;
            sgClient = new AmazonStorageGatewayClient(sgConfig);

            UpdateBandwidth(gatewayARN, uploadRate, downloadRate);

            Console.WriteLine("\nTo continue, press Enter.");
            Console.Read();
        }

        public static void UpdateBandwidth(string gatewayARN, long uploadRate, long
downloadRate)
```

```
{
    try
    {
        UpdateBandwidthRateLimitRequest updateBandwidthRateLimitRequest =
            new UpdateBandwidthRateLimitRequest()
                .WithGatewayARN(gatewayARN)
                .WithAverageDownloadRateLimitInBitsPerSec(downloadRate)
                .WithAverageUploadRateLimitInBitsPerSec(uploadRate);

        UpdateBandwidthRateLimitResponse updateBandwidthRateLimitResponse =
            sgClient.UpdateBandwidthRateLimit(updateBandwidthRateLimitRequest);
        String returnGatewayARN =
            updateBandwidthRateLimitResponse.UpdateBandwidthRateLimitResult.GatewayARN;
        Console.WriteLine("Updated the bandwidth rate limits of " +
            returnGatewayARN);
        Console.WriteLine("Upload bandwidth limit = " + uploadRate + " bits per
            second");
        Console.WriteLine("Download bandwidth limit = " + downloadRate + " bits
            per second");
    }
    catch (AmazonStorageGatewayException ex)
    {
        Console.WriteLine("Error updating gateway bandwidth.\n" +
            ex.ToString());
    }
}
}
```

を使用したゲートウェイ帯域幅レート制限の更新 AWS Tools for Windows PowerShell

帯域幅レート制限をプログラムで更新することで (例えば、スケジュールされたタスクを使用することで)、一定期間にわたって制限を自動的に調整できます。次の例は、AWS Tools for Windows PowerShellを使用して、ゲートウェイの帯域幅レート制限を更新する方法を示しています。サンプルコードを使用するには、PowerShell スクリプトの実行について理解している必要があります。詳細については、AWS Tools for PowerShell ユーザーガイドの「[使用開始](#)」を参照してください。

Example: を使用してゲートウェイ帯域幅レート制限を更新する AWS Tools for Windows PowerShell

次の PowerShell スクリプトの例では、ゲートウェイの帯域幅レート制限を更新します。このサンプルスクリプトを使用するには、ゲートウェイ Amazon リソースネーム (ARN)、およびアップロード制限とダウンロード制限を指定する必要があります。

```
<#
.DESCRIPTION
    Update Gateway bandwidth limits.

.NOTES
    PREREQUISITES:
    1) AWS Tools for PowerShell from https://aws.amazon.com/powershell/
    2) Credentials and region stored in session using Initialize-AWSDefault.
    For more info, see https://docs.aws.amazon.com/powershell/latest/userguide/
specifying-your-aws-credentials.html

.EXAMPLE
    powershell.exe .\SG_UpdateBandwidth.ps1
#>

$UploadBandwidthRate = 51200
$DownloadBandwidthRate = 102400
$gatewayARN = "**** provide gateway ARN ****"

#Update Bandwidth Rate Limits
Update-SGBandwidthRateLimit -GatewayARN $gatewayARN `
                            -AverageUploadRateLimitInBitsPerSec $UploadBandwidthRate `
                            -AverageDownloadRateLimitInBitsPerSec
                            $DownloadBandwidthRate

$limits = Get-SGBandwidthRateLimit -GatewayARN $gatewayARN

Write-Output("`nGateway: " + $gatewayARN);
Write-Output("`nNew Upload Rate: " + $limits.AverageUploadRateLimitInBitsPerSec)
Write-Output("`nNew Download Rate: " + $limits.AverageDownloadRateLimitInBitsPerSec)
```

ゲートウェイアップデートの管理

Storage Gateway は、マネージドクラウドサービスコンポーネントと、オンプレミスまたは AWS クラウド内の Amazon EC2 インスタンスにデプロイするゲートウェイアプライアンスコンポーネント

で構成されます。どちらのコンポーネントも定期的に更新されます。このセクションのトピックでは、これらの更新の頻度、適用方法、デプロイ内のゲートウェイで更新関連の設定を行う方法について説明します。

Important

Storage Gateway アプライアンスはマネージド仮想マシンとして扱い、インストールやコンテンツへのアクセスや変更を試みないでください。通常の AWS ゲートウェイ更新メカニズム以外の方法 (SSM やハイパーバイザーツールなど) を使用してソフトウェアパッケージをインストールまたは更新しようとする、ゲートウェイが誤動作する可能性があります。Storage Gateway は、セキュリティと安定性を維持するために、アプライアンスに自動的にかつ定期的にパッチを適用します。Storage Gateway アプライアンスは、Amazon Linux を基本オペレーティングシステムとして使用します。[Amazon Linux セキュリティセンター](#)で検出された共通脆弱性識別子 (CVE) の問題のステータスを確認できます。CVE パッチは、Amazon Linux セキュリティセンターに示されているように、リリースされてから 30 日以内に自動的に適用されます。パッチは、ゲートウェイがオンラインである限り、ゲートウェイのメンテナンススケジュール中にインストールされます。Storage Gateway は、cloud-init デイレクティブを使用した Amazon EC2 ゲートウェイの手動更新をサポートしていません。この方法を使用してゲートウェイを更新すると、相互運用性の問題が発生し、ゲートウェイアプライアンスのアクティブ化または使用ができなくなる可能性があります。

更新頻度と予想される動作

AWS は、デプロイされたゲートウェイを中断することなく、必要に応じてクラウドサービスコンポーネントを更新します。デプロイされたゲートウェイアプライアンスは、毎月のメンテナンス更新を受け取ります。毎月のメンテナンス更新には、オペレーティングシステムとソフトウェアのアップグレード、安定性、パフォーマンス、セキュリティに対処するための修正、新機能へのアクセスが含まれます。すべての更新は累積的であり、適用時にゲートウェイを現在のバージョンにアップグレードします。各更新に含まれる特定の変更の詳細については「[テープゲートウェイアプライアンスソフトウェアのリリースノート](#)」を参照してください。

毎月のメンテナンス更新により、サービスが短時間中断される可能性があります。ゲートウェイの VM ホストは更新中に再起動する必要はありませんが、ゲートウェイアプライアンスが更新および再起動している間は、ゲートウェイが短期間使用できなくなります。ゲートウェイの再起動によってアプリケーションが中断される可能性を最小限に抑えるには、iSCSI イニシエータのタイムアウトを延長します。Windows と Linux の iSCSI イニシエータタイムアウト延長の詳細については、

「[Windows iSCSI 設定のカスタマイズ](#)」および「[Linux iSCSI 設定のカスタマイズ](#)」を参照してください。

ゲートウェイをデプロイしてアクティブ化するとき、デフォルトの週単位のメンテナンスウィンドウスケジュールが設定されます。メンテナンスウィンドウスケジュールはいつでも変更できます。毎月のメンテナンス更新をオフにすることもできますが、オンのままにしておくことをお勧めします。

Note

緊急の更新は、定期的なメンテナンス更新がオフになっていても、メンテナンスウィンドウのスケジュールに従って適用されることがあります。

更新がゲートウェイに適用される前に、は Storage Gateway コンソールと にメッセージで AWS 通知します AWS Health Dashboard。詳細については、「[AWS Health Dashboard](#)」を参照してください。ソフトウェア更新通知の送信先の E メールアドレスを変更するには、[AWS 「アカウント管理リファレンスガイド」の「アカウントの代替連絡先の更新」](#)を参照してください。AWS

更新が利用可能な場合は、ゲートウェイの [詳細] タブにメンテナンスメッセージが表示されます。また、[詳細] タブには、最後に更新が正常に適用された日時が表示されます。

メンテナンスアップデートをオンまたはオフにする

メンテナンスアップデートがオンになっている場合、ゲートウェイは設定されたメンテナンスウィンドウのスケジュールに従ってこれらのアップデートを自動的に適用します。詳細については、「」を参照してください。

メンテナンスアップデートがオフになっている場合、ゲートウェイはこれらのアップデートを自動的に適用しませんが、Storage Gateway コンソール、API、または CLI を使用していつでも手動で適用できます。この設定に関係なく、設定されたメンテナンスウィンドウ中に緊急の更新が適用されることがあります。

Note

次の手順では、Storage Gateway コンソールを使用してゲートウェイの更新をオンまたはオフにする方法について説明します。API を使用してプログラムでこの設定を変更するには、「Storage Gateway API リファレンス」の「[UpdateMaintenanceStartTime](#)」を参照してください。

Storage Gateway コンソールを使用してメンテナンスアップデートをオンまたはオフにするには:

1. Storage Gateway コンソール (<https://console.aws.amazon.com/storagegateway/home>) を開きます。
2. ナビゲーションペインで、[ゲートウェイ] を選択してから、メンテナンス更新を設定するゲートウェイを選択します。
3. [アクション] を選択し、[メンテナンス設定を編集] を選択します。
4. [メンテナンスアップデート] では、[オン] または [オフ] を選択します。
5. 完了したら、[変更を保存] を選択します。

Storage Gateway コンソールの選択したゲートウェイの [詳細] タブで、更新された設定を確認できます。

ゲートウェイのメンテナンスウィンドウのスケジュールを変更する

メンテナンス更新が有効になっている場合、ゲートウェイはメンテナンスウィンドウのスケジュールに従ってこれらの更新を自動的に適用します。緊急更新は、メンテナンス更新の設定に関係なく、設定されたメンテナンスウィンドウ中に適用されることがあります。

Note

次の手順では、Storage Gateway コンソールを使用してメンテナンスウィンドウのスケジュールを変更する方法について説明します。API を使用してプログラムでこの設定を変更するには、「Storage Gateway API リファレンス」の「[UpdateMaintenanceStartTime](#)」を参照してください。

Storage Gateway コンソールを使用してメンテナンスウィンドウのスケジュールを変更するには:

1. Storage Gateway コンソール (<https://console.aws.amazon.com/storagegateway/home>) を開きます。
2. ナビゲーションペインで、[ゲートウェイ] を選択してから、メンテナンス更新を設定するゲートウェイを選択します。
3. [アクション] を選択し、[メンテナンス設定を編集] を選択します。
4. [メンテナンスウィンドウの開始時刻] で、次の操作を行います。

- a. [スケジュール] では、[毎週] または [毎月] を選択してメンテナンスウィンドウの頻度を設定します。
- b. [毎週] を選択した場合は、[曜日] と [時刻] の値を変更して、メンテナンスウィンドウが始まる各週の特定のポイントを設定します。

[毎月] を選択した場合は、[日付] と [時刻] の値を変更して、メンテナンスウィンドウが始まる各月の特定のポイントを設定します。

Note

月の中の日として設定できる最大値は 28 です。メンテナンススケジュールを 29 日目から 31 日目に開始するように設定することはできません。

この設定を構成中にエラーが表示された場合は、ゲートウェイソフトウェアが古くなっている可能性があります。まずゲートウェイを手動で更新してから、メンテナンスウィンドウのスケジュールを再度設定することを検討してください。

5. 完了したら、[変更を保存] を選択します。

Storage Gateway コンソールの選択したゲートウェイの [詳細] タブで、更新された設定を確認できます。

更新を手動で適用する

ゲートウェイのソフトウェア更新が利用可能な場合は、以下の手順に従って手動で適用できます。この手動更新プロセスは、メンテナンスウィンドウのスケジュールを無視し、メンテナンスの更新がオフになっていても、すぐに更新を適用します。

Note

次の手順では、Storage Gateway コンソールを使用して更新を手動で適用する方法について説明します。API を使用してこのアクションをプログラムで実行するには、「Storage Gateway API リファレンス」の「[UpdateGatewaySoftwareNow](#)」を参照してください。

Storage Gateway コンソールを使用してゲートウェイソフトウェアの更新を手動で適用するには:

1. Storage Gateway コンソール (<https://console.aws.amazon.com/storagegateway/home>) を開きます。

2. ナビゲーションペインで [ゲートウェイ] を選択してから、更新するゲートウェイを選択します。

更新が利用可能な場合、コンソールはゲートウェイの [詳細] タブに青い通知バナーを表示します。これには、更新を適用するオプションが含まれます。

3. [アップデートを今すぐ適用する] を選択して、ゲートウェイをすぐに更新します。

Note

この操作により、更新のインストール中にゲートウェイ機能が一時的に中断されます。この間、ゲートウェイステータスは Storage Gateway コンソールに [OFFLINE] と表示されます。更新のインストールが完了すると、ゲートウェイは通常のオペレーションを再開し、ステータスは [RUNNING] に変わります。

Storage Gateway コンソールで、選択したゲートウェイの [詳細] タブを確認することで、ゲートウェイソフトウェアが最新バージョンに更新されたことを確認できます。

ゲートウェイ VM のシャットダウン

ハイパーバイザーにパッチを適用するときなど、メンテナンスのために VM をシャットダウンまたは再起動する必要がある場合があります。VM をシャットダウンする前に、まずゲートウェイを停止する必要があります。このセクションでは、Storage Gateway マネジメントコンソールを使用してゲートウェイを起動および停止することに重点を置っていますが、VM ローカルコンソールまたは Storage Gateway API を使用してゲートウェイを起動および停止することもできます。VM の電源をオンにするときは、必ずゲートウェイを再起動します。

Important

エフェメラルストレージを使用する Amazon EC2 ゲートウェイを停止して起動した場合、ゲートウェイは完全にオフラインになります。これは、物理ストレージディスクが置き換えられたために発生します。この問題の回避策はありません。唯一の解決策は、ゲートウェイを削除し、新しい EC2 インスタンスで新しいゲートウェイをアクティブ化することです。

Note

バックアップソフトウェアがテープへの書き込み、またはテープからの読み取りを行っているときに、ゲートウェイを停止すると、書き込みまたは読み取りは失敗する可能性があります。ゲートウェイを停止する前に、進行中のタスクがないかどうか、バックアップソフトウェアとバックアップスケジュールを確認する必要があります。

- Gateway VM ローカルコンソール – 「[テープゲートウェイのローカルコンソールへのログイン](#)」を参照してください。
- Storage Gateway API – 「[ShutdownGateway](#)」を参照してください。

テープゲートウェイを起動および停止する

テープゲートウェイを停止するには

1. Storage Gateway コンソール (<https://console.aws.amazon.com/storagegateway/home>) を開きます。
2. ナビゲーションペインで [Gateways] を選択してから、停止するゲートウェイを選択します。ゲートウェイのステータスは [実行中] です。
3. [Actions (アクション)] で [Stop gateway (ゲートウェイの停止)] を選択し、ダイアログボックスでゲートウェイの ID を確認してから [Stop gateway (ゲートウェイの停止)] を選択します。

ゲートウェイが停止中、ゲートウェイのステータスを示すメッセージが表示されることがあります。ゲートウェイをシャットダウンすると、メッセージおよび [Start gateway] ボタンが、[Details] タブに表示されます。

ゲートウェイを停止すると、ストレージのリソースには、ストレージが開始されるまでアクセスすることはできません。ゲートウェイの停止時にデータをアップロードしている場合、ゲートウェイを起動するとアップロードが再開されます。

テープゲートウェイを起動するには

1. Storage Gateway コンソール (<https://console.aws.amazon.com/storagegateway/home>) を開きます。

- ナビゲーションペインで [Gateways] を選択してから、起動するゲートウェイを選択します。ゲートウェイのステータスは [シャットダウン] です。
- [詳細] を選択します。それから、[ゲートウェイの起動] を選択します。

ゲートウェイおよび関連リソースの削除

ゲートウェイを引き続き使用する予定がない場合は、ゲートウェイとそれに関連付けられているリソースを削除することを検討してください。リソースを除去することで、引き続き使用する予定がないリソースに対する課金を回避し、月額利用料金を削減できます。

ゲートウェイを削除すると、そのゲートウェイは AWS Storage Gateway マネジメントコンソールに表示されなくなり、イニシエータへの iSCSI 接続は閉じられます。ゲートウェイを削除する手順は、すべてのゲートウェイタイプで同じです。ただし、関連付けられているリソースを除去するには、削除するゲートウェイのタイプとそれがデプロイされているホストに応じた手順に従います。

Note

テープゲートウェイを削除すると、現在 AVAILABLE ステータスになっているテープも削除され、それらのテープ上のデータはすべて失われます。削除したいゲートウェイで使用しているテープからデータを保持する場合は、ゲートウェイを削除する前にテープをアーカイブする必要があります。詳細については、「[仮想テープのアーカイブ](#)」を参照してください。

ゲートウェイは、Storage Gateway コンソールを使用して、またはプログラムによって削除できます。以下では、Storage Gateway コンソールを使用してゲートウェイを削除する方法について説明します。プログラムによってゲートウェイを削除する場合は、「[AWS Storage Gateway API Reference](#)」を参照してください。

トピック

- [Storage Gateway コンソールを使用したゲートウェイの削除](#)
- [オンプレミスでデプロイされているゲートウェイからのリソースの除去](#)
- [Amazon EC2 インスタンスにデプロイされているゲートウェイからのリソースの削除](#)

Storage Gateway コンソールを使用したゲートウェイの削除

ゲートウェイを削除する手順は、すべてのゲートウェイタイプで同じです。ただし、削除するゲートウェイのタイプとゲートウェイがデプロイされているホストによっては、ゲートウェイに関連付けられているリソースを除去するために追加のタスクを実行する必要がある場合があります。これらのリソースを除去することで、使用する予定のないリソースに対する課金を回避できます。

Note

Amazon EC2 インスタンスにデプロイされているゲートウェイの場合、そのインスタンスは削除するまで引き続き存在します。

仮想マシン (VM) にデプロイされているゲートウェイの場合、ゲートウェイを削除すると、ゲートウェイ VM は仮想化環境で存在します。仮想マシンを削除するには、VMware vSphere クライアント、Microsoft Hyper-V マネージャー、または Linux カーネルベース仮想マシン (KVM) クライアントを使用してホストに接続し、仮想マシンを削除します。削除したゲートウェイの VM を再利用して新しいゲートウェイをアクティベートすることはできません。

ゲートウェイを削除するには

1. Storage Gateway コンソール (<https://console.aws.amazon.com/storagegateway/home>) を開きます。
2. [ゲートウェイ] を選択し、削除対象のゲートウェイを 1 つ以上選択します。
3. [Actions (アクション)] の [Delete gateway (ゲートウェイを削除)] を選択します。確認のダイアログボックスが表示されます。

Warning

このステップを行う前に、ゲートウェイのボリュームに現在書き込んでいるアプリケーションがないことを確認してください。使用中のゲートウェイを削除すると、データが失われる場合があります。ゲートウェイを削除すると、復元できなくなります。

4. 指定したゲートウェイを削除することを確認し、確認ボックスに「delete」と入力して [削除] を選択します。

5. (オプション) 削除されたゲートウェイに関するフィードバックを提供する場合は、フィードバックダイアログボックスに入力してから [送信] をクリックします。それ以外の場合は、[スキップ] を選択します。

Important

ゲートウェイを削除すると、ソフトウェア料金は課金されなくなりますが、仮想テープ、Amazon Elastic Block Store (Amazon EBS) スナップショット、Amazon EC2 インスタンスなどのリソースは保持されます。これらのリソースに対する課金は継続されます。Amazon EC2 インスタンスと Amazon EBS スナップショットは、Amazon EC2 サブスクリプションをキャンセルすることによって削除できます。Amazon EC2 サブスクリプションをキャンセルしたくない場合は、Amazon EC2 コンソールを使用して Amazon EBS スナップショットを削除できます。

オンプレミスでデプロイされているゲートウェイからのリソースの除去

このセクションでは、オンプレミスでデプロイされているゲートウェイからリソースを除去する手順について説明します。

VM にデプロイされているテープゲートウェイからのリソースの削除

ゲートウェイ (仮想テープライブラリ (VTL)) を削除する場合は、ゲートウェイを削除する前後に追加のクリーンアップ手順を実行します。これらの追加のステップを実行することで、不要なリソースを除去でき、課金の継続を回避できます。

削除対象のテープゲートウェイが仮想マシン (VM) にデプロイされている場合は、以下の手順でリソースをクリーンアップすることをお勧めします。

Important

テープゲートウェイを削除する前に、テープ取得オペレーションをすべてキャンセルし、取得済みのテープをすべて取り出す必要があります。

テープゲートウェイを削除したら、そのテープゲートウェイに関連付けられている不要なリソースに対して課金されないように、不要なリソースはすべて削除する必要があります。

テープゲートウェイを削除する際、2つのシナリオが考えられます。

- テープゲートウェイがに接続されている AWS – テープゲートウェイがに接続 AWS されていて、ゲートウェイを削除すると、ゲートウェイに関連付けられた iSCSI ターゲット (仮想テープドライブとメディアチェンジャー) は使用できなくなります。
- テープゲートウェイがに接続されていない AWS – 基になる VM がオフになっている場合やネットワークがダウンしている場合 AWS など、テープゲートウェイがに接続されていない場合、ゲートウェイを削除することはできません。削除を試みた場合、環境がバックアップされた後で稼働中になると、使用可能な iSCSI ターゲットと共にテープゲートウェイがオンプレミスで実行中になることがあります。ただし、テープゲートウェイデータはアップロードまたはダウンロードされません AWS。

削除対象のテープゲートウェイが機能していない場合は、以下に示すように、削除前にまず非アクティブ化しておく必要があります。

- ステータスが RETRIEVED のテープをライブラリから削除するには、バックアップソフトウェアを使用してテープを取り出します。手順については、「[テープのアーカイブ](#)」を参照してください。

テープゲートウェイを非アクティブ化し、テープを削除したら、テープゲートウェイを削除できます。ゲートウェイを削除する方法については、「[Storage Gateway コンソールを使用したゲートウェイの削除](#)」を参照してください。

アーカイブされているテープがある場合、これらのテープは保持されるので、削除するまでストレージ料金の課金が継続されます。アーカイブからテープを削除する方法については、[テープゲートウェイから仮想テープを削除する](#) を参照してください。

Important

アーカイブの仮想テープのストレージに対して最低 90 日分の料金が課金されます。アーカイブでの保存期間が 90 日未満の仮想テープを取得しても、90 日分のストレージ料金が課金されます。

Amazon EC2 インスタンスにデプロイされているゲートウェイからのリソースの削除

Amazon EC2 インスタンスにデプロイしたゲートウェイを削除する場合は、ゲートウェイで使用された AWS リソース、特に Amazon EC2 インスタンス、Amazon EBS ボリューム、テープゲート

ウェイをデプロイした場合はテープをクリーンアップすることをお勧めします。クリーンアップによって、意図しない使用に対する課金を回避できるためです。

Amazon EC2 にデプロイされたテープゲートウェイからのリソースの削除

テープゲートウェイをデプロイした場合は、以下の手順でゲートウェイを削除し、そのリソースをクリーンアップすることをお勧めします。

1. テープゲートウェイで取得した仮想テープをすべて削除します。詳細については、「[テープゲートウェイから仮想テープを削除する](#)」を参照してください。
2. テープライブラリからすべての仮想テープを削除します。詳細については、「[テープゲートウェイから仮想テープを削除する](#)」を参照してください。
3. テープゲートウェイを削除します。詳細については、「[Storage Gateway コンソールを使用したゲートウェイの削除](#)」を参照してください。
4. すべての Amazon EC2 インスタンスを終了し、すべての Amazon EBS ボリュームを削除します。詳細については、「Amazon EC2 ユーザーガイド」の「[インスタンスとボリュームのクリーンアップ](#)」を参照してください。
5. アーカイブされたすべての仮想テープを削除します。詳細については、「[テープゲートウェイから仮想テープを削除する](#)」を参照してください。

Important

アーカイブの仮想テープのストレージに対して最低 90 日分の料金が課金されます。アーカイブでの保存期間が 90 日未満の仮想テープを取得しても、90 日分のストレージ料金が課金されます。

ローカルコンソールを使用したメンテナンスタスクの実行

このセクションでは、ゲートウェイアプライアンスのローカルコンソールを使用してメンテナンスタスクを実行する方法に関する情報を提供する次のトピックが含まれています。ローカルコンソールは、ゲートウェイアプライアンスをホストする仮想化ホストプラットフォームで直接実行されます。オンプレミスゲートウェイの場合、VMware、Hyper-v、または Linux KVM 仮想化ホストを介してローカルコンソールにアクセスします。Amazon EC2 ゲートウェイの場合は、SSH を使用して Amazon EC2 インスタンスに接続してコンソールにアクセスします。ほとんどのタスクはさまざまなホストプラットフォーム間で共通していますが、異なる点もいくつかあります。

トピック

- [ゲートウェイローカルコンソールへのアクセス](#) - Linux のカーネルベース仮想マシン (KVM)、VMware ESXi、または Microsoft Hyper-V Manager プラットフォームでホストされているオンプレミスゲートウェイのローカルコンソールにログインする方法について説明します。
- [VM ローカルコンソールでのタスクの実行](#) - ローカルコンソールを使用して、HTTP プロキシの設定、システムリソースのステータスの表示、ターミナルコマンドの実行など、オンプレミスゲートウェイの基本的なセットアップタスクと高度な設定タスクを実行する方法について説明します。
- [Amazon EC2 ローカルコンソールでのタスクの実行](#) - ローカルコンソールにログインして、HTTP プロキシの設定、システムリソースのステータスの表示、ターミナルコマンドの実行など、Amazon EC2 ゲートウェイの基本的なセットアップタスクと高度な設定タスクを実行する方法について説明します。

ゲートウェイローカルコンソールへのアクセス

VM のローカルコンソールにアクセスする方法は、ゲートウェイ VM をデプロイしたハイパーバイザーの種類によって異なります。このセクションでは、Linux カーネルベース仮想マシン (KVM)、VMware ESXi、および Microsoft Hyper-V マネージャーを使用して VM ローカルコンソールにアクセスする方法について説明します。

トピック

- [Linux KVM でゲートウェイのローカルコンソールにアクセスする](#)
- [VMware ESXi でゲートウェイのローカルコンソールにアクセスする](#)
- [Microsoft Hyper-V でゲートウェイのローカルコンソールにアクセスする](#)

Linux KVM でゲートウェイのローカルコンソールにアクセスする

KVM で実行する仮想マシンを構成する方法は、使用する Linux ディストリビューションによって異なります。コマンドラインから KVM 構成オプションにアクセスする手順は次のとおりです。手順は KVM の実装によって異なる場合があります。

KVM でゲートウェイのローカルコンソールにアクセスするには

1. 次のコマンドを使用して、KVM で現在利用可能な VM を一覧表示します。

```
# virsh list
```

コマンドは、それぞれの [Id]、[名前]、[状態] 情報を持つ VM のリストを返します。ゲートウェイローカルコンソールを起動する VM の Id に注意してください。

2. ローカルコンソールにアクセスするには、次のコマンドを使用します。

```
# virsh console Id
```

[Id] を、以前の手順で書き留めた VM の [Id] に置き換えます。

AWS アプライアンスゲートウェイのローカルコンソールでは、ログインしてネットワーク設定やその他の設定を変更するように求められます。

3. ユーザー名とパスワードを入力して、ゲートウェイローカルコンソールにログインします。詳細については、「[テープゲートウェイのローカルコンソールへのログイン](#)」を参照してください。

ログインすると、[AWS アプライアンスのアクティベーション - 設定] メニューが表示されます。メニューオプションから選択して、ゲートウェイ設定タスクを実行できます。詳細については、「[仮想マシンのローカルコンソールでのタスクの実行](#)」を参照してください。

VMware ESXi でゲートウェイのローカルコンソールにアクセスする

VMware ESXi でゲートウェイのローカルコンソールにアクセスするには

1. VMware vSphere クライアントで、ゲートウェイの VM を選択します。
2. ゲートウェイ VM がオンになっていることを確認します。

Note

ゲートウェイ VM がオンになっている場合、アプリケーションウィンドウの左側にある VM ブラウザパネルに、VM アイコンと共に緑色の矢印アイコンが表示されます。ゲートウェイ VM がオンになっていない場合は、アプリケーションウィンドウの上部にある [ツールバー] の緑の [電源オン] アイコンをクリックしてオンにすることができます。

3. アプリケーションウィンドウの右側にあるメイン情報パネルの [コンソール] タブを選択します。

しばらくすると、AWS アプライアンスゲートウェイのローカルコンソールからログインしてネットワーク設定やその他の設定を変更するよう求められます。

Note

コンソールウィンドウからカーソルを解放するには、Ctrl + Alt キーを押します。

4. ユーザー名とパスワードを入力して、ゲートウェイローカルコンソールにログインします。詳細については、「[テープゲートウェイのローカルコンソールへのログイン](#)」を参照してください。

ログインすると、[AWS アプライアンスのアクティベーション - 設定] メニューが表示されます。メニューオプションから選択して、ゲートウェイ設定タスクを実行できます。詳細については、「[仮想マシンのローカルコンソールでのタスクの実行](#)」を参照してください。

Microsoft Hyper-V でゲートウェイのローカルコンソールにアクセスする

ゲートウェイのローカルコンソールにアクセスするには (Microsoft Hyper-V)

1. Microsoft Hyper-V Manager アプリケーションウィンドウの左側にある [仮想マシン] パネルからゲートウェイアプライアンス VM を選択します。
2. ゲートウェイの電源がオンになっていることを確認します。

Note

ゲートウェイ VM がオンになっている場合、Running はアプリケーションウィンドウの左側にある [仮想マシン] パネルの VM の [状態] 列に表示されます。ゲートウェイ VM

がオンになっていない場合は、アプリケーションウィンドウの左側にある [アクション] ペインの [起動] を選択してオンにすることができます。

3. [アクション] パネルから [接続] を選択します。

[Virtual Machine Connection] ウィンドウが表示されます。認証ウィンドウが表示されたら、ハイパーバイザー管理者から提供されたサインイン認証情報を入力します。

しばらくすると、AWS アプライアンスゲートウェイのローカルコンソールからログインしてネットワーク設定やその他の設定を変更するよう求められます。

4. ユーザー名とパスワードを入力して、ゲートウェイローカルコンソールにログインします。詳細については、「[テープゲートウェイのローカルコンソールへのログイン](#)」を参照してください。

ログインすると、[AWS アプライアンスのアクティベーション - 設定] メニューが表示されます。メニューオプションから選択して、ゲートウェイ設定タスクを実行できます。詳細については、「[仮想マシンのローカルコンソールでのタスクの実行](#)」を参照してください。

VM ローカルコンソールでのタスクの実行

オンプレミスにデプロイするテープゲートウェイの場合、仮想マシンホストプラットフォームからアクセスするゲートウェイローカルコンソールを使用して、次のメンテナンスタスクを実行できます。これらのタスクは、VMware、Microsoft Hyper-V、Linux カーネルベースの仮想マシン (KVM) ハイパーバイザーに共通です。

トピック

- [テープゲートウェイのローカルコンソールへのログイン](#) - ゲートウェイネットワーク設定を構成し、デフォルトのパスワードを変更できるゲートウェイローカルコンソールにログインする方法について説明します。
- [オンプレミスゲートウェイの SOCKS5 プロキシの設定](#) - ソケットセキュアバージョン 5 (SOCKS5) プロキシサーバーを介してすべての AWS エンドポイントトラフィックをルーティングするように Storage Gateway を設定する方法について説明します。
- [ゲートウェイのネットワークの設定](#) - DHCP を使用するようにゲートウェイを設定する方法、または静的 IP アドレスを割り当てる方法について説明します。
- [ゲートウェイのインターネット接続のテスト](#) - ゲートウェイローカルコンソールを使用してゲートウェイとインターネット間の接続をテストする方法について説明します。

- [オンプレミスゲートウェイのローカルコンソールでストレージゲートウェイコマンドを実行する](#) - ルーティングテーブルの保存、への接続などの追加のタスクを実行できるようにするローカルコンソールコマンドを実行する方法について説明します サポート。
- [ゲートウェイシステムリソースのステータスの表示](#) - ゲートウェイアプライアンスで使用できる仮想 CPU コア、ルートボリュームサイズ、RAM を確認する方法について説明します。

テープゲートウェイのローカルコンソールへのログイン

VM にログインできるようになると、ログイン画面が表示されます。VM のローカルコンソールに初めてログインする場合は、一時的なサインイン認証情報を使用してログインします。これらの仮発行のログイン認証情報を使用することで、ゲートウェイのネットワーク設定を構成したり、ローカルコンソールからパスワードを変更したりできるメニューにアクセスできます。初期ユーザー名は admin で、仮パスワードは password です。最初のログイン時にパスワードを変更する必要があります。

一時パスワードを変更するには

1. [AWS Appliance Activation - Configuration] メインメニューから、対応する番号を入力して [Gateway Console] を選択します。
2. passwd コマンドを実行します。このコマンドを実行する方法については、「[オンプレミスゲートウェイのローカルコンソールでストレージゲートウェイコマンドを実行する](#)」を参照してください。

Important

古いバージョンのボリュームゲートウェイまたはテープゲートウェイの場合、ユーザー名は sguser で、パスワードは です sgpassword。パスワードをリセットし、ゲートウェイが新しいバージョンに更新された場合、ユーザー名は admin に変更されますが、パスワードは維持されます。

Storage Gateway コンソールからのローカルコンソールパスワードの設定

Storage Gateway ウェブベースのコンソールからローカルコンソールのパスワードを管理することもできます。ウェブベースのコンソールでパスワードが正常に更新されると、ゲートウェイ VM のローカルコンソールで使用されるパスワードが上書きされます。これには、ローカルでログインした

ことがない場合の一時パスワードが含まれます。ゲートウェイに現在ネットワーク経由でアクセスできない場合、パスワードの更新プロセスは失敗します。

Storage Gateway コンソールでローカルコンソールパスワードを設定するには

1. Storage Gateway コンソール (<https://console.aws.amazon.com/storagegateway/home>) を開きます。
2. ナビゲーションペインで、ゲートウェイを選択し、新しいパスワードを設定するゲートウェイを選択します。
3. [Actions] で、[Set Local Console Password] を選択します。
4. [Set Local Console Password] ダイアログボックスで、新しいパスワードを入力し、確認のためにパスワードを再入力してから、[保存] を選択します。

新しいパスワードを設定すると、現在のパスワードが置き換えられます。Storage Gateway はパスワードを保存、保存、またはログ記録しませんが、暗号化されたチャネルを介して VM に安全に送信します。VM は安全に保存されます。

オンプレミスゲートウェイの SOCKS5 プロキシの設定

ボリュームゲートウェイとテープゲートウェイは、オンプレミスゲートウェイと AWS の間で Socket Secure バージョン 5 (SOCKS5) プロキシの設定をサポートします。

Note

サポート対象のプロキシ設定は SOCKS5 のみです。

ゲートウェイがプロキシサーバーを使用してインターネットと通信する必要がある場合は、SOCKS プロキシをゲートウェイ用に設定する必要があります。そのためには、プロキシを実行しているホストの IP アドレスとポート番号を指定します。その後、Storage Gateway はすべてのトラフィックをプロキシサーバー経由でルーティングします。ゲートウェイのネットワーク要件の詳細については、[ネットワークとファイアウォールの要件](#)を参照してください。

次の手順では、ボリュームゲートウェイとテープゲートウェイの SOCKS プロキシを設定する方法を示します。

ボリュームゲートウェイとテープゲートウェイの SOCKS5 プロキシを設定するには

- ゲートウェイのローカルコンソールにログインします。
 - VMware ESXi – 詳細については、「[VMware ESXi でゲートウェイのローカルコンソールにアクセスする](#)」を参照してください。
 - Microsoft Hyper-V – 詳細については、「[Microsoft Hyper-V でゲートウェイのローカルコンソールにアクセスする](#)」を参照してください。
 - KVM – 詳細については、「[Linux KVM でゲートウェイのローカルコンソールにアクセスする](#)」を参照してください。
- [AWS Storage Gateway - Configuration] メインメニューから、対応する番号を入力して [SOCKS Proxy Configuration] を選択します。
- [AWS Storage Gateway SOCKS Proxy Configuration] メニューから、対応する番号を入力して、以下のいずれかのタスクを実行します。

このタスクを実行するには	操作
SOCKS プロキシを設定する	<p>対応する番号を入力して [Configure SOCKS Proxy] を選択します。</p> <p>設定を完了するには、ホスト名とポートを指定する必要があります。</p>
SOCKS プロキシの現在の設定を表示する	<p>対応する番号を入力して [View Current SOCKS Proxy Configuration] を選択します。</p> <p>SOCKS プロキシが設定されていない場合は、"SOCKS Proxy not configured" というメッセージが表示されます。SOCKS が設定されている場合は、プロキシのホスト名とポートが表示されます。</p>
SOCKS プロキシの設定を削除する	<p>対応する番号を入力して [Remove SOCKS Proxy Configuration] を選択します。</p>

このタスクを実行するには	操作
	"SOCKS Proxy Configuration Removed" というメッセージが表示されます。

4. VM を再起動して HTTP 設定を適用します。

ゲートウェイのネットワークの設定

ゲートウェイのデフォルトのネットワーク設定は、動的ホスト構成プロトコル (DHCP) です。DHCP を使用すると、ゲートウェイには IP アドレスが自動的に割り当てられます。場合によっては、以下に示すように、ゲートウェイの IP を静的 IP アドレスとして手動で割り当てる必要があります。

静的 IP アドレスを使用するようにゲートウェイを設定するには

1. ゲートウェイのローカルコンソールにログインします。
 - VMware ESXi – 詳細については、「[VMware ESXi でゲートウェイのローカルコンソールにアクセスする](#)」を参照してください。
 - Microsoft Hyper-V – 詳細については、「[Microsoft Hyper-V でゲートウェイのローカルコンソールにアクセスする](#)」を参照してください。
 - KVM – 詳細については、「[Linux KVM でゲートウェイのローカルコンソールにアクセスする](#)」を参照してください。
2. [AWS Storage Gateway - Configuration] メインメニューから、対応する番号を入力して [Network Configuration] を選択します。
3. [AWS Storage Gateway Network Configuration] メニューから、以下のいずれかのタスクを実行します。

このタスクを実行するには	操作
ネットワークアダプタの詳細を表示する	<p>対応する番号を入力して [Describe Adapter] を選択します。</p> <p>アダプタ名のリストが表示され、「eth0」などのアダプタ名の入力を求めるプロンプトが表示されます。指定したアダプタが使用中の場合</p>

このタスクを実行するには	操作
	<p>合、アダプタに関する次の情報が表示されます。</p> <ul style="list-style-type: none">• メディアアクセスコントロール (MAC) アドレス• IP アドレス• ネットマスク• ゲートウェイ IP アドレス• DHCP アクティブ化ステータス <p>静的 IP アドレスを設定したり、ゲートウェイのデフォルトアダプタを設定したりするときは、ここに記載されているアダプタ名を使用します。</p>
DHCP を設定する	<p>対応する番号を入力して [Configure DHCP] を選択します。</p> <p>DHCP を使用するようにネットワークインターフェイスを設定するように求められます。</p>

このタスクを実行するには	操作
ゲートウェイの静的 IP アドレスを設定する	<p>対応する番号を入力して [Configure Static IP] を選択します。</p> <p>静的 IP アドレスを設定するために、以下の情報の入力を求められます。</p> <ul style="list-style-type: none">• ネットワークアダプタ名• IP アドレス• ネットマスク• デフォルトゲートウェイアドレス• プライマリドメインネームサービス (DNS) アドレス• セカンダリ DNS アドレス <div data-bbox="829 1209 1507 1667" style="border: 1px solid #f08080; border-radius: 10px; padding: 10px;"><p>⚠ Important</p><p>ゲートウェイが既にアクティブになっている場合、設定を有効にするには、Storage Gateway コンソールでゲートウェイをシャットダウンして再起動する必要があります。詳細については、「ゲートウェイ VM のシャットダウン」を参照してください。</p></div> <p>ゲートウェイで複数のネットワークインターフェイスを使用している場合は、有効になって</p>

このタスクを実行するには	操作
	<p>いるインターフェイスのすべてで、DHCP または静的 IP アドレスを使用するように設定する必要があります。</p> <p>たとえば、ゲートウェイ VM で DHCP として設定された 2 つのインターフェイスを使用します。後で 1 つのインターフェイスを静的 IP に設定すると、もう 1 つのインターフェイスは無効になります。この場合、そのインターフェイスを有効にするには、静的 IP を設定する必要があります。</p> <p>最初に両方のインターフェイスが静的 IP アドレスを使用するように設定されている場合、DHCP を使用するようにゲートウェイを設定すると、どちらのインターフェイスも DHCP を使用するようになります。</p>

このタスクを実行するには	操作
ゲートウェイのホスト名を設定する	<p>対応する番号を入力して [Configure Hostname] を選択します。</p> <p>指定した静的ホスト名をゲートウェイで使用するか、DCHP または RDN を通じて自動的に取得するかを選択するように求められます。</p> <p>[静的] を選択すると、testgateway.example.com などの静的ホスト名を指定するように求められます。y を入力して設定を適用します。</p> <div data-bbox="829 751 1507 1205"><p> Note</p><p>ゲートウェイに静的ホスト名を設定する場合は、指定されたホスト名がゲートウェイが結合されているドメインにあることを確認します。また、ゲートウェイの IP アドレスを静的ホスト名にポイントする A レコードを DNS システム内に作成する必要があります。</p></div>

このタスクを実行するには	操作
ゲートウェイのすべてのネットワーク設定を DHCP にリセットする	<p>対応する番号を入力して [Reset all to DHCP] を選択します。</p> <p>すべてのネットワークインターフェイスが、DHCP を使用するように設定されます。</p> <div data-bbox="829 541 1511 1003" style="border: 1px solid #f08080; border-radius: 10px; padding: 10px;"><p>⚠ Important</p><p>ゲートウェイがすでにアクティブになっている場合、設定を有効にするには、Storage Gateway コンソールでゲートウェイをシャットダウンして再起動する必要があります。詳細については、「ゲートウェイ VM のシャットダウン」を参照してください。</p></div>
ゲートウェイのデフォルトルートアダプタを設定する	<p>対応する番号を入力して [Set Default Adapter] を選択します。</p> <p>ゲートウェイで使用できるアダプタが表示され、「eth0」など、いずれかのアダプタを選択するよう求めるプロンプトが表示されます。</p>
ゲートウェイの DNS 設定を表示する	<p>対応する番号を入力して [View DNS Configuration] を選択します。</p> <p>プライマリとセカンダリの DNS ネームサーバーの IP アドレスが表示されます。</p>

このタスクを実行するには	操作
ルーティングテーブルを表示する	<p>対応する番号を入力して [View Routes] を選択します。</p> <p>ゲートウェイのデフォルトルートが表示されます。</p>

ゲートウェイのインターネット接続のテスト

ゲートウェイのローカルコンソールを使用してインターネット接続をテストできます。このテストは、ゲートウェイのネットワーク問題をトラブルシューティングするときに役立ちます。

インターネットに対するゲートウェイの接続をテストするには

- ゲートウェイのローカルコンソールにログインします。
 - VMware ESXi – 詳細については、「[VMware ESXi でゲートウェイのローカルコンソールにアクセスする](#)」を参照してください。
 - Microsoft Hyper-V – 詳細については、「[Microsoft Hyper-V でゲートウェイのローカルコンソールにアクセスする](#)」を参照してください。
 - KVM – 詳細については、「[Linux KVM でゲートウェイのローカルコンソールにアクセスする](#)」を参照してください。
- [AWS Storage Gateway - Configuration] メインメニューから、対応する番号を入力して [Test Network Connectivity] を選択します。

ゲートウェイがすでにアクティブ化されている場合は、接続テストがすぐに開始します。まだアクティブ化されていないゲートウェイの場合は、次の手順で説明 AWS リージョン するように、エンドポイントタイプと を指定する必要があります。

- ゲートウェイがまだアクティブ化されていない場合は、対応する番号を入力して、ゲートウェイのエンドポイントタイプを選択します。
- パブリックエンドポイントタイプを選択した場合は、対応する数字を入力して、テスト AWS リージョン する を選択します。サポートされているサービスエンドポイント AWS リージョン と Storage Gateway で使用できる AWS サービスエンドポイントのリストについては、「」の[AWS Storage Gateway 「エンドポイントとクォータ」](#)を参照してくださいAWS 全般のリファレンス。

テストが進むに従い、各エンドポイントに [PASSED] または [FAILED] と表示されます。それぞれ、次の接続状態を表しています。

メッセージ	説明
[PASSED]	Storage Gateway がネットワークに接続されています。
[FAILED]	Storage Gateway はネットワークに接続されていません。



オンプレミスゲートウェイのローカルコンソールでストレージゲートウェイコマンドを実行する

Storage Gateway の VM ローカルコンソールは、ゲートウェイの設定と問題の診断のための安全な環境を提供します。ローカルコンソールコマンドを使用すると、ルーティングテーブルの保存、への接続などのメンテナンスタスクを実行できます サポート。

設定または診断コマンドを実行するには

- ゲートウェイのローカルコンソールにログインします。
 - VMware ESXi ローカルコンソールへのログインの詳細については、「[VMware ESXi でゲートウェイのローカルコンソールにアクセスする](#)」を参照してください。
 - Microsoft Hyper-V ローカルコンソールへのログインの詳細については、「[Microsoft Hyper-V でゲートウェイのローカルコンソールにアクセスする](#)」を参照してください。
 - KVM ローカルコンソールへのログインの詳細については、「[Linux KVM でゲートウェイのローカルコンソールにアクセスする](#)」を参照してください。
- [AWS Appliance Activation - Configuration] メインメニューから、対応する番号を入力して [Gateway Console] を選択します。
- ゲートウェイコンソールのコマンドプロンプトから、「h」と入力します。

[AVAILABLE COMMANDS] メニューがコンソールに表示されます。このメニューには、利用できるコマンドが表示されています。

コマンド	関数
dig	DNS のトラブルシューティング用に、dig からの出力を収集します。
exit	コンソール設定メニューに戻ります。
h	使用可能なコマンドリストを表示します。
ifconfig	ネットワークインターフェイスを表示または設定します。 <div data-bbox="834 667 1507 1121"><p> Note</p><p>Storage Gateway コンソールまたは専用のローカルコンソールメニューオプションを使用して、ネットワークまたは IP 設定を構成することをお勧めします。手順については、「ゲートウェイネットワークの設定」を参照してください。</p></div>
ip	ルーティング、デバイス、トンネルを表示または操作します。 <div data-bbox="834 1289 1507 1743"><p> Note</p><p>Storage Gateway コンソールまたは専用のローカルコンソールメニューオプションを使用して、ネットワークまたは IP 設定を構成することをお勧めします。手順については、「ゲートウェイネットワークの設定」を参照してください。</p></div>

コマンド	関数
iptables	IPv4 パケットフィルタリングおよび NAT の管理ツール。
ip6tables	IPv6 パケットフィルタリングと NAT 用の管理ツール。
ncport	ネットワーク上の特定の TCP ポートへの接続をテストします。
nping	ネットワークのトラブルシューティング用に、nping からの出力を収集します。
open-support-channel	AWS サポートに接続します。
passwd	認証トークンを更新します。
save-iptables	IP テーブルを永続化します。
save-routing-table	新しく追加されたルーティングテーブルエントリを保存します。
sslcheck	証明書発行者の出力を返します。

 **Note**

Storage Gateway は証明書発行者の検証を使用し、SSL 検査をサポートしていません。このコマンドが aws-appliance@amazon.com 以外の発行者を返す場合、アプリケーションが SSL 検査を実行する可能性があります。この場合、Storage Gateway アプライアンスの SSL 検査をバイパスすることをお勧めします。

コマンド	関数
tcptraceroute	送信先への TCP トラフィックに関する traceroute 出力を収集します。

- ゲートウェイコンソールのコマンドプロンプトから、使用したい機能に対応するコマンドを入力し、指示に従います。

コマンドの機能を調べるには、コマンドプロンプトで「`man + #####`」を入力してください。

ゲートウェイシステムリソースのステータスの表示

ゲートウェイの開始時に、その仮想 CPU コア、ルートボリュームサイズ、RAM がチェックされます。その後、ゲートウェイが適切に機能するためにこれらのシステムリソースが十分であるかどうかを確認されます。このチェックの結果は、ゲートウェイのローカルコンソールで表示できます。

システムリソースチェックのステータスを表示するには

- ゲートウェイのローカルコンソールにログインします。
 - VMware ESXi コンソールへのログインの詳細については、「[VMware ESXi でゲートウェイのローカルコンソールにアクセスする](#)」を参照してください。
 - Microsoft Hyper-V ローカルコンソールへのログインの詳細については、「[Microsoft Hyper-V でゲートウェイのローカルコンソールにアクセスする](#)」を参照してください。
 - KVM ローカルコンソールへのログインの詳細については、「[Linux KVM でゲートウェイのローカルコンソールにアクセスする](#)」を参照してください。
- [AWS Appliance Activation - Configuration] メインメニューで、対応する番号を入力して [View System Resource Check] を選択します。

各リソースに [OK]、[WARNING]、[FAIL] と表示されます。それぞれ、リソースの次の状態を表しています。

メッセージ	説明
[OK]	リソースはシステムリソースチェックに合格しました。

メッセージ	説明
[WARNING]	リソースは推奨される要件を満たしていませんが、ゲートウェイは引き続き機能します。Storage Gateway は、リソースチェックの結果について説明するメッセージを表示します。
[FAIL]	リソースは最小要件を満たしていません。ゲートウェイは適切に機能していない可能性があります。Storage Gateway は、リソースチェックの結果について説明するメッセージを表示します。

また、コンソールには、エラーと警告の数がリソースチェックメニューオプションの横に表示されます。

Amazon EC2 ローカルコンソールでのタスクの実行

一部の Storage Gateway メンテナンスタスクでは、Amazon EC2 インスタンスにデプロイしたゲートウェイのゲートウェイローカルコンソールにログインする必要があります。Secure Shell (SSH) クライアントを使用して、Amazon EC2 インスタンス上のゲートウェイローカルコンソールに接続できます。このセクションのトピックでは、ゲートウェイローカルコンソールにログインして、メンテナンスタスクを実行する方法について説明します。

トピック

- [Amazon EC2 ゲートウェイのローカルコンソールへのログイン](#) - Secure Shell (SSH) クライアントを使用して Amazon EC2 インスタンスをゲートウェイローカルコンソールに接続してログインする方法について説明します。
- [EC2 にデプロイされたゲートウェイの HTTP プロキシ経由のルーティング](#) - ソケットセキュアバージョン 5 (SOCKS5) プロキシサーバーを介してすべての AWS エンポイントトラフィックを Amazon EC2 ゲートウェイインスタンスにルーティングするように Storage Gateway を設定する方法について説明します。

- [ゲートウェイのネットワーク接続をテストする](#) - ゲートウェイローカルコンソールを使用して、ゲートウェイとさまざまなネットワークリソース間のネットワーク接続をテストする方法について説明します。
- [ゲートウェイシステムリソースのステータスの表示](#) - ゲートウェイローカルコンソールを使用して、ゲートウェイアプライアンスで使用できる仮想 CPU コア、ルートボリュームサイズ、および RAM を確認する方法について説明します。
- [ローカルコンソールでの Storage Gateway コマンドの実行](#) - ルーティングテーブルの保存、への接続などの追加のタスクを実行できるようにするローカルコンソールコマンドを実行する方法について説明します サポート。

Amazon EC2 ゲートウェイのローカルコンソールへのログイン

Secure Shell (SSH) クライアントを使用して、Amazon EC2 インスタンスに接続できます。詳細については、Amazon EC2 Linux インスタンス用 ユーザーガイドの「[Linux インスタンスへの接続](#)」を参照してください。この方法で接続するには、インスタンスを起動したときに指定した SSH キーペアが必要です。Amazon EC2 キーペアについては、Amazon EC2 Linux インスタンス用 ユーザーガイドの「[Amazon EC2 のキーペアと Linux インスタンス](#)」を参照してください。

ゲートウェイのローカルコンソールにログインするには

1. ローカルコンソールにログインします。Windows コンピュータから EC2 インスタンスに接続する場合は、admin としてログインします。
2. ログインすると、[AWS Storage Gateway - Configuration] メインメニューが表示されます。このメニューから、さまざまなタスクを実行できます。

実行するタスク	参照先のトピック
ゲートウェイ用に SOCKS プロキシを設定する	EC2 にデプロイされたゲートウェイの HTTP プロキシ経由のルーティング
ネットワークの接続をテストする	ゲートウェイのネットワーク接続をテストする
Storage Gateway コンソールコマンドを実行する	ローカルコンソールでの Storage Gateway コマンドの実行

実行するタスク	参照先のトピック
システムリソースチェックを表示する	ゲートウェイシステムリソースのステータスの表示.

ゲートウェイをシャットダウンするには、「0」と入力します。

設定セッションを終了するには、「X」と入力します。

EC2 にデプロイされたゲートウェイの HTTP プロキシ経由のルーティング

Storage Gateway では、Amazon EC2 にデプロイされたゲートウェイと AWS との間の Socket Secure バージョン (SOCKS5) プロキシの設定をサポートします。

ゲートウェイがプロキシサーバーを使用してインターネットと通信する必要がある場合は、HTTP プロキシをゲートウェイ用に設定する必要があります。そのためには、プロキシを実行しているホストの IP アドレスとポート番号を指定します。これを行うと、Storage Gateway はプロキシサーバーを介してすべての AWS エンドポイントトラフィックをルーティングします。HTTP プロキシを使用している場合でも、ゲートウェイとエンドポイント間の通信は暗号化されます。

ローカルプロキシサーバー経由でゲートウェイのインターネットトラフィックをルーティングするには

1. ゲートウェイのローカルコンソールにログインします。手順については、「[Amazon EC2 ゲートウェイのローカルコンソールへのログイン](#)」を参照してください。
2. [AWS Appliance Activation - Configuration] メインメニューから、対応する番号を入力して [Configure HTTP Proxy] を選択します。
3. [AWS Appliance Activation HTTP Proxy Configuration] メニューから、実行するタスクに対応する番号を入力します。
 - Configure HTTP proxy - 設定を完了するには、ホスト名とポートを指定する必要があります。
 - View current HTTP proxy configuration - HTTP プロキシが設定されていない場合、メッセージ「HTTP Proxy not configured」が表示されます。HTTP が設定されている場合は、プロキシのホスト名とポートが表示されます。
 - Remove an HTTP proxy configuration - メッセージ「HTTP Proxy Configuration Removed」が表示されます。

ゲートウェイのネットワーク接続をテストする

ゲートウェイのローカルコンソールを使用して、ネットワーク接続をテストできます。このテストは、ゲートウェイのネットワーク問題をトラブルシューティングするときに役立ちます。

ゲートウェイの接続をテストするには

1. ゲートウェイのローカルコンソールにログインします。手順については、「[Amazon EC2 ゲートウェイのローカルコンソールへのログイン](#)」を参照してください。
2. [AWS Appliance Activation - Configuration] メインメニューから、対応する番号を入力して [Test Network Connectivity] を選択します。

ゲートウェイがすでにアクティブ化されている場合は、接続テストがすぐに開始します。まだアクティブ化されていないゲートウェイの場合は、次の手順で説明 AWS リージョン するように、エンドポイントタイプと を指定する必要があります。

3. ゲートウェイがまだアクティブ化されていない場合は、対応する番号を入力して、ゲートウェイのエンドポイントタイプを選択します。
4. パブリックエンドポイントタイプを選択した場合は、対応する数字を入力して、テスト AWS リージョン する を選択します。サポートされているサービスエンドポイント AWS リージョン と Storage Gateway で使用できる AWS サービスエンドポイントのリストについては、「」の[AWS Storage Gateway 「エンドポイントとクォータ](#)」を参照してくださいAWS 全般のリファレンス。

テストが進むに従い、各エンドポイントに [PASSED] または [FAILED] と表示されます。それぞれ、次の接続状態を表しています。

メッセージ	説明
[PASSED]	Storage Gateway がネットワークに接続されています。
[FAILED]	Storage Gateway はネットワークに接続されていません。

ゲートウェイシステムリソースのステータスの表示

ゲートウェイの開始時に、その仮想 CPU コア、ルートボリュームサイズ、RAM がチェックされます。その後、ゲートウェイが適切に機能するためにこれらのシステムリソースが十分であるかどうかを確認されます。このチェックの結果は、ゲートウェイのローカルコンソールで表示できます。

システムリソースチェックのステータスを表示するには

1. ゲートウェイのローカルコンソールにログインします。手順については、「[Amazon EC2 ゲートウェイのローカルコンソールへのログイン](#)」を参照してください。
2. [AWS Appliance Activation - Configuration] メインメニューで、対応する番号を入力して「View System Resource Check」を選択します。

各リソースに [OK]、[WARNING]、[FAIL] と表示されます。それぞれ、リソースの次の状態を表しています。

メッセージ	説明
[OK]	リソースはシステムリソースチェックに合格しました。
[WARNING]	リソースは推奨される要件を満たしていませんが、ゲートウェイは引き続き機能します。Storage Gateway は、リソースチェックの結果について説明するメッセージを表示します。
[FAIL]	リソースは最小要件を満たしていません。ゲートウェイは適切に機能していない可能性があります。Storage Gateway は、リソースチェックの結果について説明するメッセージを表示します。

また、コンソールには、エラーと警告の数がリソースチェックメニューオプションの横に表示されます。

ローカルコンソールでの Storage Gateway コマンドの実行

AWS Storage Gateway コンソールは、ゲートウェイの問題を設定および診断するための安全な環境を提供します。コンソールコマンドを使用すると、ルーティングテーブルの保存やへの接続などのメンテナンスタスクを実行できます サポート。

設定または診断コマンドを実行するには

1. ゲートウェイのローカルコンソールにログインします。手順については、「[Amazon EC2 ゲートウェイのローカルコンソールへのログイン](#)」を参照してください。
2. [AWS Appliance Activation - Configuration] メインメニューから、対応する番号を入力して [Gateway Console] を選択します。
3. ゲートウェイコンソールのコマンドプロンプトから、「h」と入力します。

[AVAILABLE COMMANDS] メニューがコンソールに表示されます。このメニューには、利用できるコマンドが表示されています。

コマンド	関数
dig	DNS のトラブルシューティング用に、dig からの出力を収集します。
exit	コンソール設定メニューに戻ります。
h	使用可能なコマンドリストを表示します。
ifconfig	ネットワークインターフェイスを表示または設定します。

 **Note**

Storage Gateway コンソールまたは専用のローカルコンソールメニューオプションを使用して、ネットワークまたは IP 設定を構成することをお勧めします。

コマンド	関数
ip	ルーティング、デバイス、トンネルを表示または操作します。 <div data-bbox="834 352 1507 709" style="border: 1px solid #add8e6; border-radius: 10px; padding: 10px;"><p> Note</p><p>Storage Gateway コンソールまたは専用のローカルコンソールメニューオプションを使用して、ネットワークまたは IP 設定を構成することをお勧めします。</p></div>
iptables	IPv4 パケットフィルタリングおよび NAT の管理ツール。
ip6tables	IPv6 パケットフィルタリングと NAT 用の管理ツール。
ncport	ネットワーク上の特定の TCP ポートへの接続をテストします。
nping	ネットワークのトラブルシューティング用に、nping からの出力を収集します。
open-support-channel	AWS サポートに接続します。
save-iptables	IP テーブルを永続化します。
save-routing-table	新しく追加されたルーティングテーブルエントリを保存します。
sslcheck	ネットワークのトラブルシューティングのため、SSL の有効性を確認します。
tcptraceroute	送信先への TCP トラフィックに関する traceroute 出力を収集します。

4. ゲートウェイコンソールのコマンドプロンプトから、使用したい機能に対応するコマンドを入力し、指示に従います。

コマンドについて知るには、コマンド名の後に `-h` オプションを入力します (例: `sslcheck -h`)。

テープゲートウェイのパフォーマンスと最適化

このセクションでは、Storage Gateway のパフォーマンスについて説明します。

トピック

- [テープゲートウェイのパフォーマンスガイダンス](#)
- [ゲートウェイのパフォーマンスの最適化](#)

テープゲートウェイのパフォーマンスガイダンス

このセクションでは、テープゲートウェイ VM 用にハードウェアをプロビジョニングするためのガイダンスを説明します。表に示されている Amazon EC2 インスタンスのサイズとタイプは例であり、参考のために提供されています。

設定	書き込みスループット (Gbps)	キャッシュからの読み取りスループット (Gbps)	Amazon Web Services Cloud からの読み取りスループット (Gbps)
ホストプラットフォーム: Amazon EC2 インスタンス – c5.4xlarge CPU: 16 vCPU RAM: 32 GB ルートディスク: 80 GB、io1 SSD、4,000 IOPS キャッシュディスク: ストライ プ RAID (2 x 500 GB、io1 EBS SSD、25000 IOPS) アップロードバッファディスク: 450 GB、io1 SSD、2000 IOPS クラウドへのネットワーク帯域 幅: 10 Gbps	2.3	4.0	2.2

設定	書き込みスループット (Gbps)	キャッシュからの読み取りスループット (Gbps)	Amazon Web Services Cloud からの読み取りスループット (Gbps)
<p>ホストプラットフォーム: Storage Gateway ハードウェア アプリケーション</p> <p>キャッシュディスク: 2.5 TB</p> <p>アップロードバッファディスク: 2 TB</p> <p>クラウドへのネットワーク帯域 幅: 10 Gbps</p>	2.3	8.8	3.8
<p>ホストプラットフォーム: Amazon EC2 インスタンス – c5d.9xlarge</p> <p>CPU: 36 vCPU RAM: 72 GB</p> <p>ルートディスク: 80 GB、io1 SSD、4,000 IOPS</p> <p>キャッシュディスク: 900 GB NVMe ディスク</p> <p>アップロードバッファディスク: 900 GB NVMe ディスク</p> <p>クラウドへのネットワーク帯域 幅: 10 Gbps</p>	5.2	11.6	5.2

設定	書き込みスループット (Gbps)	キャッシュからの読み取りスループット (Gbps)	Amazon Web Services Cloud からの読み取りスループット (Gbps)
ホストプラットフォーム: Amazon EC2 インスタンス – c5d.metal CPU: 96 vCPU RAM: 192 GB ルートディスク: 80 GB、io1 SSD、4,000 IOPS キャッシュディスク: ストライプ RAID (2 x 900 GB NVMe ディスク) アップロードバッファディスク: 900 GB NVMe ディスク クラウドへのネットワーク帯域 幅: 10 Gbps	5.2	11.6	7.2

Note

このパフォーマンスは、1 MB のブロックサイズと 10 台のテープドライブを同時に使用することで実現しました。

上の表の EC2 構成は、同様のリソースを持つ物理サーバーで達成できるパフォーマンスを表すことを目的としています。例えば、ストライプ RAID を使用する EC2 構成は、EC2 上のゲートウェイでは一般的にサポートされていない特殊なメカニズムで行いました。同様のパフォーマンスを実現するには、代わりに、ゲートウェイを実行しているオンプレミスサーバーに接続されたハードウェア RAID コントローラを使用する必要があります。

パフォーマンスは、ホストプラットフォーム設定とネットワーク帯域幅によって異なる場合があります。

テープゲートウェイの書き込みおよび読み取りスループットのパフォーマンスを向上させるには、「[iSCSI 設定を最適化する](#)」、「[テープドライブでの大きなブロックサイズの使用](#)」、および「[バックアップソフトウェアで仮想テープドライブのパフォーマンスを最適化する](#)」を参照してください。

ゲートウェイのパフォーマンスの最適化

ゲートウェイサーバーの推奨構成

ゲートウェイのパフォーマンスを最大限に引き出せるように、Storage Gateway では、ゲートウェイのホストサーバーに対して以下のゲートウェイ構成を推奨しています。

- 64 個以上の専用の物理 CPU コア
- テープゲートウェイの場合、ハードウェアの RAM に次の容量の専用領域を確保する必要があります。
 - キャッシュ容量が 16 TiB までのゲートウェイの場合、16 GiB 以上の RAM の予約領域
 - キャッシュ容量が 16 TiB ~ 32 TiB のゲートウェイの場合、32 GiB 以上の RAM の予約領域
 - キャッシュ容量が 32 TiB ~ 64 TiB のゲートウェイの場合、48 GiB 以上の RAM の予約領域

Note

ゲートウェイのパフォーマンスを最適化するには、32 GiB 以上の RAM をプロビジョニングする必要があります。

- ディスク 1。ゲートウェイキャッシュとして次のように使用します。
 - NVMe SSD で構成されるストライプ RAID (独立した複数のディスクから成る冗長アレイ)。
- ディスク 2。ゲートウェイアップロードバッファとして次のように使用します。
 - NVMe SSD で構成されるストライプ RAID。
- ディスク 3。ゲートウェイアップロードバッファとして次のように使用します。
 - NVMe SSD で構成されるストライプ RAID。
- VM ネットワーク 1 に設定されたネットワークアダプタ 1:
 - VM ネットワーク 1 を使用し、取り込みに使用する VMXnet3 (10 Gbps) を追加する。
- VM ネットワーク 2 に設定されたネットワークアダプタ 2:
 - VM ネットワーク 2 を使用し、AWSへの接続に使用する VMXnet3 (10 Gbps) を追加する。

ゲートウェイへのリソースの追加

次のボトルネックにより、テープゲートウェイのパフォーマンスが理論上の最大持続スループット (AWS クラウドへの帯域幅) を下回る可能性があります。

- CPU コアの数
- キャッシュ/アップロードバッファのディスクスループット
- RAM の合計容量
- へのネットワーク帯域幅 AWS
- イニシエータからゲートウェイまでのネットワーク帯域幅

このセクションでは、ゲートウェイのパフォーマンスを最適化するための対策について説明します。以下のガイダンスは、ゲートウェイまたはアプリケーションサーバーへのリソースの追加を前提としています。

以下の 1 つ以上の方法でゲートウェイにリソースを追加することで、ゲートウェイのパフォーマンスを最適化できます。

より高性能なディスクの使用

キャッシュとアップロードバッファのディスクスループットによって、ゲートウェイのアップロードとダウンロードのパフォーマンスが制限される可能性があります。ゲートウェイのパフォーマンスが予想を大幅に下回っている場合は、キャッシュとアップロードバッファのディスクスループットを次の方法で改善することを検討してください。

- RAID 10 などのストライプ RAID を使用してディスクスループットを向上させる。理想的には、ハードウェア RAID コントローラを使用します。

Note

RAID (独立した複数のディスクから成る冗長アレイ)、具体的には RAID 10 などのディスクストライプ RAID 構成は、データをブロックに分割し、そのデータブロックを複数のストレージデバイスに分散させるプロセスです。使用する RAID レベルによって、実現できる速度と耐障害性が変わります。IO ワークロードを複数のディスクに分散することで、RAID デバイスの全体的なスループットは、1 台 1 台のメンバーディスクのスループットをはるかに上回ります。

- 高性能ディスクを直接接続して使用する。

ゲートウェイのパフォーマンスを最適化するために、Solid State Drive (SSD) や NVMe コントローラーなどの高性能のディスクを追加できます。また、Microsoft Hyper-V NTFS ではなく、ストレージエリアネットワーク (SAN) から直接 VM に仮想ディスクをアタッチできます。通常、ディスクパフォーマンスが向上すると、スループットおよび 1 秒あたりの入力/出力操作数 (IOPS) が改善します。

スループットを測定するには、ReadBytes および WriteBytes メトリクスを Samples Amazon CloudWatch 統計と共に使用します。たとえば、5 分間のサンプル期間の ReadBytes メトリクスの Samples 統計を 300 秒で割ると、IOPS がわかります。一般的なルールとして、ゲートウェイのこれらのメトリクスを確認する場合は、ディスク関連のボトルネックを示す低いスループットおよび低い IOPS トレンドを探します。ゲートウェイメトリクスの詳細については、「[テープゲートウェイと の間のパフォーマンスの測定 AWS](#)」を参照してください。

Note

CloudWatch メトリクスは、すべてのゲートウェイに使用できるわけではありません。ゲートウェイメトリクスについては、「[Storage Gateway のモニタリング](#)」を参照してください。

アップロードバッファディスクをさらに追加する

書き込みスループットを高めるには、少なくとも 2 つのアップロードバッファディスクを追加します。データがゲートウェイに書き込まれると、アップロードバッファディスクにローカルに書き込まれて保存されます。その後、保存されたローカルデータはディスクから非同期的に読み取られ、処理と AWS へのアップロードが行われます。アップロードバッファディスクをさらに追加すると、個別のディスクに対して実行される同時 I/O 操作の量が減る可能性があります。これにより、ゲートウェイへの書き込みスループットが増える可能性があります。

別の物理ディスクを使用したゲートウェイ仮想ディスクのバックアップ

ゲートウェイのディスクをプロビジョニングする場合は、同じ物理ストレージディスクを基盤として使用しているアップロードバッファおよびキャッシュストレージ用にローカルディスクをプロビジョニングしないことを強くお勧めします。たとえば、VMware ESXi の場合、基盤となる物理ストレージリソースはデータストアとして表されます。ゲートウェイ VM をデプロイする場合は、VM ファイルを保存するデータストアを選択します。仮想ディスクをプロビジョニングする場合は (アップロードバッファとして使用する場合など)、仮想ディスクを VM と同じデータストアか、別のデータストアに保存できます。

複数のデータストアがある場合は、作成するローカルストレージのタイプごとに1つのデータストアを選択することを強く推奨します。基になる物理ディスクが1つのみのデータストアでは、パフォーマンスが低下することがあります。たとえば、そのようなディスクを使用して、ゲートウェイ設定のキャッシュストレージとアップロードバッファの両方がサポートされる場合です。同様に、RAID 1 や RAID 6 のような比較的パフォーマンスの低い RAID 構成でサポートされるデータストアでは、パフォーマンスが低下することがあります。

ゲートウェイホストへの CPU リソースの追加

ゲートウェイホストサーバーの最小要件は、4つの仮想プロセッサです。ゲートウェイのパフォーマンスを最適化するには、ゲートウェイ VM に割り当てられている各仮想プロセッサが、それぞれ専用の CPU コアでサポートされていることを確認します。さらに、ホストサーバーの CPU をオーバーサブスクライブしていないことを確認します。

ゲートウェイホストサーバーに CPU を追加すると、ゲートウェイの処理能力が向上します。これにより、ゲートウェイは、アプリケーションからローカルストレージへのデータの保存と Amazon S3 へのこのデータのアップロードの両方を並行して処理できます。また、CPU を追加すると、ホストが他の VM と共有される場合に、ゲートウェイで十分な CPU リソースを利用できます。十分な CPU リソースを提供することによって、スループットを向上させる一般的な効果があります。

ゲートウェイと AWS クラウドの間の帯域幅を広げる

帯域幅をとの間で増やす AWS と、ゲートウェイへのデータ進入と AWS クラウドへの出力の最大レートが増加します。低速のディスクや、ゲートウェイとイニシエータ間の接続帯域幅不足といった他の要因ではなく、ネットワーク速度がゲートウェイ構成における制限要因となっている場合は、これでゲートウェイのパフォーマンスを向上させることができます。

との間のネットワーク帯域幅は、持続的なワークロード中のテープゲートウェイの理論上の最大平均パフォーマンス AWS を定義します。

- テープゲートウェイへのデータの書き込み速度の長時間平均が、AWSへのアップロード帯域幅を超えることはありません。
- テープゲートウェイからデータを長い間隔で読み取ることができる平均レートは、ダウンロード帯域幅を超えません AWS。

Note

キャッシュ/アップロードバッファのディスクスループット、CPU コア数、RAM の合計容量、イニシエータとゲートウェイ間の帯域幅など、ここに記載されているその他の制限

要因により、ゲートウェイのパフォーマンスの実測値がネットワーク帯域幅を下回る可能性があります。また、ゲートウェイの通常運用に際しては、データ保護のために多くの対策が実施されるため、ネットワーク帯域幅よりもパフォーマンスの実測値が低くなる場合があります。

iSCSI 設定を最適化する

iSCSI イニシエータの iSCSI 設定を最適化して、I/O パフォーマンスを向上させることができます。MaxReceiveDataSegmentLength と FirstBurstLength には 256 KiB、MaxBurstLength には 1 MiB を選択することをお勧めします。iSCSI 設定の詳細については、「[iSCSI 設定のカスタマイズ](#)」を参照してください。

Note

これらの推奨設定により、全体的なパフォーマンスが向上します。ただし、パフォーマンスを最適化するために必要な特定の iSCSI 設定は、使用するバックアップソフトウェアによって異なります。詳細については、バックアップソフトウェアのドキュメントを参照してください。

テープドライブでの大きなブロックサイズの使用

テープゲートウェイの場合、テープドライブのデフォルトブロックサイズは 64 KB です。ただし、I/O パフォーマンスを向上させるためにブロックサイズを最大 1 MB まで増やすことができます。

選択するブロックサイズは、バックアップソフトウェアがサポートしている最大ブロックサイズによって異なります。バックアップソフトウェアのテープドライブのブロックサイズは、できる限り大きいサイズに設定することをお勧めします。ただし、このブロックサイズは、ゲートウェイがサポートする最大サイズの 1 MB を超えないようにしてください。

テープゲートウェイは、バックアップソフトウェアで設定されているサイズと自動的に一致するように、仮想テープドライブのブロックサイズをネゴシエートします。バックアップソフトウェアのブロックサイズを増やす場合は、設定でホストイニシエータが新しいブロックサイズをサポートしていることを確認することをお勧めします。詳細については、バックアップソフトウェアのドキュメントを参照してください。特定のゲートウェイパフォーマンスのガイドについては、「[テープゲートウェイのパフォーマンスと最適化](#)」を参照してください。

バックアップソフトウェアで仮想テープドライブのパフォーマンスを最適化する

バックアップソフトウェアは、テープゲートウェイの最大 10 個の仮想テープドライブに同時にデータをバックアップできます。テープゲートウェイの 4 個以上の仮想テープドライブを同時に使用するように、バックアップソフトウェアでバックアップジョブを設定することをお勧めします。バックアップソフトウェアが同時に複数の仮想テープにデータをバックアップしていると、書き込みスループットが向上します。

原則として、同時に処理 (読み取りまたは書き込み) する仮想テープを増やすことで、最大スループットを高めることができます。テープドライブの数を増やせば、ゲートウェイが同時に処理できるリクエストの件数が増え、パフォーマンスの向上を見込めます。

アプリケーション環境へのリソースの追加

アプリケーションサーバーとゲートウェイの間の帯域幅の増大

iSCSI イニシエータとゲートウェイ間の接続のせいで、アップロードとダウンロードのパフォーマンスが制限されることがあります。ゲートウェイのパフォーマンスが予想よりも著しく低く、CPU コア数とディスクスループットを既に改善している場合は、次の点を検討してください。

- ネットワークケーブルをアップグレードして、イニシエータとゲートウェイ間の帯域幅を広げる。
- できるだけ多くのテープドライブを同時に使用する。iSCSI は、ターゲットが同じ複数のリクエストをキューに入れることはできません。つまり、使用するテープドライブが多いほど、ゲートウェイが同時に処理できるリクエストも増えます。これにより、ゲートウェイとイニシエータの間の帯域幅を有効活用できるようになり、ゲートウェイの見かけ上のスループットが向上します。

ゲートウェイのパフォーマンスを最適化するには、アプリケーションとゲートウェイ間のネットワーク帯域幅が、アプリケーションのニーズを満たすようにしてください。ゲートウェイの ReadBytes メトリクスと WriteBytes メトリクスを使用して、データの合計スループットを測定できます。これらのメトリクスの詳細については、「[テープゲートウェイと の間のパフォーマンスの測定 AWS](#)」を参照してください。

アプリケーションでは、必要なスループットと測定されたスループットを比較します。測定されたスループットが必要なスループットを下回る場合、アプリケーションとゲートウェイの間の帯域幅を増やすと、ネットワークがボトルネックである場合にはパフォーマンスを向上させること

ができます。同様に、VM とローカルディスクの間の帯域幅を増やすことができます (直接接続されていない場合)。

アプリケーション環境への CPU リソースの追加

アプリケーションが追加の CPU リソースを使用できる場合、CPU の追加はアプリケーションの I/O 負荷の調整に役立つことがあります。

セキュリティイン AWS Storage Gateway

のクラウドセキュリティが最優先事項 AWS です。AWS カスタマーは、最もセキュリティの影響を受けやすい組織の要件を満たすように構築されたデータセンターとネットワークアーキテクチャを活用できます。

セキュリティは、AWS とユーザーの間で共有される責任です。[責任共有モデル](#)では、これをクラウドのセキュリティおよびクラウド内のセキュリティと説明しています。

- クラウドのセキュリティ – AWS は、Amazon Web Services Cloud で AWS サービスを実行するインフラストラクチャを保護する責任を担います。AWS また、では、安全に使用できるサービスも提供しています。サードパーティーの監査者は、[AWS コンプライアンスプログラム](#)コンプライアンスプログラムの一環として、当社のセキュリティの有効性を定期的にテストおよび検証。AWS Storage Gateway 「[コンプライアンスプログラム](#)[AWS による対象範囲内のサービスコンプライアンスプログラム](#)」を参照してください。
- クラウド内のセキュリティ – お客様の責任は、使用する AWS サービスによって決まります。また、ユーザーは、データの機密性、会社の要件、適用される法律や規制など、その他の要因についても責任を負います。

このドキュメントは、Storage Gateway を使用する際の責任共有モデルの適用方法を理解するのに役立ちます。次のトピックでは、セキュリティおよびコンプライアンスの目的を満たすように Storage Gateway を設定する方法について説明します。また、Storage Gateway リソースのモニタリングや保護に役立つ他の AWS サービスの使用方法についても説明します。

トピック

- [AWS Storage Gatewayでのデータ保護](#)
- [AWS Storage Gatewayの Identity and Access Management](#)
- [AWS Storage Gatewayのコンプライアンス検証](#)
- [In AWS Storage Gateway の耐障害性](#)
- [インフラストラクチャセキュリティイン AWS Storage Gateway](#)
- [AWS セキュリティのベストプラクティス](#)
- [でのログ記録とモニタリング AWS Storage Gateway](#)

AWS Storage Gatewayでのデータ保護

責任 AWS [共有モデル](#)、AWS Storage Gateway でのデータ保護に適用されます。このモデルで説明されているように、AWS はすべての を実行するグローバルインフラストラクチャを保護する責任があります AWS クラウド。ユーザーは、このインフラストラクチャでホストされるコンテンツに対する管理を維持する責任があります。また、使用する「AWS のサービス」のセキュリティ設定と管理タスクもユーザーの責任となります。データプライバシーの詳細については、「[Data Privacy FAQChina](#)」を参照してください。欧州におけるデータ保護に関する情報については、[General Data Protection Regulation \(GDPR\) Center](#) を参照してください。

データ保護の目的で、認証情報を保護し AWS アカウント、AWS IAM アイデンティティセンターまたは AWS Identity and Access Management (IAM) を使用して個々のユーザーを設定することをお勧めします。この方法により、それぞれのジョブを遂行するために必要な権限のみが各ユーザーに付与されます。また、次の方法でデータを保護することもお勧めします:

- 各アカウントで多要素認証 (MFA) を使用します。
- SSL/TLS を使用して AWS リソースと通信します。TLS 1.2 は必須ですが、TLS 1.3 を推奨します。
- で API とユーザーアクティビティのログ記録を設定します AWS CloudTrail。CloudTrail 証跡を使用して AWS アクティビティをキャプチャする方法については、「AWS CloudTrail ユーザーガイド」の[CloudTrail 証跡の使用](#)」を参照してください。
- AWS 暗号化ソリューションと、内のすべてのデフォルトのセキュリティコントロールを使用します AWS のサービス。
- Amazon Macie などの高度な管理されたセキュリティサービスを使用します。これらは、Amazon S3 に保存されている機密データの検出と保護を支援します。
- コマンドラインインターフェイスまたは API AWS を介して にアクセスするときに FIPS 140-3 検証済み暗号化モジュールが必要な場合は、FIPS エンドポイントを使用します。利用可能な FIPS エンドポイントの詳細については、「[連邦情報処理規格 \(FIPS\) 140-3](#)」を参照してください。

お客様の E メールアドレスなどの極秘または機密情報を、タグ、または [名前] フィールドなどの自由形式のテキストフィールドに含めないことを強くお勧めします。これは、コンソール、API、または SDK を使用して Storage Gateway AWS CLI または他の AWS のサービスを使用する場合も同様です。AWS SDKs タグ、または名前に使用される自由記述のテキストフィールドに入力したデータは、請求または診断ログに使用される場合があります。外部サーバーに URL を提供する場合、そのサーバーへのリクエストを検証できるように、認証情報を URL に含めないことを強くお勧めします。

を使用したデータ暗号化 AWS KMS

Storage Gateway は、SSL/TLS (Secure Socket Layers/Transport Layer Security) を使用して、ゲートウェイアプライアンスと AWS ストレージ間で転送されるデータを暗号化します。デフォルトでは、Storage Gateway は Amazon S3 で管理される暗号化キー (SSE-S3) を使用して、Amazon S3 に格納されているすべてのデータをサーバー側で暗号化します。Storage Gateway API を使用して、AWS Key Management Service (SSE-KMS) キーによるサーバー側の暗号化を使用してクラウドに保存されているデータを暗号化するようにゲートウェイを設定できます。

Important

サーバー側の暗号化に AWS KMS キーを使用する場合は、対称キーを選択する必要があります。Storage Gateway では、非対称キーはサポートされていません。詳細については、AWS Key Management Service デベロッパーガイドの[対称キーと非対称キーの使用](#)を参照してください。

ファイル共有の暗号化

ファイル共有では、SSE-KMS を使用して AWS KMS マネージドキーでオブジェクトを暗号化するようにゲートウェイを設定できます。Storage Gateway API を使用したファイル共有に書き込まれるデータの暗号化についての詳細は、AWS Storage Gateway API リファレンスの「[CreateNFSFileShare](#)」を参照してください。

ボリュームの暗号化

キャッシュ型ボリュームと保存型ボリュームの場合、Storage Gateway API を使用して、クラウドに保存されているボリュームデータを AWS KMS マネージドキーで暗号化するようにゲートウェイを設定できます。Storage Gateway マネージドキーの 1 つを KMS キーとして指定することができます。ボリュームの暗号化に使用するキーは、ボリュームの作成後に変更することはできません。Storage Gateway API を使用したキャッシュ型ボリュームまたは保管型ボリュームに書き込まれるデータの暗号化についての詳細は、AWS Storage Gateway API リファレンスの「[CreateCachediSCSIVolume](#)」または「[CreateStorediSCSIVolume](#)」を参照してください。

テープの暗号化

仮想テープの場合、Storage Gateway API を使用して、クラウドに保存されているテープデータを AWS KMS マネージドキーで暗号化するようにゲートウェイを設定できます。Storage Gateway マネージドキーの 1 つを KMS キーとして指定することができます。テープデータの暗号化に使用するキーは、テープの作成後に変更することはできません。Storage Gateway API を使用した仮想テー

プに書き込まれるデータの暗号化についての詳細は、AWS Storage Gateway API リファレンスの「[CreateTapes](#)」を参照してください。

AWS KMS を使用してデータを暗号化する場合は、次の点に注意してください。

- データはクラウドでの保管時に暗号化されます。つまり、Amazon S3 内でデータが暗号化されません。
- IAM ユーザーには、AWS KMS API オペレーションを呼び出すために必要なアクセス許可が必要です。詳細については、「AWS Key Management Service 開発者ガイド」の「[AWS KMSで IAM ポリシーを使用する](#)」を参照してください。
- AWS KMS キーを削除または非アクティブ化するか、許可トークンを取り消すと、ボリュームまたはテープ上のデータにアクセスできなくなります。詳細については、「AWS Key Management Service デベロッパーガイド」の「[KMS keys を削除する](#)」を参照してください。
- KMS で暗号化されたボリュームからスナップショットを作成すると、スナップショットは暗号化されます。スナップショットは、ボリュームの KMS キーを継承します。
- KMS で暗号化されたスナップショットから新しいボリュームを作成すると、ボリュームは暗号化されます。新しいボリュームに別の KMS キーを指定できます。

Note

Storage Gateway では、KMS で暗号化されたボリュームやスナップショットの復旧ポイントから暗号化されていないボリュームを作成することはできません。

詳細については AWS KMS、[「とは」を参照してください AWS Key Management Service](#)。

AWS Storage Gatewayの Identity and Access Management

AWS Identity and Access Management (IAM) は、管理者が AWS リソースへのアクセスを安全に制御 AWS のサービス するのに役立つです。IAM 管理者は、誰を認証 (サインイン) し、誰に SGW AWS リソースの使用を許可する (アクセス許可を付与する) かを制御します。IAM は、追加料金なしで使用できる AWS のサービス です。

トピック

- [オーディエンス](#)
- [アイデンティティを使用した認証](#)

- [ポリシーを使用したアクセスの管理](#)
- [How AWS Storage Gateway と IAM の連携](#)
- [Storage Gateway のアイデンティティベースのポリシーの例](#)
- [Troubleshooting AWS Storage Gateway のアイデンティティとアクセス](#)

オーディエンス

AWS Identity and Access Management (IAM) の使用方法は、ロールによって異なります。

- サービスユーザー - 機能にアクセスできない場合は、管理者にアクセス許可をリクエストします (「[Troubleshooting AWS Storage Gateway のアイデンティティとアクセス](#)」を参照)。
- サービス管理者 - ユーザーアクセスを決定し、アクセス許可リクエストを送信します (「[How AWS Storage Gateway と IAM の連携](#)」を参照)
- IAM 管理者 - アクセスを管理するためのポリシーを作成します (「[Storage Gateway のアイデンティティベースのポリシーの例](#)」を参照)

アイデンティティを使用した認証

認証とは、ID 認証情報 AWS を使用してサインインする方法です。IAM ユーザー AWS アカウントのルートユーザー、または IAM ロールを引き受けることで認証される必要があります。

AWS IAM アイデンティティセンター (IAM Identity Center)、シングルサインオン認証、Google/Facebook 認証情報などの ID ソースからの認証情報を使用して、フェデレーテッド ID としてサインインできます。サインインの詳細については、「AWS サインイン ユーザーガイド」の「[AWS アカウントにサインインする方法](#)」を参照してください。

プログラムによるアクセスの場合、は SDK と CLI AWS を提供してリクエストを暗号化して署名します。詳細については、「IAM ユーザーガイド」の「[API リクエストに対するAWS 署名バージョン 4](#)」を参照してください。

AWS アカウント ルートユーザー

を作成するときは AWS アカウント、まず、すべての AWS のサービス および リソースへの完全なアクセス権を持つ AWS アカウント root ユーザーと呼ばれる 1 つのサインインアイデンティティから始めます。日常的なタスクには、ルートユーザーを使用しないことを強くお勧めします。ルートユーザー認証情報を必要とするタスクについては、「IAM ユーザーガイド」の「[ルートユーザー認証情報が必要なタスク](#)」を参照してください。

フェデレーテッドアイデンティティ

ベストプラクティスとして、人間のユーザーが一時的な認証情報 AWS のサービス を使用して にアクセスするには、ID プロバイダーとのフェデレーションを使用する必要があります。

フェデレーテッド ID は、エンタープライズディレクトリ、ウェブ ID プロバイダー、または ID ソースの認証情報 AWS のサービス を使用して Directory Service にアクセスするユーザーです。フェデレーテッドアイデンティティは、一時的な認証情報を提供するロールを引き受けます。

アクセスを一元管理する場合は、AWS IAM アイデンティティセンターをお勧めします。詳細については、「AWS IAM アイデンティティセンター ユーザーガイド」の「[IAM アイデンティティセンターとは](#)」を参照してください。

IAM ユーザーとグループ

[IAM ユーザー](#)は、特定の個人やアプリケーションに対する特定のアクセス許可を持つアイデンティティです。長期認証情報を持つ IAM ユーザーの代わりに一時的な認証情報を使用することをお勧めします。詳細については、IAM ユーザーガイドの「[ID プロバイダーとのフェデレーションを使用してにアクセスすることを人間 AWS のユーザーに要求する](#)」を参照してください。

[IAM グループ](#)は、IAM ユーザーの集合を指定し、大量のユーザーに対するアクセス許可の管理を容易にします。詳細については、「IAM ユーザーガイド」の「[IAM ユーザーに関するユースケース](#)」を参照してください。

IAM ロール

[IAM ロール](#)は、特定のアクセス許可を持つアイデンティティであり、一時的な認証情報を提供します。ユーザーから IAM ロール (コンソール) に切り替えるか、または API オペレーションを呼び出すことで、[ロール](#)を引き受けることができます。AWS CLI AWS 詳細については、「IAM ユーザーガイド」の「[ロールを引き受けるための各種方法](#)」を参照してください。

IAM ロールは、フェデレーションユーザーアクセス、一時的な IAM ユーザーのアクセス許可、クロスアカウントアクセス、クロスサービスアクセス、および Amazon EC2 で実行するアプリケーションに役立ちます。詳細については、IAM ユーザーガイドの [IAM でのクロスアカウントリソースアクセス](#) を参照してください。

ポリシーを使用したアクセスの管理

でアクセスを制御する AWS には、ポリシーを作成し、ID AWS またはリソースにアタッチします。ポリシーは、アイデンティティまたはリソースに関連付けられたときにアクセス許可を定義します。は、プリンシパルがリクエストを行うときにこれらのポリシー AWS を評価します。ほとんどのポリ

シーは JSON ドキュメント AWS としてに保存されます。JSON ポリシードキュメントの詳細については、「IAM ユーザーガイド」の「[JSON ポリシー概要](#)」を参照してください。

管理者は、ポリシーを使用して、どのプリンシパルがどのリソースに対して、どのような条件でアクションを実行できるかを定義することで、誰が何にアクセスできるかを指定します。

デフォルトでは、ユーザーやロールにアクセス許可はありません。IAM 管理者は IAM ポリシーを作成してロールに追加し、このロールをユーザーが引き受けられるようにします。IAM ポリシーは、オペレーションの実行方法を問わず、アクセス許可を定義します。

アイデンティティベースのポリシー

アイデンティティベースのポリシーは、アイデンティティ (ユーザー、グループ、またはロール) にアタッチできる JSON アクセス許可ポリシードキュメントです。これらのポリシーは、アイデンティティがどのリソースに対してどのような条件下でどのようなアクションを実行できるかを制御します。アイデンティティベースポリシーの作成方法については、IAM ユーザーガイドの [カスタマー管理ポリシーでカスタム IAM アクセス許可を定義する](#) を参照してください。

アイデンティティベースのポリシーは、インラインポリシー (単一の ID に直接埋め込む) または管理ポリシー (複数の ID にアタッチされたスタンドアロンポリシー) にすることができます。管理ポリシーとインラインポリシーのいずれかを選択する方法については、「IAM ユーザーガイド」の「[管理ポリシーとインラインポリシーのいずれかを選択する](#)」を参照してください。

リソースベースのポリシー

リソースベースのポリシーは、リソースに添付する JSON ポリシードキュメントです。例としては、IAM ロール信頼ポリシーや Amazon S3 バケットポリシーなどがあります。リソースベースのポリシーをサポートするサービスでは、サービス管理者はポリシーを使用して特定のリソースへのアクセスを制御できます。リソースベースのポリシーでは、[プリンシパルを指定する](#) 必要があります。

リソースベースのポリシーは、そのサービス内にあるインラインポリシーです。リソースベースのポリシーでは、IAM の AWS マネージドポリシーを使用できません。

その他のポリシータイプ

AWS は、より一般的なポリシータイプによって付与されるアクセス許可の最大数を設定できる追加のポリシータイプをサポートしています。

- アクセス許可の境界 – アイデンティティベースのポリシーで IAM エンティティに付与することのできるアクセス許可の数の上限を設定します。詳細については、「IAM ユーザーガイド」の「[IAM エンティティのアクセス許可境界](#)」を参照してください。

- サービスコントロールポリシー (SCP) - AWS Organizations内の組織または組織単位の最大のアクセス許可を指定します。詳細については、「AWS Organizations ユーザーガイド」の「[サービスコントロールポリシー](#)」を参照してください。
- リソースコントロールポリシー (RCP) – は、アカウント内のリソースで利用できる最大数のアクセス許可を定義します。詳細については、「AWS Organizations ユーザーガイド」の「[リソースコントロールポリシー \(RCP\)](#)」を参照してください。
- セッションポリシー – ロールまたはフェデレーションユーザーの一時セッションを作成する際にパラメータとして渡される高度なポリシーです。詳細については、「IAM ユーザーガイド」の「[セッションポリシー](#)」を参照してください。

複数のポリシータイプ

1つのリクエストに複数のタイプのポリシーが適用されると、結果として作成されるアクセス許可を理解するのがさらに難しくなります。が複数のポリシータイプが関与する場合にリクエストを許可するかどうか AWS を決定する方法については、「IAM ユーザーガイド」の「[ポリシー評価ロジック](#)」を参照してください。

How AWS Storage Gateway と IAM の連携

IAM を使用して SGW AWS へのアクセスを管理する前に、SGW で使用できる IAM AWS 機能を確認してください。

AWS Storage Gatewayで使用できる IAM 機能

IAM 機能	AWS SGW サポート
アイデンティティベースのポリシー	あり
リソースベースのポリシー	なし
ポリシーアクション	あり
ポリシーリソース	はい
ポリシー条件キー (サービス固有)	はい
ACL	なし

IAM 機能	AWS SGW サポート
ABAC (ポリシー内のタグ)	部分的
一時認証情報	あり
転送アクセスセッション (FAS)	あり
サービスロール	あり
サービスリンクロール	はい

AWS SGW およびその他の AWS のサービスがほとんどの IAM 機能と連携する方法の概要については、「IAM ユーザーガイド」の[AWS 「IAM と連携する のサービス」](#)を参照してください。

SGW AWS のアイデンティティベースのポリシー

アイデンティティベースのポリシーのサポート: あり

アイデンティティベースポリシーは、IAM ユーザー、ユーザーグループ、ロールなど、アイデンティティにアタッチできる JSON 許可ポリシードキュメントです。これらのポリシーは、ユーザーとロールが実行できるアクション、リソース、および条件をコントロールします。アイデンティティベースポリシーの作成方法については、「IAM ユーザーガイド」の[「カスタマー管理ポリシーでカスタム IAM アクセス許可を定義する」](#)を参照してください。

IAM アイデンティティベースのポリシーでは、許可または拒否するアクションとリソース、およびアクションを許可または拒否する条件を指定できます。JSON ポリシーで使用できるすべての要素について学ぶには、「IAM ユーザーガイド」の[「IAM JSON ポリシーの要素のリファレンス」](#)を参照してください。

SGW AWS のアイデンティティベースのポリシーの例

AWS SGW アイデンティティベースのポリシーの例を表示するには、「」を参照してください [Storage Gateway のアイデンティティベースのポリシーの例](#)。

SGW AWS 内のリソースベースのポリシー

リソースベースのポリシーのサポート: なし

リソースベースのポリシーは、リソースに添付する JSON ポリシードキュメントです。リソースベースのポリシーには例として、IAM ロールの信頼ポリシーや Amazon S3 バケットポリシーがあげられます。リソースベースのポリシーをサポートするサービスでは、サービス管理者はポリシーを使用して特定のリソースへのアクセスをコントロールできます。ポリシーがアタッチされているリソースの場合、指定されたプリンシパルがそのリソースに対して実行できるアクションと条件は、ポリシーによって定義されます。リソースベースのポリシーで、[プリンシパルを指定する](#)必要があります。プリンシパルには、アカウント、ユーザー、ロール、フェデレーテッドユーザー、またはを含めることができます AWS のサービス。

クロスアカウントアクセスを有効にするには、全体のアカウント、または別のアカウントの IAM エンティティを、リソースベースのポリシーのプリンシパルとして指定します。詳細については、IAM ユーザーガイドの[IAM でのクロスアカウントリソースアクセス](#)を参照してください。

SGW AWS のポリシーアクション

ポリシーアクションのサポート: あり

管理者は JSON AWS ポリシーを使用して、誰が何にアクセスできるかを指定できます。つまり、どのプリンシパルがどのリソースに対してどのような条件下でアクションを実行できるかということです。

JSON ポリシーの Action 要素にはポリシー内のアクセスを許可または拒否するために使用できるアクションが記述されます。このアクションは関連付けられたオペレーションを実行するためのアクセス許可を付与するポリシーで使用されます。

AWS SGW アクションのリストを確認するには、「サービス認可リファレンス」の[AWS Storage Gatewayで定義されるアクション](#)」を参照してください。

SGW AWS のポリシーアクションは、アクションの前に次のプレフィックスを使用します。

```
sgw
```

単一のステートメントで複数のアクションを指定するには、アクションをカンマで区切ります。

```
"Action": [  
  "sgw:action1",  
  "sgw:action2"  
]
```

AWS SGW アイデンティティベースのポリシーの例を表示するには、「」を参照してください [Storage Gateway のアイデンティティベースのポリシーの例](#)。

SGW AWS のポリシーリソース

ポリシーリソースのサポート: あり

管理者は JSON AWS ポリシーを使用して、誰が何にアクセスできるかを指定できます。つまり、どのプリンシパルがどのリソースに対してどのような条件下でアクションを実行できるかということです。

Resource JSON ポリシー要素はアクションが適用されるオブジェクトを指定します。ベストプラクティスとして、[Amazon リソースネーム \(ARN\)](#) を使用してリソースを指定します。リソースレベルのアクセス許可をサポートしないアクションの場合は、ステートメントがすべてのリソースに適用されることを示すために、ワイルドカード (*) を使用します。

```
"Resource": "*" 
```

SGW リソースタイプとその ARN AWS のリストを確認するには、「サービス認可リファレンス」の [AWS Storage Gateway で定義されるリソース](#)」を参照してください。ARNs 各リソースの ARN を指定できるアクションについては、「[Actions Defined by AWS Storage Gateway](#)」を参照してください。

AWS SGW アイデンティティベースのポリシーの例を表示するには、「」を参照してください [Storage Gateway のアイデンティティベースのポリシーの例](#)。

SGW AWS のポリシー条件キー

サービス固有のポリシー条件キーのサポート: あり

管理者は JSON AWS ポリシーを使用して、誰が何にアクセスできるかを指定できます。つまり、どのプリンシパルがどのリソースに対してどのような条件下でアクションを実行できるかということです。

Condition 要素は、定義された基準に基づいてステートメントが実行される時期を指定します。イコールや未満などの [条件演算子](#) を使用して条件式を作成して、ポリシーの条件とリクエスト内の値を

一致させることができます。すべての AWS グローバル条件キーを確認するには、「IAM ユーザーガイド」の [AWS 「グローバル条件コンテキストキー」](#) を参照してください。

AWS SGW 条件キーのリストを確認するには、「サービス認可リファレンス」の [「Condition Keys for AWS Storage Gateway」](#) を参照してください。条件キーを使用できるアクションとリソースについては、「[Actions Defined by AWS Storage Gateway](#)」を参照してください。

AWS SGW アイデンティティベースのポリシーの例を表示するには、「」を参照してください [Storage Gateway のアイデンティティベースのポリシーの例](#)。

SGW AWS ACLs

ACL のサポート: なし

アクセスコントロールリスト (ACL) は、どのプリンシパル (アカウントメンバー、ユーザー、またはロール) がリソースにアクセスするためのアクセス許可を持つかを制御します。ACL はリソースベースのポリシーに似ていますが、JSON ポリシードキュメント形式は使用しません。

SGW AWS での ABAC

ABAC (ポリシー内のタグ) のサポート: 一部

属性ベースのアクセスコントロール (ABAC) は、タグと呼ばれる属性に基づいてアクセス許可を定義する認可戦略です。IAM エンティティと AWS リソースにタグをアタッチし、プリンシパルのタグがリソースのタグと一致するときにオペレーションを許可するように ABAC ポリシーを設計できます。

タグに基づいてアクセスを管理するには、`aws:ResourceTag/key-name`、`aws:RequestTag/key-name`、または `aws:TagKeys` の条件キーを使用して、ポリシーの [条件要素](#) でタグ情報を提供します。

サービスがすべてのリソースタイプに対して 3 つの条件キーすべてをサポートする場合、そのサービスの値はありです。サービスが一部のリソースタイプに対してのみ 3 つの条件キーのすべてをサポートする場合、値は「部分的」になります。

ABAC の詳細については、「IAM ユーザーガイド」の [「ABAC 認可でアクセス許可を定義する」](#) を参照してください。ABAC をセットアップする手順を説明するチュートリアルについては、「IAM ユーザーガイド」の [「属性ベースのアクセスコントロール \(ABAC\) を使用する」](#) を参照してください。

SGW AWS での一時的な認証情報の使用

一時的な認証情報のサポート: あり

一時的な認証情報は AWS、リソースへの短期的なアクセスを提供し、フェデレーションまたは切り替えロールの使用時に自動的に作成されます。長期的なアクセスキーを使用する代わりに、一時的な認証情報を動的に生成 AWS することをお勧めします。詳細については、「IAM ユーザーガイド」の「[IAM の一時的な認証情報](#)」および「[AWS のサービスと IAM との連携](#)」を参照してください。

SGW AWS の転送アクセスセッション

転送アクセスセッション (FAS) のサポート: あり

転送アクセスセッション (FAS) は、 を呼び出すプリンシパルのアクセス許可と AWS のサービス、ダウストリームサービス AWS のサービス へのリクエストをリクエストする を使用します。FAS リクエストを行う際のポリシーの詳細については、「[転送アクセスセッション](#)」を参照してください。

SGW AWS のサービスロール

サービスロールのサポート: あり

サービスロールとは、サービスがユーザーに代わってアクションを実行するために引き受ける [IAM ロール](#) です。IAM 管理者は、IAM 内からサービスロールを作成、変更、削除できます。詳細については、IAM ユーザーガイドの [AWS のサービスに許可を委任するロールを作成する](#) を参照してください。

Warning

サービスロールのアクセス許可を変更すると、SGW AWS 機能が破損する可能性があります。SGW AWS が指示する場合にのみ、サービスロールを編集します。

SGW AWS のサービスにリンクされたロール

サービスリンクロールのサポート: あり

サービスにリンクされたロールは、 にリンクされたサービスロールの一種です AWS のサービス。サービスは、ユーザーに代わってアクションを実行するロールを引き受けることができます。サービ

スにリンクされたロールは に表示され AWS アカウント、サービスによって所有されます。IAM 管理者は、サービスにリンクされたロールのアクセス許可を表示できますが、編集することはできません。

サービスにリンクされたロールの作成または管理の詳細については、「[IAM と提携するAWS のサービス](#)」を参照してください。表の「サービスリンクロール」列に Yes と記載されたサービスを見つけます。サービスにリンクされたロールに関するドキュメントをサービスで表示するには、[はい] リンクを選択します。

Storage Gateway のアイデンティティベースのポリシーの例

デフォルトでは、ユーザーとロールには SGW AWS リソースを作成または変更するアクセス許可はありません。IAM 管理者は、リソースで必要なアクションを実行するための権限をユーザーに付与する IAM ポリシーを作成できます。

これらのサンプルの JSON ポリシードキュメントを使用して IAM アイデンティティベースのポリシーを作成する方法については、「IAM ユーザーガイド」の「[IAM ポリシーを作成する \(コンソール\)](#)」を参照してください。

各リソースタイプの ARN の形式など、SGW AWS で定義されるアクションとリソースタイプの詳細については、「サービス認可リファレンス」の「[Actions, Resources, and Condition Keys for AWS Storage Gateway](#)」を参照してください。ARNs

トピック

- [ポリシーに関するベストプラクティス](#)
- [SGW AWS コンソールの使用](#)
- [自分の権限の表示をユーザーに許可する](#)

ポリシーに関するベストプラクティス

ID ベースのポリシーは、アカウント内で誰かが SGW AWS リソースを作成、アクセス、または削除できるかどうかを決定します。これらのアクションでは、AWS アカウントに費用が発生する場合があります。アイデンティティベースポリシーを作成したり編集したりする際には、以下のガイドラインと推奨事項に従ってください:

- AWS 管理ポリシーを開始し、最小特権のアクセス許可に移行する – ユーザーとワークロードにアクセス許可の付与を開始するには、多くの一般的なユースケースにアクセス許可を付与するAWS

管理ポリシーを使用します。これらはで使用できます AWS アカウント。ユースケースに固有の AWS カスタマー管理ポリシーを定義することで、アクセス許可をさらに減らすことをお勧めします。詳細については、IAM ユーザーガイドの [AWS マネージドポリシー](#) または [ジョブ機能のAWS マネージドポリシー](#) を参照してください。

- 最小特権を適用する – IAM ポリシーでアクセス許可を設定する場合は、タスクの実行に必要な許可のみを付与します。これを行うには、特定の条件下で特定のリソースに対して実行できるアクションを定義します。これは、最小特権アクセス許可とも呼ばれています。IAM を使用して許可を適用する方法の詳細については、IAM ユーザーガイドの [IAM でのポリシーとアクセス許可](#) を参照してください。
- IAM ポリシーで条件を使用してアクセスをさらに制限する - ポリシーに条件を追加して、アクションやリソースへのアクセスを制限できます。たとえば、ポリシー条件を記述して、すべてのリクエストを SSL を使用して送信するように指定できます。条件を使用して、サービスアクションがなどの特定のを通じて使用されている場合に AWS のサービス、サービスアクションへのアクセスを許可することもできます CloudFormation。詳細については、IAM ユーザーガイドの [IAM JSON ポリシー要素:条件](#) を参照してください。
- IAM アクセスアナライザーを使用して IAM ポリシーを検証し、安全で機能的な権限を確保する - IAM アクセスアナライザーは、新規および既存のポリシーを検証して、ポリシーが IAM ポリシー言語 (JSON) および IAM のベストプラクティスに準拠するようにします。IAM アクセスアナライザーは 100 を超えるポリシーチェックと実用的な推奨事項を提供し、安全で機能的なポリシーの作成をサポートします。詳細については、IAM ユーザーガイドの [IAM Access Analyzer でポリシーを検証する](#) を参照してください。
- 多要素認証 (MFA) を要求する – IAM ユーザーまたはルートユーザーを必要とするシナリオがある場合は AWS アカウント、MFA をオンにしてセキュリティを強化します。API オペレーションが呼び出されるときに MFA を必須にするには、ポリシーに MFA 条件を追加します。詳細については、IAM ユーザーガイドの [MFA を使用した安全な API アクセス](#) を参照してください。

IAM でのベストプラクティスの詳細については、IAM ユーザーガイドの [IAM でのセキュリティのベストプラクティス](#) を参照してください。

SGW AWS コンソールの使用

AWS Storage Gateway コンソールにアクセスするには、最小限のアクセス許可のセットが必要です。これらのアクセス許可により、の SGW AWS リソースの詳細を一覧表示および表示できます AWS アカウント。最小限必要な許可よりも制限が厳しいアイデンティティベースのポリシーを作成すると、そのポリシーを持つエンティティ (ユーザーまたはロール) に対してコンソールが意図したとおりに機能しません。

AWS CLI または AWS API のみ呼び出すユーザーには、最小限のコンソールアクセス許可を付与する必要はありません。代わりに、実行しようとしている API オペレーションに一致するアクションのみへのアクセスが許可されます。

ユーザーとロールが引き続き SGW AWS コンソールを使用できるようにするには、エンティティに AWS SGW *ConsoleAccess* または *ReadOnly* AWS 管理ポリシーもアタッチします。詳細については、「IAM ユーザーガイド」の「[ユーザーへのアクセス許可の追加](#)」を参照してください。

自分の権限の表示をユーザーに許可する

この例では、ユーザーアイデンティティにアタッチされたインラインおよびマネージドポリシーの表示を IAM ユーザーに許可するポリシーの作成方法を示します。このポリシーには、コンソールで、または AWS CLI または AWS API を使用してプログラムでこのアクションを実行するアクセス許可が含まれています。

```
{
  "Version": "2012-10-17",
  "Statement": [
    {
      "Sid": "ViewOwnUserInfo",
      "Effect": "Allow",
      "Action": [
        "iam:GetUserPolicy",
        "iam:ListGroupForUser",
        "iam:ListAttachedUserPolicies",
        "iam:ListUserPolicies",
        "iam:GetUser"
      ],
      "Resource": ["arn:aws:iam::*:user/${aws:username}"]
    },
    {
      "Sid": "NavigateInConsole",
      "Effect": "Allow",
      "Action": [
        "iam:GetGroupPolicy",
        "iam:GetPolicyVersion",
        "iam:GetPolicy",
        "iam:ListAttachedGroupPolicies",
        "iam:ListGroupPolicies",
        "iam:ListPolicyVersions",
        "iam:ListPolicies",
        "iam:ListUsers"
      ]
    }
  ]
}
```

```
    ],  
    "Resource": "*"    
  }  
]  
}
```

Troubleshooting AWS Storage Gateway のアイデンティティとアクセス

次の情報は、AWS SGW と IAM の使用時に発生する可能性がある一般的な問題の診断と修正に役立ちます。

トピック

- [SGW AWS でアクションを実行する権限がない](#)
- [iam:PassRole を実行する権限がありません](#)
- [自分の 以外のユーザーに SGW AWS リソース AWS アカウント へのアクセスを許可したい](#)

SGW AWS でアクションを実行する権限がない

アクションを実行する権限がないというエラーが表示された場合は、そのアクションを実行できるようにポリシーを更新する必要があります。

次のエラー例は、mateojackson IAM ユーザーがコンソールを使用して、ある *my-example-widget* リソースに関する詳細情報を表示しようとしたことを想定して、その際に必要な `sgw:GetWidget` アクセス許可を持っていない場合に発生するものです。

```
User: arn:aws:iam::123456789012:user/mateojackson is not authorized to perform:  
sgw:GetWidget on resource: my-example-widget
```

この場合、`sgw:GetWidget` アクションを使用して *my-example-widget* リソースへのアクセスを許可するように、mateojackson ユーザーのポリシーを更新する必要があります。

サポートが必要な場合は、AWS 管理者にお問い合わせください。サインイン認証情報を提供した担当者が管理者です。

iam:PassRole を実行する権限がありません

`iam:PassRole` アクションを実行する権限がないというエラーが表示された場合は、ポリシーを更新して SGW AWS にロールを渡すことができるようにする必要があります。

一部の AWS のサービスでは、新しいサービスロールまたはサービスにリンクされたロールを作成する代わりに、そのサービスに既存のロールを渡すことができます。そのためには、サービスにロールを渡すアクセス許可が必要です。

以下の例のエラーは、marymajor という IAM ユーザーがコンソールを使用して AWS SGW でアクションを実行しようとする場合に発生します。ただし、このアクションをサービスが実行するには、サービスロールから付与されたアクセス許可が必要です。Mary には、ロールをサービスに渡すアクセス許可がありません。

```
User: arn:aws:iam::123456789012:user/marymajor is not authorized to perform:
iam:PassRole
```

この場合、Mary のポリシーを更新してメアリーに iam:PassRole アクションの実行を許可する必要があります。

サポートが必要な場合は、AWS 管理者にお問い合わせください。サインイン資格情報を提供した担当者が管理者です。

自分の 以外のユーザーに SGW AWS リソース AWS アカウント へのアクセスを許可したい

他のアカウントのユーザーや組織外の人が、リソースにアクセスするために使用できるロールを作成できます。ロールの引き受けを委託するユーザーを指定できます。リソースベースのポリシーまたはアクセスコントロールリスト (ACL) をサポートするサービスの場合、それらのポリシーを使用して、リソースへのアクセスを付与できます。

詳細については、以下を参照してください:

- SGW がこれらの機能をサポートしているかどうかを確認するには、AWS 「」を参照してください [How AWS Storage Gateway と IAM の連携](#)。
- 所有 AWS アカウント している のリソースへのアクセスを提供する方法については、[「IAM ユーザーガイド」の「所有 AWS アカウント している別の の IAM ユーザーへのアクセスを提供する」](#)を参照してください。
- リソースへのアクセスをサードパーティーに提供する方法については AWS アカウント、IAM ユーザーガイドの [「サードパーティー AWS アカウント が所有する へのアクセスを提供する」](#)を参照してください。
- ID フェデレーションを介してアクセスを提供する方法については、IAM ユーザーガイドの [外部で認証されたユーザー \(ID フェデレーション\) へのアクセスの許可](#) を参照してください。

- クロスアカウントアクセスにおけるロールとリソースベースのポリシーの使用方法の違いについては、「IAM ユーザーガイド」の「[IAM でのクロスアカウントのリソースへのアクセス](#)」を参照してください。

AWS Storage Gatewayのコンプライアンス検証

サードパーティーの監査者は、複数のコンプライアンスプログラムの一環として、AWS Storage Gateway のセキュリティと AWS コンプライアンスを評価します。これらには、SOC、PCI、ISO、FedRAMP、HIPAA、MTSC、C5、K-ISMS、ENS High、OSPAR、HITRUST CSF が含まれます。

特定のコンプライアンスプログラムの対象となる AWS サービスのリストについては、「[コンプライアンスAWS プログラムによる対象範囲内のサービスコンプライアンス](#)」を参照してください。一般的な情報については、[AWS 「 Compliance Programs Assurance](#)」を参照してください。

を使用して、サードパーティーの監査レポートをダウンロードできます AWS Artifact。詳細については、「[Downloading Reports in AWS Artifact](#)」を参照してください。

Storage Gateway を使用する際のお客様のコンプライアンス責任は、データの機密性、企業のコンプライアンス目的、適用法規によって決まります。AWS では、コンプライアンスに役立つ次のリソースが提供されています。

- [セキュリティとコンプライアンスのクイックスタートガイド](#) – これらのデプロイガイドでは、アーキテクチャ上の考慮事項について説明し、セキュリティとコンプライアンスに重点を置いたベースライン環境をデプロイする手順について説明します AWS。
- 「[Architecting for HIPAA Security and Compliance](#)」ホワイトペーパー – このホワイトペーパーでは、企業が AWS を使用して HIPAA 準拠のアプリケーションを作成する方法について説明します。
- [AWS コンプライアンスリソース](#) – このワークブックとガイドのコレクションは、お客様の業界や地域に適用される場合があります。
- AWS Config デベロッパーガイドの[ルールを使用してリソースを評価する](#) – この AWS Config サービスは、リソース設定が内部プラクティス、業界ガイドライン、規制にどの程度準拠しているかを評価します。
- [AWS Security Hub CSPM](#) – この AWS サービスは、内のセキュリティ状態を包括的に把握 AWS し、セキュリティ業界標準とベストプラクティスへの準拠を確認するのに役立ちます。

In AWS Storage Gateway の耐障害性

AWS グローバルインフラストラクチャは、AWS リージョン およびアベイラビリティゾーンを中心に構築されています。

AWS リージョンは、データセンターがクラスター化されている世界中の物理的な場所です。論理的なデータセンターの各グループはアベイラビリティゾーン (AZ) と呼ばれます。各 AWS リージョンは、1つの地理的領域内にある、少なくとも3つの隔離され、物理的にも分かれている AZ で成り立っています。多くの場合、リージョンを単一のデータセンターとして定義する他のクラウドプロバイダーとは異なり、すべての複数の AZ 設計 AWS リージョンには明確な利点があります。各 AZ には独立した電源、冷却、物理的セキュリティがあり、冗長で超低レイテンシーのネットワークを介して接続されます。デプロイで高可用性に重点を置く必要がある場合は、耐障害性を高めるために、複数の AZ でサービスとリソースを設定することができます。

AWS リージョンは、最高レベルのインフラストラクチャセキュリティ、コンプライアンス、データ保護を満たしています。AZ 間のトラフィックはすべて暗号化されます。AZ 間の同期レプリケーションを実行するために、十分なネットワークパフォーマンスが提供されます。AZ を使用すると、高可用性のためにサービスとリソースをパーティショニングすることが容易になります。デプロイを AZ 間でパーティショニングすると、リソースは停電、落雷、竜巻、地震などの問題から、より良く隔離され保護されます。AZ は他の AZ から物理的に意味のある距離で離れていますが、互いにすべて 100 km (60 マイル) 以内に配置されています。

AWS リージョン およびアベイラビリティゾーンの詳細については、[AWS 「グローバルインフラストラクチャ」](#) を参照してください。

Storage Gateway には、AWS グローバルインフラストラクチャに加えて、データの耐障害性とバックアップのニーズをサポートするのに役立ついくつかの機能があります。

- VMware vSphere 高可用性 (VMware HA) を使用して、ハードウェア、ハイパーバイザー、またはネットワーク障害からストレージワークロードを保護します。詳細については、「[Storage Gateway での VMware vSphere High Availability の使用](#)」を参照してください。
- S3 Glacier Flexible Retrieval で仮想テープをアーカイブします。詳細については、「[仮想テープをアーカイブする](#)」を参照してください。

インフラストラクチャセキュリティイン AWS Storage Gateway

マネージドサービスである AWS Storage Gateway は、ホワイトペーパー「[Amazon Web Services: セキュリティプロセスの概要](#)」に記載されている AWS グローバルネットワークセキュリティ手順で保護されています。

AWS 公開された API コールを使用して、ネットワーク経由で Storage Gateway にアクセスします。クライアントは Transport Layer Security (TLS) 1.2 をサポートする必要があります。また、一時的ディフィー・ヘルマン Ephemeral Diffie-Hellman (DHE) や Elliptic Curve Ephemeral Diffie-Hellman (ECDHE) などの Perfect Forward Secrecy (PFS) を使用した暗号スイートもクライアントでサポートされている必要があります。これらのモードは、Java 7 以降など、最近のほとんどのシステムでサポートされています。

また、リクエストにはアクセスキー ID と、IAM プリンシパルに関連付けられているシークレットアクセスキーを使用して署名する必要があります。または、[AWS Security Token Service \(AWS STS\)](#) を使用して、一時的なセキュリティ認証情報を生成し、リクエストに署名することもできます。

Note

AWS Storage Gateway アプライアンスはマネージド仮想マシンとして扱い、インストールへのアクセスや変更を試みないでください。通常のゲートウェイ更新メカニズム以外の方法を使用してスキャンソフトウェアをインストールしたり、ソフトウェアパッケージを更新しようとすると、ゲートウェイが誤動作し、ゲートウェイをサポートまたは修正する能力に影響を与える可能性があります。

AWS は CVEs を定期的にレビュー、分析、修復します。これらの問題の修正は、通常のソフトウェアリリースサイクルの一部として Storage Gateway に組み込まれます。これらの修正は、通常スケジュールされたメンテナンス期間中の通常のゲートウェイ更新プロセスの一部として適用されます。ゲートウェイの更新の詳細については、「[ゲートウェイアップデートの管理](#)」を参照してください。

AWS セキュリティのベストプラクティス

AWS には、独自のセキュリティポリシーを開発および実装する際に考慮すべき多くのセキュリティ機能が用意されています。これらのベストプラクティスは一般的なガイドラインであり、完全なセキュリティソリューションを提供するものではありません。これらのプラクティスは顧客の環境に必ずしも適切または十分でない可能性があるため、処方箋ではなく、あくまで有用な検討事項とお考えください。詳細については、「[AWS Security Best Practices](#)」を参照してください。

でのログ記録とモニタリング AWS Storage Gateway

Storage Gateway は AWS CloudTrail、Storage Gateway のユーザー、ロール、または のサービスによって実行されたアクションを記録する AWS サービスであると統合されています。CloudTrail は、Storage Gateway に対するすべての API コールをイベントとしてキャプチャします。キャプチャされる呼び出しには、Storage Gateway コンソールからの呼び出しと Storage Gateway API オペレーションへのコード呼び出しが含まれます。証跡を作成することで、Storage Gateway のイベントなど、Amazon S3 バケットへの CloudTrail イベントを継続的に配信できるようになります。証跡を設定しない場合でも、CloudTrail コンソールの [イベント履歴] で最新のイベントを表示できます。CloudTrail で収集された情報により、Storage Gateway に対するリクエスト、リクエスト元の IP アドレス、リクエストの実行者、リクエストの日時などの詳細を特定できます。

CloudTrail の詳細については、「[AWS CloudTrail ユーザーガイド](#)」を参照してください。

CloudTrail での Storage Gateway の情報

Amazon Web Services アカウントの作成時に、そのアカウントで CloudTrail が有効になります。Storage Gateway でアクティビティが発生すると、そのアクティビティは [Event history] (イベント履歴) で、その他の AWS サービスのイベントと共に CloudTrail イベントに記録されます。AWS アカウントでの最近のイベントを表示、検索、ダウンロードできます。詳細については、「[CloudTrail イベント履歴でのイベントの表示](#)」を参照してください。

Storage Gateway のイベントなど、Amazon Web Services のアカウントのイベントを継続的に記録するには、証跡を作成します。証跡を作成すれば、CloudTrail でログファイルを Amazon S3 バケットに配信できます。デフォルトでは、コンソールで証跡を作成すると、証跡はすべての AWS リージョンに適用されます。証跡は、AWS パーティションのすべてのリージョンからのイベントをログに記録し、指定した Amazon S3 バケットにログファイルを配信します。さらに、CloudTrail ログで収集されたイベントデータをさらに分析して処理するように他の AWS サービスを設定できます。詳細については、次を参照してください:

- [証跡の作成のための概要](#)
- [CloudTrail がサポートするサービスと統合](#)
- [CloudTrail 用 Amazon SNS 通知の構成](#)
- [複数のリージョンから CloudTrail ログファイルを受け取る](#) および [複数のアカウントから CloudTrail ログファイルを受け取る](#)

Storage Gateway のアクションはすべて記録され、[\[Actions\]](#) (アクション) トピックで説明されます。たとえば、ActivateGateway、ListGateways、ShutdownGateway の各アクションを呼び出すと、CloudTrail ログファイルにエントリが生成されます。

各イベントまたはログエントリには、リクエストの生成者に関する情報が含まれます。アイデンティティ情報は、以下を判別するのに役立ちます。

- リクエストがルートまたは AWS Identity and Access Management (IAM) ユーザー認証情報を使用して行われたかどうか。
- リクエストがロールまたはフェデレーションユーザーのテンポラリなセキュリティ認証情報を使用して行われたかどうか。
- リクエストが別の AWS サービスによって行われたかどうか。

詳細については、「[CloudTrail userIdentity 要素](#)」を参照してください。

Storage Gateway のログファイルエントリを理解する

証跡とは、指定した Amazon S3 バケットに、イベントをログファイルとして配信できるようにする設定です。CloudTrail のログファイルは、単一か複数のログエントリを含みます。イベントは、任意の出典からの単一のリクエストを表し、リクエストされたアクション、アクションの日時、リクエストパラメータなどに関する情報が含まれます。CloudTrail ログファイルは、パブリック API コールの順序付けられたスタックトレースではないため、特定の順序では表示されません。

以下の例は、アクションを示す CloudTrail ログエントリです。

```
{ "Records": [{
  "eventVersion": "1.02",
  "userIdentity": {
    "type": "IAMUser",
    "principalId": "AIDAI15AUPEBH2M7JTNVC",
    "arn": "arn:aws:iam::111122223333:user/StorageGateway-team/JohnDoe",
    "accountId": "111122223333",
    "accessKeyId": "AKIAIOSFODNN7EXAMPLE",
    "userName": "JohnDoe"
  },
  "eventTime": "2014-12-04T16:19:00Z",
  "eventSource": "storagegateway.amazonaws.com",
  "eventName": "ActivateGateway",
  "awsRegion": "us-east-2",
  "sourceIPAddress": "192.0.2.0",
```

```

    "userAgent": "aws-cli/1.6.2 Python/2.7.6 Linux/2.6.18-164.el5",
    "requestParameters": {
        "gatewayTimezone": "GMT-5:00",
        "gatewayName": "cloudtrailgatewayv1",
        "gatewayRegion": "us-east-2",
        "activationKey": "EHFBX-1NDD0-P0IVU-PI259-
DHK88",
        "gatewayType": "VTL"
    },
    "responseElements": {
        "gatewayARN":
"arn:aws:storagegateway:us-east-2:111122223333:gateway/cloudtrailgatewayv1"
    },
    "requestID":
"54BTFGNQI71987UJD2IHTCT8NF1Q8GLLE1QEU3KPGG6F0KSTAUU0",
    "eventID": "635f2ea2-7e42-45f0-
bed1-8b17d7b74265",
    "eventType": "AwsApiCall",
    "apiVersion": "20130630",
    "recipientAccountId": "444455556666"
    }
}

```

次は、ListGateways アクションを示す CloudTrail ログエントリの例です。

```

{
  "Records": [{
    "eventVersion": "1.02",
    "userIdentity": {
      "type": "IAMUser",
      "principalId": "AIDAI15AUEPBH2M7JTNVC",
      "arn": "arn:aws:iam::111122223333:user/StorageGateway-
team/JohnDoe",
      "accountId": "111122223333", "accessKeyId": "
AKIAIOSFODNN7EXAMPLE",
      "userName": "JohnDoe "
    },
    "eventTime": "2014 - 12 - 03T19: 41: 53Z ",
    "eventSource": "storagegateway.amazonaws.com ",
    "eventName": "ListGateways ",
    "awsRegion": "us-east-2 ",
    "sourceIPAddress": "192.0.2.0 "
  }
]
}

```

```
Linux / 2.6.18 - 164.el5 ",
" userAgent ":" aws - cli / 1.6.2 Python / 2.7.6
" requestParameters ":null,
" responseElements ":null,
"requestID ":"
6U2N42CU37KA08BG6V1I23FRSJ1Q8GLLE1QEU3KPGG6F0KSTAUU0 ",
" eventID ":" f76e5919 - 9362 - 48ff - a7c4 -
d203a189ec8d ",
" eventType ":" AwsApiCall ",
" apiVersion ":" 20130630 ",
" recipientAccountId ":" 444455556666"
    ]]
}
```

ゲートウェイのトラブルシューティング

以下は、ゲートウェイ、ホストプラットフォーム、仮想テープ、高可用性、データ復旧、セキュリティに関連するベストプラクティスとトラブルシューティングの問題についての情報です。オンプレミスゲートウェイのトラブルシューティング情報は、サポートされている仮想化プラットフォームにデプロイされたゲートウェイを対象としています。高可用性の問題のトラブルシューティング情報には、VMware vSphere High Availability (HA) プラットフォームで実行されているゲートウェイが含まれます。

トピック

- [トラブルシューティング: ゲートウェイのオフライン問題](#) - Storage Gateway コンソールでゲートウェイがオフラインになる原因となる問題を診断する方法について説明します。
- [トラブルシューティング: ゲートウェイのアクティブ化中の内部エラー](#) - Storage Gateway のアクティブ化を試みる際に内部エラーメッセージが表示された場合の対処方法について説明します。
- [オンプレミスゲートウェイの問題のトラブルシューティング](#) - オンプレミスゲートウェイの使用に伴って発生する可能性がある一般的な問題と、ゲートウェイに接続 サポートしてトラブルシューティングを支援する方法について説明します。
- [Microsoft Hyper-V セットアップのトラブルシューティング](#) - Microsoft Hyper-V プラットフォームに Storage Gateway をデプロイする際に発生する可能性がある一般的な問題について説明します。
- [Amazon EC2 ゲートウェイの問題のトラブルシューティング](#) - Amazon EC2 にデプロイされたゲートウェイを操作する際に発生する可能性のある一般的な問題に関する情報を確認します。
- [ハードウェアアプライアンスの問題のトラブルシューティング](#) - Storage Gateway ハードウェアアプライアンスで発生する可能性のある問題を解決する方法について説明します。
- [仮想テープの問題のトラブルシューティング](#) - 仮想テープで予期せぬ問題が発生した場合に行うアクションについて説明します。
- [高可用性に関する問題のトラブルシューティング](#) - VMware HA 環境にデプロイされているゲートウェイで問題が発生した場合の対処方法について説明します。

トラブルシューティング: ゲートウェイのオフライン問題

次のトラブルシューティング情報を使用して、AWS Storage Gateway コンソールにゲートウェイがオフラインであると表示された場合にどう対処すべきかを判断します。

ゲートウェイは、次のいずれかの理由でオフラインと表示されている可能性があります。

- ゲートウェイが Storage Gateway サービスエンドポイントに到達できません。
- ゲートウェイが予期せずシャットダウンしました。
- ゲートウェイに関連付けられたキャッシュディスクが切断または変更されたか、あるいは失敗しました。

ゲートウェイをオンラインに戻すには、ゲートウェイがオフラインになった原因となった問題を特定して解決します。

関連付けられたファイアウォールまたはプロキシの確認

プロキシを使用するようにゲートウェイを設定した場合、またはファイアウォールの背後にゲートウェイを配置した場合は、プロキシまたはファイアウォールのアクセスルールを確認してください。プロキシまたはファイアウォールは、Storage Gateway に必要なネットワークポートとサービスエンドポイントとの間のトラフィックを許可する必要があります。詳細については、「[ネットワークとファイアウォールの要件](#)」を参照してください。

ゲートウェイのトラフィックの継続的な SSL またはディープパケット検査の確認

ゲートウェイと の間のネットワークトラフィックに対して SSL またはディープパケット検査が現在実行されている場合 AWS、ゲートウェイは必要なサービスエンドポイントと通信できない可能性があります。ゲートウェイをオンラインに戻すには、検査を無効にする必要があります。

ハイパーバイザーホストで停電やハードウェア障害がないかの確認

ゲートウェイのハイパーバイザーホストで停電やハードウェア障害が発生すると、ゲートウェイが想定外にシャットダウンし、アクセスできなくなる可能性があります。電源とネットワーク接続を復元すると、ゲートウェイに再びアクセスできるようになります。

ゲートウェイがオンラインに戻ったら、必ずデータを復旧する手順を実行してください。詳細については、「[データの復旧に関するベストプラクティス](#)」を参照してください。

関連付けられたキャッシュディスクの問題の確認

ゲートウェイに関連付けられたキャッシュディスクの少なくとも 1 つが削除、変更、またはサイズ変更された場合や、破損した場合、ゲートウェイはオフラインになる可能性があります。

ハイパーバイザーホストから動作キャッシュディスクが削除された場合:

1. ゲートウェイをシャットダウンします。
2. ディスクを再度追加します。

 Note

ディスクは必ず同じディスクノードに追加してください。

3. ゲートウェイを再起動します。

キャッシュディスクが破損しているか、置き換えられたか、またはサイズが変更された場合:

1. ゲートウェイをシャットダウンします。
2. キャッシュディスクをリセットします。
3. キャッシュストレージ用にディスクを再設定します。
4. ゲートウェイを再起動します。

テープゲートウェイの破損したキャッシュディスクのトラブルシューティングの詳細については、[「You need to recover a virtual tape from a malfunctioning cache disk」](#)を参照してください。

トラブルシューティング: ゲートウェイのアクティベーション中の内部エラー

Storage Gateway のアクティベーションリクエストは、2つのネットワークパスを通過します。クライアントによって送信される受信アクティベーションリクエストは、ポート 80 経由でゲートウェイの仮想マシン (VM) または Amazon Elastic Compute Cloud (Amazon EC2) インスタンスに接続します。ゲートウェイがアクティベーションリクエストを正常に受信すると、ゲートウェイは Storage Gateway エンドポイントと通信してアクティベーションキーを受け取ります。ゲートウェイが Storage Gateway エンドポイントに到達できない場合、ゲートウェイは内部エラーメッセージでクライアントに応答します。

AWS Storage Gateway をアクティベートしようとしたときに内部エラーメッセージが表示された場合は、次のトラブルシューティング情報を使用して対処方法を決定します。

Note

- 必ず最新の仮想マシンイメージファイルまたは Amazon マシンイメージ (AMI) バージョンを使用して、新しいゲートウェイをデプロイしてください。古い AMI を使用するゲートウェイをアクティベートしようとする、内部エラーが表示されます。
- AMI をダウンロードする前に、デプロイする正しいゲートウェイタイプを選択していることを確認してください。各ゲートウェイタイプの .ova ファイルと AMI は異なっており、互換性がありません。

パブリックエンドポイントを使用してゲートウェイをアクティベートする際のエラーを解決する

パブリックエンドポイントを使用してゲートウェイをアクティベートする際のアクティベーションエラーを解決するには、次のチェックと設定を実行します。

必要なポートの確認

オンプレミスにデプロイされたゲートウェイの場合、ポートがローカルファイアウォールで開いていることを確認します。Amazon EC2 インスタンスにデプロイされたゲートウェイの場合、インスタンスのセキュリティグループでポートが開いていることを確認します。ポートが開いていることを確認するには、サーバーからパブリックエンドポイントで telnet コマンドを実行します。このサーバーは、ゲートウェイと同じサブネット内にある必要があります。例えば、次の telnet コマンドは、ポート 443 への接続をテストします。

```
telnet d4kdq0yaxexbo.cloudfront.net 443
telnet storagegateway.region.amazonaws.com 443
telnet dp-1.storagegateway.region.amazonaws.com 443
telnet proxy-app.storagegateway.region.amazonaws.com 443
telnet client-cp.storagegateway.region.amazonaws.com 443
telnet anon-cp.storagegateway.region.amazonaws.com 443
```

ゲートウェイ自体がエンドポイントに到達できることを確認するには、ゲートウェイのローカル VM コンソール (オンプレミスにデプロイされたゲートウェイの場合) にアクセスします。または、ゲートウェイのインスタンス (Amazon EC2 にデプロイされたゲートウェイの場合) に SSH 接続できます。次に、ネットワーク接続テストを実行します。テストで [PASSED] が返されることを確認します。詳細については、「[ゲートウェイのインターネットへの接続のテスト](#)」を参照してください。

Note

ゲートウェイコンソールのデフォルトのログインユーザー名は `admin` で、デフォルトのパスワードは `password` です。

ファイアウォールのセキュリティがゲートウェイからパブリックエンドポイントに送信されたパケットを変更しないことを確認する

SSL 検査、ディープパケット検査、またはその他の形式のファイアウォールセキュリティは、ゲートウェイから送信されるパケットに干渉する可能性があります。SSL 証明書がアクティベーションエンドポイントでの所定の内容から変更されると、SSL ハンドシェイクは失敗します。進行中の SSL 検査がないことを確認するには、ポート 443 のメインアクティベーションエンドポイント (`anon-cp.storagegateway.region.amazonaws.com`) で OpenSSL コマンドを実行します。このコマンドは、ゲートウェイと同じサブネットにあるマシンから実行する必要があります。

```
$ openssl s_client -connect anon-cp.storagegateway.region.amazonaws.com:443 -  
servername anon-cp.storagegateway.region.amazonaws.com
```

Note

region を に置き換えます AWS リージョン。

SSL 検査が進行中でない場合、コマンドは次のような応答を返します。

```
$ openssl s_client -connect anon-cp.storagegateway.us-east-2.amazonaws.com:443 -  
servername anon-cp.storagegateway.us-east-2.amazonaws.com  
CONNECTED(00000003)  
depth=2 C = US, 0 = Amazon, CN = Amazon Root CA 1  
verify return:1  
depth=1 C = US, 0 = Amazon, OU = Server CA 1B, CN = Amazon  
verify return:1  
depth=0 CN = anon-cp.storagegateway.us-east-2.amazonaws.com  
verify return:1  
---  
Certificate chain  
 0 s:/CN=anon-cp.storagegateway.us-east-2.amazonaws.com  
  i:/C=US/O=Amazon/OU=Server CA 1B/CN=Amazon  
 1 s:/C=US/O=Amazon/OU=Server CA 1B/CN=Amazon
```

```

i:/C=US/O=Amazon/CN=Amazon Root CA 1
2 s:/C=US/O=Amazon/CN=Amazon Root CA 1
i:/C=US/ST=Arizona/L=Scottsdale/O=Starfield Technologies, Inc./CN=Starfield Services
Root Certificate Authority - G2
3 s:/C=US/ST=Arizona/L=Scottsdale/O=Starfield Technologies, Inc./CN=Starfield Services
Root Certificate Authority - G2
i:/C=US/O=Starfield Technologies, Inc./OU=Starfield Class 2 Certification Authority
---
```

SSL 検査が進行中の場合、応答には次のような変更された証明書チェーンが表示されます。

```

$ openssl s_client -connect anon-cp.storagegateway.ap-southeast-1.amazonaws.com:443 -
servername anon-cp.storagegateway.ap-southeast-1.amazonaws.com
CONNECTED(00000003)
depth=0 DC = com, DC = amazonaws, OU = AWS, CN = anon-cp.storagegateway.ap-
southeast-1.amazonaws.com
verify error:num=20:unable to get local issuer certificate
verify return:1
depth=0 DC = com, DC = amazonaws, OU = AWS, CN = anon-cp.storagegateway.ap-
southeast-1.amazonaws.com
verify error:num=21:unable to verify the first certificate
verify return:1
---
Certificate chain
0 s:/DC=com/DC=amazonaws/OU=AWS/CN=anon-cp.storagegateway.ap-southeast-1.amazonaws.com
i:/C=IN/O=Company/CN=Admin/ST=KA/L=New town/OU=SGW/emailAddress=admin@company.com
---
```

アクティベーションエンドポイントは、SSL 証明書を認識した場合にのみ SSL ハンドシェイクを受け入れます。つまり、エンドポイントへのゲートウェイのアウトバウンドトラフィックは、ネットワーク内のファイアウォールによって実行される検査から除外される必要があります。これらの検査には、SSL 検査やディープパケット検査などがあります。

ゲートウェイの時刻同期の確認

過剰な時刻のずれがあると、SSL ハンドシェイクエラーを引き起こす可能性があります。オンプレミスゲートウェイの場合、ゲートウェイのローカル VM コンソールを使用して、ゲートウェイの時刻同期を確認できます。時刻のずれは 60 秒以下にする必要があります。詳細については、「[ゲートウェイ VM 時刻の同期](#)」を参照してください。

[システム時刻管理] オプションは、Amazon EC2 インスタンスでホストされているゲートウェイでは使用できません。Amazon EC2 ゲートウェイが適切に時刻を同期できるようにするには、Amazon

EC2 インスタンスがポート UDP と TCP 123 経由で次の NTP サーバプールリストに接続できることを確認します。

- 0.amazon.pool.ntp.org
- 1.amazon.pool.ntp.org
- 2.amazon.pool.ntp.org
- 3.amazon.pool.ntp.org

Amazon VPC エンドポイントを使用してゲートウェイをアクティベートする際のエラーの解決

Amazon Virtual Private Cloud (Amazon VPC) エンドポイントを使用してゲートウェイをアクティベートする際のエラーを解決するには、次のチェックと設定を実行します。

必要なポートの確認

ローカルファイアウォール (オンプレミスにデプロイされたゲートウェイの場合) またはセキュリティグループ (Amazon EC2 にデプロイされたゲートウェイの場合) 内の必要なポートが開いていることを確認します。Storage Gateway VPC エンドポイントにゲートウェイを接続するために必要なポートは、ゲートウェイをパブリックエンドポイントに接続するときに必要なポートとは異なります。Storage Gateway VPC エンドポイントに接続するには、次のポートが必要です。

- TCP 443
- TCP 1026
- TCP 1027
- TCP 1028
- TCP 1031
- TCP 2222

詳細については、「[Storage Gateway 用の VPC エンドポイントの作成](#)」を参照してください。

さらに、Storage Gateway VPC エンドポイントにアタッチされているセキュリティグループを確認します。エンドポイントにアタッチされたデフォルトのセキュリティグループでは、必要なポートが許可されない場合があります。ゲートウェイの IP アドレス範囲からのトラフィックを必要なポート経由で許可する新しいセキュリティグループを作成します。次に、そのセキュリティグループを VPC エンドポイントにアタッチします。

Note

[Amazon VPC コンソール](#)を使用して、VPC エンドポイントにアタッチされているセキュリティグループを検証します。コンソールから Storage Gateway VPC エンドポイントを表示し、[セキュリティグループ] タブを選択します。

必要なポートが開いていることを確認するには、Storage Gateway VPC エンドポイントで telnet コマンドを実行できます。これらのコマンドは、ゲートウェイと同じサブネットにあるサーバーから実行する必要があります。アベイラビリティゾーン (AZ) を指定していない最初の DNS 名でテストを実行できます。例えば、次の telnet コマンドは、DNS 名 `vpce-1234567e1c24a1fe9-62qntt8k.storagegateway.us-east-1.vpce.amazonaws.com` を使用して必要なポート接続をテストします。

```
telnet vpce-1234567e1c24a1fe9-62qntt8k.storagegateway.us-east-1.vpce.amazonaws.com 443
telnet vpce-1234567e1c24a1fe9-62qntt8k.storagegateway.us-east-1.vpce.amazonaws.com 1026
telnet vpce-1234567e1c24a1fe9-62qntt8k.storagegateway.us-east-1.vpce.amazonaws.com 1027
telnet vpce-1234567e1c24a1fe9-62qntt8k.storagegateway.us-east-1.vpce.amazonaws.com 1028
telnet vpce-1234567e1c24a1fe9-62qntt8k.storagegateway.us-east-1.vpce.amazonaws.com 1031
telnet vpce-1234567e1c24a1fe9-62qntt8k.storagegateway.us-east-1.vpce.amazonaws.com 2222
```

ファイアウォールのセキュリティがゲートウェイから Storage Gateway Amazon VPC エンドポイントに送信されたパケットを変更しないことの確認

SSL 検査、ディープパケット検査、またはその他の形式のファイアウォールセキュリティは、ゲートウェイから送信されるパケットに干渉する可能性があります。SSL 証明書がアクティベーションエンドポイントでの所定の内容から変更されると、SSL ハンドシェイクは失敗します。SSL 検査が進行中でないことを確認するには、Storage Gateway VPC エンドポイントで OpenSSL コマンドを実行します。このコマンドは、ゲートウェイと同じサブネットにあるマシンから実行する必要があります。必要なポートごとにコマンドを実行します。

```
$ openssl s_client -connect vpce-1234567e1c24a1fe9-62qntt8k.storagegateway.us-east-1.vpce.amazonaws.com:443 -servername
vpce-1234567e1c24a1fe9-62qntt8k.storagegateway.us-east-1.vpce.amazonaws.com

$ openssl s_client -connect vpce-1234567e1c24a1fe9-62qntt8k.storagegateway.us-east-1.vpce.amazonaws.com:1026 -servername
vpce-1234567e1c24a1fe9-62qntt8k.storagegateway.us-east-1.vpce.amazonaws.com
```

```
$ openssl s_client -connect vpce-1234567e1c24a1fe9-62qntt8k.storagegateway.us-
east-1.vpce.amazonaws.com:1027 -servername
vpce-1234567e1c24a1fe9-62qntt8k.storagegateway.us-east-1.vpce.amazonaws.com

$ openssl s_client -connect vpce-1234567e1c24a1fe9-62qntt8k.storagegateway.us-
east-1.vpce.amazonaws.com:1028 -servername
vpce-1234567e1c24a1fe9-62qntt8k.storagegateway.us-east-1.vpce.amazonaws.com

$ openssl s_client -connect vpce-1234567e1c24a1fe9-62qntt8k.storagegateway.us-
east-1.vpce.amazonaws.com:1031 -servername
vpce-1234567e1c24a1fe9-62qntt8k.storagegateway.us-east-1.vpce.amazonaws.com

$ openssl s_client -connect vpce-1234567e1c24a1fe9-62qntt8k.storagegateway.us-
east-1.vpce.amazonaws.com:2222 -servername
vpce-1234567e1c24a1fe9-62qntt8k.storagegateway.us-east-1.vpce.amazonaws.com
```

SSL 検査が進行中でない場合、コマンドは次のような応答を返します。

```
openssl s_client -connect vpce-1234567e1c24a1fe9-62qntt8k.storagegateway.us-
east-1.vpce.amazonaws.com:1027 -servername
vpce-1234567e1c24a1fe9-62qntt8k.storagegateway.us-east-1.vpce.amazonaws.com
CONNECTED(00000005)
depth=2 C = US, 0 = Amazon, CN = Amazon Root CA 1
verify return:1
depth=1 C = US, 0 = Amazon, OU = Server CA 1B, CN = Amazon
verify return:1
depth=0 CN = anon-cp.storagegateway.us-east-1.amazonaws.com
verify return:1
---
Certificate chain
 0 s:CN = anon-cp.storagegateway.us-east-1.amazonaws.com
  i:C = US, 0 = Amazon, OU = Server CA 1B, CN = Amazon
 1 s:C = US, 0 = Amazon, OU = Server CA 1B, CN = Amazon
  i:C = US, 0 = Amazon, CN = Amazon Root CA 1
 2 s:C = US, 0 = Amazon, CN = Amazon Root CA 1
  i:C = US, ST = Arizona, L = Scottsdale, O = "Starfield Technologies, Inc.", CN =
Starfield Services Root Certificate Authority - G2
 3 s:C = US, ST = Arizona, L = Scottsdale, O = "Starfield Technologies, Inc.", CN =
Starfield Services Root Certificate Authority - G2
  i:C = US, 0 = "Starfield Technologies, Inc.", OU = Starfield Class 2 Certification
Authority
---
```

SSL 検査が進行中の場合、応答には次のような変更された証明書チェーンが表示されます。

```
openssl s_client -connect vpce-1234567e1c24a1fe9-62qntt8k.storagegateway.us-
east-1.vpce.amazonaws.com:1027 -servername
vpce-1234567e1c24a1fe9-62qntt8k.storagegateway.us-east-1.vpce.amazonaws.com
CONNECTED(00000005)
depth=2 C = US, O = Amazon, CN = Amazon Root CA 1
verify return:1
depth=1 C = US, O = Amazon, OU = Server CA 1B, CN = Amazon
verify return:1
depth=0 DC = com, DC = amazonaws, OU = AWS, CN = anon-cp.storagegateway.us-
east-1.amazonaws.com
verify error:num=21:unable to verify the first certificate
verify return:1
---
Certificate chain
 0 s:/DC=com/DC=amazonaws/OU=AWS/CN=anon-cp.storagegateway.us-east-1.amazonaws.com
  i:/C=IN/O=Company/CN=Admin/ST=KA/L=New town/OU=SGW/emailAddress=admin@company.com
---
```

アクティベーションエンドポイントは、SSL 証明書を認識した場合にのみ SSL ハンドシェイクを受け入れます。つまり、必要なポートを介した VPC エンドポイントへのゲートウェイのアウトバウンドトラフィックは、ネットワークファイアウォールによって実行される検査から除外されます。そのような検査には、SSL 検査やディープパケット検査などがあります。

ゲートウェイの時刻同期の確認

過剰な時刻のずれがあると、SSL ハンドシェイクエラーを引き起こす可能性があります。オンプレミスゲートウェイの場合、ゲートウェイのローカル VM コンソールを使用して、ゲートウェイの時刻同期を確認できます。時刻のずれは 60 秒以下にする必要があります。詳細については、「[ゲートウェイ VM 時刻の同期](#)」を参照してください。

[システム時刻管理] オプションは、Amazon EC2 インスタンスでホストされているゲートウェイでは使用できません。Amazon EC2 ゲートウェイが適切に時刻を同期できるようにするには、Amazon EC2 インスタンスがポート UDP と TCP 123 経由で次の NTP サーバープールリストに接続できることを確認します。

- 0.amazon.pool.ntp.org
- 1.amazon.pool.ntp.org
- 2.amazon.pool.ntp.org

- 3.amazon.pool.ntp.org

HTTP プロキシをチェックして関連するセキュリティグループ設定の確認

アクティベーションの前に、Amazon EC2 の HTTP プロキシがオンプレミスゲートウェイ VM でポート 3128 の Squid プロキシとして設定されているかどうかを確認します。この場合は次の点を確認します。

- Amazon EC2 の HTTP プロキシにアタッチされたセキュリティグループには、インバウンドルールが必要です。このインバウンドルールでは、ゲートウェイ VM の IP アドレスからのポート 3128 上の Squid プロキシトラフィックを許可する必要があります。
- Amazon EC2 VPC エンドポイントにアタッチされたセキュリティグループには、インバウンドルールが必要です。これらのインバウンドルールでは、Amazon EC2 の HTTP プロキシの IP アドレスからポート 1026 ~ 1028、1031、2222、443 へのトラフィックを許可する必要があります。

パブリックエンドポイントを使用してゲートウェイをアクティベートし、同じ VPC に Storage Gateway VPC エンドポイントがある場合のエラーの解決

同じ VPC に Amazon Virtual Private Cloud (Amazon VPC) エンポイントがある場合にパブリックエンドポイントを使用してゲートウェイをアクティベートする際のエラーを解決するには、次のチェックと設定を実行します。

Storage Gateway VPC エンドポイントで [プライベート DNS 名を有効にする] 設定が有効になっていないことの確認

[プライベート DNS 名を有効にする] が有効になっている場合、その VPC からパブリックエンドポイントへのゲートウェイをアクティベートすることはできません。

プライベート DNS 名オプションを無効にするには:

1. [Amazon VPC コンソール](#) を開きます。
2. ナビゲーションペインで、[エンドポイント] を選択します。
3. Storage Gateway VPC エンドポイントを選択します。
4. [アクション] を選択します。
5. [プライベート DNS 名の管理] を選択します。

6. [プライベート DNS 名を有効にする] で、[このエンドポイントを有効にする] を選択します。
7. [プライベート DNS 名の変更] を選択して設定を保存します。

オンプレミスゲートウェイの問題のトラブルシューティング

オンプレミスゲートウェイの操作で発生する可能性がある一般的な問題と、ゲートウェイのトラブルシューティングに役立つサポート ように をアクティブ化する方法については、次の情報を参照してください。

次の表は、オンプレミスのゲートウェイを使用しているときに起こりうる典型的な問題を一覧にしたものです。

問題	実行するアクション
ゲートウェイの IP アドレスが見つかりません。	<p>ハイパーバイザークライアントを使用してホストに接続し、ゲートウェイの IP アドレスを見つけます。</p> <ul style="list-style-type: none"> • VMware ESXi の場合、VM の IP アドレスは vSphere クライアントの [概要] タブにあります。 • Microsoft Hyper-V の場合、VM の IP アドレスはローカルコンソールにログインすると見つかります。 <p>それでもゲートウェイ IP アドレスが見つからない場合は、</p> <ul style="list-style-type: none"> • VM の電源が入っていることを確認してください。VM がオンになっていないと、IP アドレスはゲートウェイに割り当てられません。 • VM の起動が終了するまでお待ちください。VM をオンにしてからゲートウェイが起動シーケンスを完了するのに、数分かかる場合があります。
ネットワークまたはファイアウォールに問題があります。	<ul style="list-style-type: none"> • ゲートウェイに対して適切なポートを許可します。 • SSL 証明書の検証/検査は有効にしないでください。Storage Gateway は相互 TLS 認証を利用しますが、サードパーティのアプリケーションがいずれかの証明書を傍受/署名しようとするすると認証が失敗します。

問題	実行するアクション
	<ul style="list-style-type: none">ファイアウォールまたはルーターを使用してネットワークトラフィックをフィルタリングまたは制限する場合は、これらのサービスエンドポイントに対し AWS へのアウトバウンド通信を許可するように、対象のファイアウォールおよびルーターを設定する必要があります。ネットワークおよびファイアウォールの要件の詳細については、「ネットワークとファイアウォールの要件」を参照してください。
<p>Storage Gateway マネジメントコンソールで [アクティブ化に進む] ボタンをクリックすると、ゲートウェイのアクティベーションは失敗します。</p>	<ul style="list-style-type: none">クライアントから VM に Ping を送信し、ゲートウェイ VM にアクセスできることを確認します。VM がインターネットに接続していることを確認します。接続していない場合は、SOCKS プロキシを設定する必要があります。その設定方法の詳細については、「オンプレミスゲートウェイの SOCKS5 プロキシの設定」を参照してください。ホストの時間が正しく、その時間を Network Time Protocol (NTP) サーバーに自動的に同期させるように設定されていて、ゲートウェイ VM の時間が正しいことを確認します。ハイパーバイザーホストと VM の時間の同期に関する詳細については、VM の時刻を Hyper-V または Linux KVM ホストの時刻と同期する を参照してください。以上の手順を実行したら、Storage Gateway コンソールと [ゲートウェイのセットアップとアクティブ化] ウィザードを使用して、ゲートウェイのデプロイを再試行できます。SSL 証明書の検証/検査は有効にしないでください。Storage Gateway は相互 TLS 認証を利用しますが、サードパーティのアプリケーションがいずれかの証明書を傍受/署名しようとするすると認証が失敗します。VM の RAM が 7.5 GB 以上であることを確認します。RAM が 7.5 GB 未満の場合、ゲートウェイの割り当てが失敗します。詳細については、「テープゲートウェイのセットアップ要件」を参照してください。

問題	実行するアクション
<p>アップロードバッファ領域として割り当てられているディスクを削除する必要があります。たとえば、ゲートウェイのアップロードバッファ領域の量を減らしたり、エラーが発生したアップロードバッファとして使用されているディスクを置き換えたりする必要があります。</p>	<p>アップロードバッファ領域として割り当てられているディスクを削除する手順については、「ゲートウェイからのディスクの削除」を参照してください。</p>
<p>ゲートウェイと AWS の間の帯域幅を改善する必要があります。</p>	<p>アプリケーションとゲートウェイ VM を接続するネットワークアダプタ (NIC) AWS へのインターネット接続を設定 AWS することで、ゲートウェイから への帯域幅を向上させることができます。このアプローチは、 への高帯域幅接続があり、特にスナップショットの復元中に帯域幅の競合を回避 AWS したい場合に便利です。高スループットのワークロードが要求される場合、Direct Connect を使用して、オンプレミスのゲートウェイと AWS の間の専用ネットワーク接続を確立できます。ゲートウェイから への接続の帯域幅を測定するには AWS、ゲートウェイの CloudBytesDownloaded および CloudBytesUploaded メトリクスを使用します。この詳細については、「テープゲートウェイと の間のパフォーマンスの測定 AWS」を参照してください。インターネット接続を改善すれば、アップロードバッファがいっぱいになることはありません。</p>

問題	実行するアクション
<p>ゲートウェイへのスループットまたはゲートウェイからのスループットがゼロに落ちます。</p>	<ul style="list-style-type: none"> • Storage Gateway コンソールの [ゲートウェイ] タブで、ゲートウェイ VM の IP アドレスが、ハイパーバイザークライアントソフトウェア (VMware vSphere クライアントまたは Microsoft Hyper-V Manager) を使用して表示されるものと同じであることを確認します。同じでない場合、「ゲートウェイ VM のシャットダウン」に示すように Storage Gateway コンソールからゲートウェイを再起動します。再起動後、Storage Gateway コンソールの [ゲートウェイ] タブにある [IP アドレス] リスト内のアドレスは、ゲートウェイの IP アドレスと一致するはずですが、ゲートウェイの IP アドレスはハイパーバイザークライアントから判断します。 • VMware ESXi の場合、VM の IP アドレスは vSphere クライアントの [概要] タブにあります。 • Microsoft Hyper-V の場合、VM の IP アドレスはローカルコンソールにログインすると見つかります。 • 「」の説明 AWS に従って、ゲートウェイへの接続を確認します。ゲートウェイのインターネット接続のテスト。 • ゲートウェイのネットワークアダプタ設定を確認し、ゲートウェイに対して有効にする予定のすべてのインターフェイスが有効になっていることを確認します。ゲートウェイのネットワークアダプタ設定を表示するには、「ゲートウェイのネットワークの設定」の指示に従い、ゲートウェイのネットワーク設定を表示するためのオプションを選択します。 <p>Amazon CloudWatch コンソールにゲートウェイとの双方向のスループットを表示できます。ゲートウェイととの間のスループットの測定の詳細については AWS、「」を参照してください。テープゲートウェイと の間のパフォーマンスの測定 AWS。</p>
<p>Microsoft Hyper-V への Storage Gateway のインポート (デプロイ) に問題がある。</p>	<p>「Microsoft Hyper-V セットアップのトラブルシューティング」を参照してください。ここでは、Microsoft Hyper-V でゲートウェイをデプロイするための一般的な問題を説明しています。</p>

問題	実行するアクション
「ゲートウェイのボリュームに書き込まれたデータが AWS内に安全に保存されていません」というメッセージを受信する。	このメッセージを受信するのは、ゲートウェイ VM が別のゲートウェイ VM のクローンまたはスナップショットから作成された場合です。そうでない場合は、サポートにお問い合わせください。

サポート オンプレミスでホストされているゲートウェイのトラブルシューティングに役立つ の許可

Storage Gateway には、ゲートウェイの問題のトラブルシューティングに役立つゲートウェイへのアクセス サポート のアクティブ化など、いくつかのメンテナンスタスクを実行するために使用できるローカルコンソールが用意されています。デフォルトでは、ゲートウェイ サポート へのアクセスは無効になっています。このアクセスは、ホストのローカルコンソールを通して有効にします。ゲートウェイ サポート へのアクセスを許可するには、まずホストのローカルコンソールにログインし、Storage Gateway のコンソールに移動して、サポートサーバーに接続します。

ゲートウェイ サポート へのアクセスを許可するには

1. ホストのローカルコンソールにログインします。
 - VMware ESXi – 詳細については、「[VMware ESXi でゲートウェイのローカルコンソールにアクセスする](#)」を参照してください。
 - Microsoft Hyper-V – 詳細については、「[Microsoft Hyper-V でゲートウェイのローカルコンソールにアクセスする](#)」を参照してください。
2. プロンプトで、対応する番号を入力して [ゲートウェイコンソール] を選択します。
3. 「h」と入力して、利用可能なコマンドのリストを開きます。
4. 次のいずれかを行います。
 - ゲートウェイでパブリックエンドポイントを使用している場合は、[AVAILABLE COMMANDS] (利用可能なコマンド) ウィンドウに「**open-support-channel**」と入力して、Storage Gateway のカスタマーサポートに接続します。AWSへのサポートチャネルを開くことができるように、TCP ポート 22 を許可します。カスタマーサポートに接続する際、Storage Gateway はサポート番号を割り当てます。サポート番号を書き留めます。

- ゲートウェイが VPC エンドポイントを使用している場合は、[AVAILABLE COMMANDS (利用可能なコマンド)] ウィンドウで「**open-support-channel**」と入力します。ゲートウェイがアクティベートされていない場合は、Storage Gateway のカスタマーサポートに接続する VPC エンドポイントまたは IP アドレスを指定します。AWS へのサポートチャネルを開くことができるように、TCP ポート 22 を許可します。カスタマーサポートに接続する際、Storage Gateway はサポート番号を割り当てます。サポート番号を書き留めます。

Note

チャンネル番号は Transmission Control Protocol/User Datagram Protocol (TCP/UDP) ポート番号ではありません。代わりに、ゲートウェイが Storage Gateway サーバーへの Secure Shell (SSH) (TCP 22) 接続を作成し接続のサポートチャネルを提供します。

- サポートチャネルが確立されたら、サポートがトラブルシューティングのサポートを提供できるように、サポートサービス番号を に提供します。
- サポートセッションが完了したら、「q」と入力してセッションを終了します。サポートセッションが完了したことを Amazon Web Services サポートが通知するまでは、セッションを終了しないようにします。
- ゲートウェイコンソールからログアウト **exit** するには、 と入力します。
- プロンプトに従ってローカルコンソールを終了します。

Microsoft Hyper-V セットアップのトラブルシューティング

次の表は、Microsoft Hyper-V プラットフォームに Storage Gateway をデプロイする際に発生する可能性がある一般的な問題の一覧です。

問題	実行するアクション
ゲートウェイをインポートしようとする、次のエラーメッセージが表示されます。 「仮想マシンのインポート中にサーバーエラーが発生しました。インポートに	このエラーは、次の原因で発生することがあります。 <ul style="list-style-type: none"> 解凍されたゲートウェイソースファイルのルートをポイントしていない場合。[仮想マシンをインポート] ダイアログボックスで指定した場所の最後の部分は、AWS-Storage-Gateway となっている必要があります。例えば、次のようになります。

問題	実行するアクション
<p>失敗しました。場所 [...] では、仮想マシンのインポートファイルが見つかりません。Hyper-V を使用して仮想マシンを作成してエクスポートする場合にのみ、仮想マシンをインポートできます。」</p>	<p>C:\prod-gateway\unzippedSourceVM\AWS-Storage-Gateway\ .</p> <ul style="list-style-type: none">ゲートウェイを既にデプロイしていて、[仮想マシンのインポート] ダイアログボックスで、[仮想マシンのコピー] オプションを選択していなかったか、[すべてのファイルを複製する] オプションをオンにしていなかった場合、解凍したゲートウェイファイルがある場所に仮想マシンが作成されていて、この場所から再度インポートすることはできません。この問題を解決するには、解凍したゲートウェイソースファイルの最新コピーを入手して、新しい場所にコピーします。インポートのソースとして新しい場所を使用します。 <p>1 つの解凍されたソースファイルの場所から複数のゲートウェイを作成する場合は、[仮想マシンをコピー] を選択し、[仮想マシンをインポート] ダイアログボックスで、[すべてのファイルを複製] チェックボックスをオンにする必要があります。</p>
<p>ゲートウェイをインポートしようとする、次のエラーメッセージが表示されます。</p> <p>「仮想マシンのインポート中にサーバーエラーが発生しました。インポートに失敗しました。インポートタスクは [...] からファイルをコピーできませんでした。ファイルが存在していません。(0x80070050)」</p>	<p>既にゲートウェイをデプロイしていて、仮想ハードディスクファイルと仮想マシン構成ファイルを保存するデフォルトのフォルダを再利用しようとする、このエラーが発生します。この問題を修正するには、[Hyper-V の設定] ダイアログボックスの左側にあるパネルで、[サーバー] の下に新しい場所を指定します。</p>

問題	実行するアクション
<p>ゲートウェイをインポートしようとする、次のエラーメッセージが表示されます。</p> <p>「仮想マシンのインポート中にサーバーエラーが発生しました。インポートに失敗しました。インポートが失敗したのは、仮想マシンには新しい識別子が必要だからです。新しい識別子を選択して、インポートを再試行してください」。</p>	<p>ゲートウェイをインポートするときは、[仮想マシンをインポート] ダイアログボックスで、[仮想マシンをコピー] を選択し、[すべてのファイルを複製] ボックスをオンにしていることを確認して、VM の新しい固有の ID を作成します。</p>
<p>ゲートウェイ VM を起動しようとする、次のエラーメッセージが表示されます。</p> <p>「選択した仮想マシンを起動しようとしたときにエラーが発生しました。子パーティションのプロセッサの設定は、親パーティションと互換性がありません。「AWS-Storage-Gateway」を初期化できませんでした。(仮想マシン ID [...])」</p>	<p>このエラーは通常、ゲートウェイで必要とされる CPU と、ホストで使用可能な CPU の不一致が原因で発生します。VM の CPU 数が、基本ハイパーバイザーでサポートされていることを確認します。</p> <p>Storage Gateway の要件の詳細については、「テープゲートウェイのセットアップ要件」を参照してください。</p>

問題	実行するアクション
<p>ゲートウェイ VM を起動しようとする、次のエラーメッセージが表示されません。</p> <p>「選択した仮想マシンを起動しようとしたときにエラーが発生しました。「AWS-Storage-Gateway」を初期化できませんでした。(仮想マシン ID [...]) パーティションの作成に失敗しました。リクエストされたサービスを完了するためのシステムリソースが不足しています。(0x800705AA)」</p>	<p>このエラーは通常、ゲートウェイで必要とされる RAM と、ホストで使用可能な RAM の不一致が原因で発生します。</p> <p>Storage Gateway の要件の詳細については、「テープゲートウェイのセットアップ要件」を参照してください。</p>
<p>スナップショットとゲートウェイソフトウェアのアップデートが、予想とわずかに異なる時刻に発生します。</p>	<p>ゲートウェイの VM のクロックが実際の時刻からずれている可能性があります (クロックドリフトと呼ばれています)。ローカルゲートウェイコンソールの時刻同期オプションを使って、VM の時刻を確認して修正します。詳細については、「VM の時刻を Hyper-V または Linux KVM ホストの時刻と同期する」を参照してください。</p>
<p>解凍済みの Microsoft Hyper-V Storage Gateway ファイルを、ホストファイルシステムに保存する必要があります。</p>	<p>一般的な Microsoft Windows サーバーと同じようにホストにアクセスします。たとえば、ハイパーバイザーホストの名前が hyperv-server の場合、UNC パス \\hyperv-server\c\$ という UNC パスを使用できます。このパスは hyperv-server という名前が解決可能であるか、あるいはローカルホストファイルで定義されていることを前提としています。</p>
<p>ハイパーバイザーへの接続時に、認証情報の入力を求められます。</p>	<p>Sconfig.cmd ツールを使って、ハイパーバイザーホストのローカル管理者として、自分のユーザー認証情報を追加します。</p>

問題	実行するアクション
Broadcom ネットワークアダプタを使用する Hyper-V ホストで仮想マシンキュー (VMQ) をオンにすると、ネットワークパフォーマンスが低下することがあります。	回避策については、Microsoft のドキュメントの「 Poor network performance on virtual machines on a Windows Server 2012 Hyper-V host if VMQ is turned on 」を参照してください。

Amazon EC2 ゲートウェイの問題のトラブルシューティング

以下のセクションでは、Amazon EC2 にデプロイされているゲートウェイを操作しているときに発生する可能性がある一般的な問題について説明します。オンプレミスのゲートウェイと Amazon EC2 にデプロイされているゲートウェイの違いに関する詳細については、「[テープゲートウェイ用にカスタマイズされた Amazon EC2 インスタンスをデプロイする](#)」を参照してください。

トピック

- [しばらくしてもゲートウェイのアクティベーションが実行されない](#)
- [インスタンスリストに EC2 ゲートウェイインスタンスがない](#)
- [Amazon EBS ボリュームを作成したが、EC2 ゲートウェイインスタンスにアタッチできない](#)
- [ストレージボリュームを追加するときに利用可能なディスクがないというメッセージが表示される](#)
- [アップロードバッファ領域を削減するために、アップロードバッファ領域として割り当てられたディスクを削除したい](#)
- [EC2 ゲートウェイとの間のスループットがゼロに低下する](#)
- [EC2 ゲートウェイのトラブルシューティングを支援 サポート したい](#)
- [Amazon EC2 シリアルコンソールを使用してゲートウェイインスタンスに接続したい](#)

しばらくしてもゲートウェイのアクティベーションが実行されない

Amazon EC2 コンソールで以下を確認します。

- インスタンスに関連付けられているセキュリティグループでポート 80 が有効になっています。セキュリティグループのルールの追加に関する詳細については、「Amazon EC2 ユーザーガイド」の「[セキュリティグループルールの追加](#)」を参照してください。

- ゲートウェイインスタンスに実行中の印が付いています。Amazon EC2 コンソールで、インスタンスの [状態] 値が RUNNING になっている必要があります。
- Amazon EC2 インスタンスタイプが「[ストレージの要件](#)」で説明されている最低要件を満たしていることを確認します。

問題を修正したら、ゲートウェイを再度アクティベートしてみてください。これを行うには、Storage Gateway コンソールを開き、[Deploy a new Gateway on Amazon EC2] を選択し、インスタンスの IP アドレスを再入力します。

インスタンスリストに EC2 ゲートウェイインスタンスがない

インスタンスにリソースタグを指定せずに多くのインスタンスを実行中の場合は、起動したインスタンスの判断が困難になることがあります。この場合、ゲートウェイインスタンスを見つけるために、次のアクションを実行できます。

- インスタンスの [説明] タブで、Amazon マシンイメージ (AMI) の名前を確認します。Storage Gateway AMI を基礎とするインスタンスは、「aws-storage-gateway-ami」というテキストで始まります。
- Storage Gateway AMI を基礎とするインスタンスが複数ある場合、インスタンスの起動時間を確認してインスタンスを見分けます。

Amazon EBS ボリュームを作成したが、EC2 ゲートウェイインスタンスにアタッチできない

問題の Amazon EBS ボリュームがゲートウェイインスタンスと同じアベイラビリティゾーンにあることを確認します。アベイラビリティゾーンが異なる場合、インスタンスと同じアベイラビリティゾーンで新しい Amazon EBS ボリュームを作成します。

ストレージボリュームを追加するときに利用可能なディスクがないというメッセージが表示される

新しくアクティベートしたゲートウェイには、ボリュームストレージが定義されていません。ボリュームストレージを定義するには、アップロードバッファおよびキャッシュストレージとして使用するために、先にゲートウェイにローカルディスクを割り当てる必要があります。Amazon EC2 にデプロイされているゲートウェイについては、ローカルディスクはインスタンスにアタッチされてい

る Amazon EBS ボリュームになります。このエラーメッセージは、インスタンスに Amazon EBS ボリュームが定義されていないために発生する可能性が高いと考えられます。

ゲートウェイを実行しているインスタンスに定義されているブロックデバイスを確認します。ブロックデバイスが 2 つだけ (AMI に付属するデフォルトデバイス) の場合、ストレージを追加してください。その設定方法の詳細については、「[テープゲートウェイ用にカスタマイズされた Amazon EC2 インスタンスをデプロイする](#)」を参照してください。2 つ以上の Amazon EBS ボリュームを取り付けたら、ゲートウェイにボリュームストレージを作成してみます。

アップロードバッファ領域を削減するために、アップロードバッファ領域として割り当てられたディスクを削除したい

「[割り当てるアップロードバッファのサイズの決定](#)」のステップを実行してください。

EC2 ゲートウェイとの間のスループットがゼロに低下する

ゲートウェイインスタンスが実行中であることを確認します。たとえば、再起動に起因してインスタンスが起動中の場合、インスタンスが再開するのを待ちます。

また、ゲートウェイ IP が変更されていないことを確認します。インスタンスを停止し、再開した場合、インスタンスの IP アドレスが変わっている可能性があります。その場合、新しいゲートウェイをアクティブ化する必要があります。

Amazon CloudWatch コンソールにゲートウェイとの双方向のスループットを表示できます。ゲートウェイととの間のスループットの測定の詳細については AWS、「」を参照してください[テープゲートウェイと の間のパフォーマンスの測定 AWS](#)。

EC2 ゲートウェイのトラブルシューティングを支援 サポート したい

Storage Gateway には、ゲートウェイの問題のトラブルシューティングに役立つゲートウェイへのアクセス サポート のアクティブ化など、いくつかのメンテナンスタスクを実行するために使用できるローカルコンソールが用意されています。デフォルトでは、ゲートウェイ サポート へのアクセスは無効になっています。このアクセスを有効にするには、Amazon EC2 ローカルコンソールを使用します。Amazon EC2 ローカルコンソールは、Secure Shell (SSH) を使用してログインします。SSH を使用して正常にログインするために、インスタンスのセキュリティグループには、TCP ポート 22 を開くルールが必要です。

Note

既存のセキュリティグループに新しいルールを追加すると、新しいルールが、そのセキュリティグループを使用するすべてのインスタンスに適用されます。セキュリティグループと、セキュリティグループルールの追加方法については、Amazon EC2 ユーザーガイドの「[Amazon EC2 とは](#)」を参照してください。

がゲートウェイ サポート に接続できるようにするには、まず Amazon EC2 インスタンスのローカルコンソールにログインし、Storage Gateway のコンソールに移動して、アクセスを提供します。

Amazon EC2 インスタンスにデプロイされたゲートウェイ サポート へのアクセスを有効にするには

1. Amazon EC2 インスタンスのローカルコンソールにログインします。手順については、「Amazon EC2 ユーザーガイド」の「[インスタンスへの接続](#)」を参照してください。

次のコマンドを使用して、EC2 インスタンスのローカルコンソールにログインできます。

```
ssh -i PRIVATE-KEY admin@INSTANCE-PUBLIC-DNS-NAME
```

Note

PRIVATE-KEY は、Amazon EC2 インスタンスを起動するために使用した EC2 キーペアのプライベート証明書を含む .pem ファイルです。詳細については、「Amazon EC2 ユーザーガイド」の「[キーペアのパブリックキーを取得する](#)」を参照してください。
INSTANCE-PUBLIC-DNS-NAME は、ゲートウェイが実行中の Amazon EC2 インスタンスのパブリックドメインネームシステム (DNS) です。このパブリック DNS 名を取得するには、EC2 コンソールで Amazon EC2 インスタンスを選択して、[説明] タブをクリックします。

2. プロンプトで「**6 - Command Prompt**」と入力して、サポート Channel コンソールを開きます。
3. 「**h**」と入力して [AVAILABLE COMMANDS (利用可能なコマンド)] ウィンドウを開きます。
4. 次のいずれかを行います。
 - ゲートウェイでパブリックエンドポイントを使用している場合は、[AVAILABLE COMMANDS] (利用可能なコマンド) ウィンドウに「**open-support-channel**」と入力して、Storage Gateway のカスタマーサポートに接続します。AWS へのサポートチャネル

を開くことができるように、TCP ポート 22 を許可します。カスタマーサポートに接続する際、Storage Gateway はサポート番号を割り当てます。サポート番号を書き留めます。

- ゲートウェイが VPC エンドポイントを使用している場合は、[AVAILABLE COMMANDS (利用可能なコマンド)] ウィンドウで「**open-support-channel**」と入力します。ゲートウェイがアクティベートされていない場合は、Storage Gateway のカスタマーサポートに接続する VPC エンドポイントまたは IP アドレスを指定します。AWS へのサポートチャネルを開くことができるように、TCP ポート 22 を許可します。カスタマーサポートに接続する際、Storage Gateway はサポート番号を割り当てます。サポート番号を書き留めます。

Note

チャネル番号は Transmission Control Protocol/User Datagram Protocol (TCP/UDP) ポート番号ではありません。代わりに、ゲートウェイが Storage Gateway サーバーへの Secure Shell (SSH) (TCP 22) 接続を作成し接続のサポートチャネルを提供します。

5. サポートチャネルが確立されたら、サポートがトラブルシューティングのサポートを提供サポートできるように、サポートサービス番号を に提供します。
6. サポートセッションが完了したら、「q」と入力してセッションを終了します。サポートセッションが完了したことがサポート通知されるまで、セッションを閉じないでください。
7. 「exit」と入力して、Storage Gateway コンソールを終了します。
8. コンソールメニューに従って Storage Gateway インスタンスからログアウトします。

Amazon EC2 シリアルコンソールを使用してゲートウェイインスタンスに接続したい

Amazon EC2 シリアルコンソールを使用して、起動、ネットワーク設定、およびその他の問題のトラブルシューティングができます。手順とトラブルシューティングのヒントについては、「Amazon Elastic Compute Cloud ユーザーガイド」の「[Amazon EC2 シリアルコンソール](#)」を参照してください。

ハードウェアアプライアンスの問題のトラブルシューティング

以下のトピックでは、Storage Gateway ハードウェアアプライアンスを使用する際に発生する可能性がある問題と、そのトラブルシューティング案を示します。

サービスの IP アドレスを特定できない

ご利用のサービスに接続するときは、ホストの IP アドレスではなく、サービスの IP アドレスを使用していることを確認します。サービスのコンソールでサービスの IP アドレスを設定し、ハードウェアコンソールでホストの IP アドレスを設定します。ハードウェアコンソールは、ハードウェアアプライアンスを起動すると表示されます。ハードウェアコンソールからサービスコンソールにアクセスするには、[サービスコンソールを開く] を選択します。

工場出荷時設定へのリセットを実行するにはどうすればよいですか

アプライアンスで工場出荷時設定へのリセットを行う必要がある場合は、以下のサポートセクションの説明に従って、サポートについて Storage Gateway ハードウェアアプライアンスチームにお問い合わせください。

リモート再起動を実行するにはどうすればよいですか

アプライアンスをリモートで再起動する必要がある場合は、Dell iDRAC の管理インターフェイスを使用して実行できます。詳細については、Dell Technologies InfoHub ウェブサイトの「[iDRAC9 Virtual Power Cycle: Remotely power cycle Dell EMC PowerEdge Servers](#)」を参照してください。

Dell iDRAC のサポートを受けるにはどうすればよいですか

Dell PowerEdge サーバーには、Dell iDRAC 管理インターフェイスが搭載されています。次の構成を推奨します。

- iDRAC 管理インターフェイスを使用する場合は、デフォルトのパスワードを変更する必要があります。iDRAC 認証情報の詳細については、「[Dell PowerEdge - What is the default sign-in credentials for iDRAC?](#)」を参照してください。
- セキュリティ違反を防ぐため、ファームウェアが最新であることを確認します。
- iDRAC ネットワークインターフェイスを通常の (em) ポートに移動すると、パフォーマンスの問題が発生したり、アプライアンスの通常の機能を妨げたりする可能性があります。

ハードウェアアプライアンスのシリアル番号が見つからない

Storage Gateway コンソールを使用して、Storage Gateway ハードウェアアプライアンスのシリアル番号を確認できます。

ハードウェアアプライアンスのシリアル番号を確認するには:

1. Storage Gateway コンソール (<https://console.aws.amazon.com/storagegateway/home>) を開きます。
2. ページの左側のナビゲーションメニューから [ハードウェア] を選択します。
3. リストからハードウェアアプライアンスを選択します。
4. アプライアンスの [詳細] タブで [シリアル番号] フィールドを見つけます。

ハードウェアアプライアンスのサポートの依頼先

ハードウェアアプライアンスのテクニカルサポート AWS については、「」を参照してください [サポート](#)。

サポート チームは、ゲートウェイの問題をリモートでトラブルシューティングするために、サポートチャネルをアクティブ化するように求める場合があります。このポートは、ゲートウェイの通常のオペレーションでは開いておく必要はありませんが、トラブルシューティングでは必要です。以下の手順に示すように、ハードウェアコンソールからサポートチャネルをアクティベートすることができます。

のサポートチャネルを開くには AWS

1. ハードウェアコンソールを開きます。
2. ハードウェアコンソールのメインページの下部にある [サポートチャネルを開く] を選択し、Enter を押します。

ネットワーク接続やファイアウォールに問題がなければ、割り当てられたポート番号が 30 秒以内に表示されます。例えば、次のようになります。

ステータス: ポート 19599 で開く

3. ポート番号を書き留めて指定します サポート。

仮想テープの問題のトラブルシューティング

このセクションでは、仮想テープで予期せぬ問題が発生した場合に行うアクションについて説明します。

トピック

- [回復不可能なゲートウェイからの仮想テープの復旧](#)
- [回復不可能なテープのトラブルシューティング](#)
- [高可用性のヘルス通知](#)

回復不可能なゲートウェイからの仮想テープの復旧

まれに、ゲートウェイで回復不可能な障害が発生する場合があります。このような障害は、ハイパーバイザーホスト、ゲートウェイ自体、またはキャッシュディスクで発生する可能性があります。障害が発生した場合は、このセクションのトラブルシューティング手順に従ってテープを復旧できます。

トピック

- [正しく機能していないテープゲートウェイから仮想テープを復旧する必要がある](#)
- [正常に機能していないキャッシュディスクから仮想テープを復旧する必要がある](#)

正しく機能していないテープゲートウェイから仮想テープを復旧する必要がある

テープゲートウェイまたはハイパーバイザーホストで回復不可能な障害が発生した場合は、別のテープゲートウェイ AWS に既にアップロードされているデータを復元できます。

テープに書き込まれたデータは、そのテープが VTS に正常にアーカイブされるまでは完全にアップロードされない場合があることにご注意ください。このような状態で別のゲートウェイに復旧されたテープのデータは、不完全または空の場合があります。復元されたすべてのテープにインベントリを実行して、期待されるコンテンツが含まれていることを確認することをお勧めします。

別のテープゲートウェイにテープを復旧するには

1. 復旧先のゲートウェイとして使用するために、既存の機能しているテープゲートウェイを特定します。テープの復旧先となるテープゲートウェイがない場合は、新しいテープゲートウェイを作成します。ゲートウェイを作成する方法については、「[ゲートウェイの作成](#)」を参照してください。
2. Storage Gateway コンソール (<https://console.aws.amazon.com/storagegateway/home>) を開きます。
3. ナビゲーションペインで [ゲートウェイ] を選択し、テープの復旧元のテープゲートウェイを選択します。
4. [詳細] タブを選択します。テープ復旧のメッセージはタブに表示されます。
5. [復旧テープを作成] を選択して、ゲートウェイを非アクティブにします。

6. 表示されるダイアログボックスで [Disable gateway] を選択します。

これに伴い、テープゲートウェイの通常の機能は完全に停止し、使用可能な復旧ポイントが公開されます。手順については、「[テープゲートウェイの非アクティブ化](#)」を参照してください。

7. 非アクティブにしたゲートウェイで表示されているテープから、復旧する仮想テープと復旧ポイントを選択します。1つの仮想テープに複数の復旧ポイントが存在する場合があります。
8. 必要なテープの復旧先テープゲートウェイへの復旧を開始するには、[復旧テープを作成] を選択します。
9. [Create recovery tape] ダイアログボックスで、復旧する仮想テープのバーコードを確認します。
10. [ゲートウェイ] で、仮想テープの復旧先のテープゲートウェイを選択します。
11. [Create recovery tape] を選択します。
12. 障害が発生したテープゲートウェイは、課金されないように削除します。手順については、「[ゲートウェイおよび関連リソースの削除](#)」を参照してください。

Storage Gateway は、障害が発生したテープゲートウェイから、指定したテープゲートウェイにテープを移動します。テープゲートウェイはテープのステータスを RECOVERED (復旧済み) に設定します。

正常に機能していないキャッシュディスクから仮想テープを復旧する必要がある

キャッシュディスクにエラーが発生した場合、ゲートウェイ内の仮想テープに対する読み取りおよび書き込みオペレーションがゲートウェイによって禁止されます。たとえば、ディスクが破損していたり、ゲートウェイから取り外されたりした場合に、エラーが発生する可能性があります。エラーについてのメッセージが Storage Gateway コンソールに表示されます。

エラーメッセージで、Storage Gateway はテープを復旧できる 2 つのアクションのいずれかを実行するように求めます。

- シャットダウンしてディスクを再度追加する – ディスクのデータが変更されずにディスクが削除された場合は、このアプローチを取ります。たとえば、ディスクが誤ってホストから削除されたためエラーが発生したが、ディスクとデータが変更されていなかった場合は、ディスクを再度追加できます。これを行うには、このトピックで後で説明する手順に従います。
- キャッシュディスクをリセットする – キャッシュディスクが破損しているかアクセス不能になっている場合は、このアプローチを取ります。ディスクエラーにより、キャッシュディスクがアクセス不能か、使用不能か、または破損している場合は、ディスクをリセットできます。キャッシュ

ディスクをリセットした場合、クリーンデータがあるテープ (キャッシュディスクと Amazon S3 のデータが同期しているテープ) は引き続き使用できます。ただし、Amazon S3 と同期していないデータがあるテープは自動的に復旧されます。これらのテープは、ステータスが RECOVERED に設定されますが、読み取り専用になります。ホストからディスクを削除する方法については、「[割り当てるアップロードバッファのサイズの決定](#)」を参照してください。

Important

リセットするキャッシュディスクに Amazon S3 にアップロードされていないデータが残っている場合、そのデータは失われることがあります。キャッシュディスクのリセット後は、設定済みのキャッシュディスクがゲートウェイに残らないため、ゲートウェイが正しく機能するように、少なくとも 1 台の新しいキャッシュディスクを設定する必要があります。

キャッシュディスクをリセットするには、このトピックで後で説明する手順に従います。

シャットダウンしてディスクを再度追加するには

1. ゲートウェイをシャットダウンします。ゲートウェイをシャットダウンする方法については、「[ゲートウェイ VM のシャットダウン](#)」を参照してください。
2. ディスクをホストに再度追加して、ディスクのディスクノード番号が変更されていないことを確認します。ディスクを追加する方法については、「[割り当てるアップロードバッファのサイズの決定](#)」を参照してください。
3. ゲートウェイを再起動します。ゲートウェイを再起動する方法については、「[ゲートウェイ VM のシャットダウン](#)」を参照してください。

ゲートウェイの再起動後、キャッシュディスクのステータスを確認できます。ディスクのステータスは、以下のいずれかになります。

- present – ディスクは使用可能です。
- missing – ディスクはゲートウェイに接続されていません。
- mismatch – メタデータに誤りのあるディスクによってディスクノードが占有されているか、ディスクの内容が破損しています。

キャッシュディスクをリセットして再設定するには

1. 上記の [A disk error has occurred] エラーメッセージで [Reset Cache Disk] を選択します。
2. [ゲートウェイの設定] ページで、キャッシュストレージ用のディスクを設定します。設定方法については、「[テープゲートウェイを設定する](#)」を参照してください。
3. キャッシュストレージを設定したら、前の手順で説明したように、ゲートウェイをシャットダウンして再起動します。

ゲートウェイは再起動後に復旧されます。その後、キャッシュディスクのステータスを確認できます。

キャッシュディスクのステータスを確認するには

1. Storage Gateway コンソール (<https://console.aws.amazon.com/storagegateway/home>) を開きます。
2. ナビゲーションペインで [Gateways] を選択してから、ゲートウェイを選択します。
3. [Actions (アクション)] で [Configure Local Storage (ローカルストレージの構成)] を選択し、[Configure Local Storage (ローカルストレージの構成)] ダイアログボックスを表示します。このダイアログボックスに、ゲートウェイ内のすべてのローカルディスクが表示されます。

キャッシュディスクノードのステータスはディスクの隣に表示されます。

Note

復旧プロセスが完了していない場合は、ゲートウェイでバナーが表示されて、ローカルストレージを設定するように求められます。

回復不可能なテープのトラブルシューティング

仮想テープに予期せず障害が起きると、Storage Gateway は障害のある仮想テープのステータスを IRRECOVERABLE に設定します。実行するアクションは、状況によって異なります。このセクションでは、考えられる問題とそのトラブルシューティング方法について説明します。

回復不能 (IRRECOVERABLE) なテープからデータを復旧する必要がある場合

仮想テープのステータスが IRRECOVERABLE であり、それを使用する必要がある場合は、以下のいずれかを試してください。

- アクティブ化したテープゲートウェイがない場合は、新しいテープゲートウェイをアクティブ化します。詳細については、「[ゲートウェイの作成](#)」を参照してください。
- 回復不可能なテープが含まれているテープゲートウェイを非アクティブ化し、復旧ポイントから新しいテープゲートウェイにテープを復旧します。詳細については、「[正しく機能していないテープゲートウェイから仮想テープを復旧する必要がある](#)」を参照してください。

Note

新しいテープゲートウェイを使用するには、iSCSI イニシエータとバックアップアプリケーションを再設定する必要があります。詳細については、「[VTL デバイスの接続](#)」を参照してください。

アーカイブされていない IRRECOVERABLE ステータスのテープは不要である

ステータスが IRRECOVERABLE であるため不要な仮想テープが一度もアーカイブされたことがない場合は、そのテープを削除してください。詳細については、「[テープゲートウェイから仮想テープを削除する](#)」を参照してください。

ゲートウェイのキャッシュディスクでエラーが発生する

ゲートウェイの 1 つ以上のキャッシュディスクに障害が発生した場合、仮想テープとボリュームに対する読み取りおよび書き込みオペレーションがゲートウェイによって禁止されます。通常の機能を再開するには、次の手順に従ってゲートウェイを再設定します。

- キャッシュディスクにアクセスできない、または使用できない場合は、ゲートウェイ構成からディスクを削除します。
- キャッシュディスクがまだアクセス可能で使用可能な場合は、ゲートウェイに再接続します。

Note

キャッシュディスクを削除した場合、ゲートウェイが通常の機能を再開したとき、クリーンデータがあるテープまたはボリューム (キャッシュディスクと Amazon S3 とのデータが同期している場合) は引き続き使用できます。例えば、ゲートウェイに 3 つのキャッシュディスクがあり、2 つを削除した場合、クリーンであるテープまたはボリュームは AVAILABLE ステータスになります。他のテープおよびボリュームは、IRRECOVERABLE ステータスになります。

ゲートウェイのキャッシュディスクとしてエフェメラルディスクを使用したり、キャッシュディスクをエフェメラルドライブにマウントしたりすると、ゲートウェイのシャットダウン時にキャッシュディスクが失われます。キャッシュディスクと Amazon S3 が同期していないときにゲートウェイをシャットダウンすると、データが失われる可能性があります。そのため、エフェメラルドライブやディスクを使用することは推奨されていません。

高可用性のヘルス通知

VMware vSphere High Availability (HA) プラットフォームでゲートウェイを実行すると、ヘルス通知が表示される場合があります。ヘルス通知の詳細については、「[高可用性に関する問題のトラブルシューティング](#)」を参照してください。

高可用性に関する問題のトラブルシューティング

可用性の問題が発生した場合の対処方法については、以下を参照してください。

トピック

- [ヘルス通知](#)
- [メトリクス](#)

ヘルス通知

VMware vSphere HA でゲートウェイを実行すると、すべてのゲートウェイで、設定済みの Amazon CloudWatch ロググループに対して次のヘルス通知が生成されます。これらの通知は、AvailabilityMonitor と呼ばれるログストリームに入ります。

トピック

- [通知: リポート](#)
- [通知: HardReboot](#)
- [通知: HealthCheckFailure](#)
- [通知: AvailabilityMonitorTest](#)

通知: リブート

ゲートウェイ VM の再起動時に、再起動通知が表示される場合があります。VM ハイパーバイザーの管理コンソールまたは Storage Gateway コンソールを使用して、ゲートウェイ VM を再起動できます。また、ゲートウェイのメンテナンスサイクル中にゲートウェイソフトウェアを使用して再起動することもできます。

実行するアクション

再起動の時間がゲートウェイで設定された[メンテナンス開始時間](#)から 10 分以内である場合、これは通常の発生であり、問題の兆候ではありません。メンテナンスの大幅な期間外に再起動が発生した場合は、ゲートウェイを手動で再起動したかどうかを確認します。

通知: HardReboot

ゲートウェイ VM が予期せず再起動された場合、HardReboot 通知が表示されることがあります。このような再起動の原因としては、電源の喪失、ハードウェア障害、またはその他のイベントが考えられます。VMware ゲートウェイの場合、vSphere High Availability のアプリケーションの監視によるリセットにより、このイベントがトリガーされることがあります。

実行するアクション

ゲートウェイがこのような環境で実行されている場合は、HealthCheckFailure 通知の有無を確認し、VM の VMware イベントログを調べます。

通知: HealthCheckFailure

VMware vSphere HA のゲートウェイでは、ヘルスチェックが不合格になり、VM の再起動が要求されたときに HealthCheckFailure 通知が表示される場合があります。このイベントは、AvailabilityMonitorTest 通知によって示される可用性をモニタリングするためのテスト中にも発生します。この場合、HealthCheckFailure 通知の発生が想定されます。

Note

この通知は VMware ゲートウェイ専用です。

実行するアクション

AvailabilityMonitorTest 通知が表示されることなくこのイベントが繰り返し発生する場合は、VM インフラストラクチャに問題 (ストレージ、メモリなど) がないか確認してください。さらにサポートが必要な場合は、[お問い合わせ](#)してください サポート。

通知: AvailabilityMonitorTest

VMware vSphere HA のゲートウェイでは、VMware で[可用性とアプリケーションのモニタリングシステムのテストを実行](#)すると、AvailabilityMonitorTest 通知が表示されます。

メトリクス

AvailabilityNotifications メトリクスはすべてのゲートウェイで使用できます。このメトリクスは、ゲートウェイによって生成された可用性関連のヘルス通知の数です。Sum 統計情報を使用して、ゲートウェイで可用性関連のイベントが発生しているかどうかを調べます。イベントの詳細については、設定した CloudWatch ロググループを参照してください。

テープゲートウェイのベストプラクティス

このセクションは、ゲートウェイ、ローカルディスク、スナップショット、およびデータを操作するためのベストプラクティスに関する情報を提供する以下のトピックで構成されます。このセクションで説明されている情報を理解し、AWS Storage Gatewayの問題を避けるためにこれらのガイドラインに従うことをお勧めします。デプロイで発生する可能性がある一般的な問題の診断と解決に関する追加のガイダンスについては、「[ゲートウェイのトラブルシューティング](#)」を参照してください。

トピック

- [ベストプラクティス: データの復旧](#)
- [不要なリソースのクリーンアップ](#)

ベストプラクティス: データの復旧

まれに、ゲートウェイで回復不可能な障害が発生する場合があります。そのような障害は、仮想マシン (VM)、ゲートウェイ自体、ローカルストレージなどの場所で発生する可能性があります。障害が発生した場合、データの回復に関する以下の該当するセクションの手順に従うことをお勧めします。

Important

Storage Gateway では、ハイパーバイザーによって作成されたスナップショットから、または Amazon EC2 Amazon マシンイメージ (AMI) からのゲートウェイ VM の復元はサポートされていません。ゲートウェイ VM が正しく機能しない場合、新しいゲートウェイをアクティブ化し、以下の手順を使用してデータをそのゲートウェイに復旧します。

トピック

- [予期しない仮想マシンのシャットダウンからの復旧](#)
- [正しく機能していないゲートウェイまたは VM からのデータの復旧](#)
- [回復不可能なテープからのデータの復旧](#)
- [正しく機能していないキャッシュディスクからのデータの復旧](#)
- [アクセス不能なデータセンターからのデータの復旧](#)

予期しない仮想マシンのシャットダウンからの復旧

停電時など、VM が予期せずシャットダウンすると、ゲートウェイにアクセスできなくなります。電源とネットワーク接続が復旧されると、ゲートウェイは到達可能になり、通常の動作を開始します。データを回復するためにその時点で実行可能ないくつかのステップを以下に示します。

- 停止によりネットワーク接続の問題が発生した場合、問題をトラブルシューティングできます。ネットワーク接続をテストする方法については、「[ゲートウェイのインターネット接続のテスト](#)」を参照してください。
- テープの設定の場合、ゲートウェイが到達可能になると、テープが BOOTSTRAPPING ステータスになります。この機能により、ローカルに保存されたデータが引き続き同期されます AWS。このステータスの詳細については、「[テープのステータスの理解](#)」を参照してください。
- ゲートウェイが正しく機能せず、予期しないシャットダウンの結果としてボリュームまたはテープに問題が発生した場合、データを回復できます。データの復旧方法については、シナリオに当てはまる以下のクシオンを参照してください。

正しく機能していないゲートウェイまたは VM からのデータの復旧

テープゲートウェイまたはハイパーバイザーホストで回復不可能な障害が発生した場合、以下の手順を使用して、正しく機能していないテープゲートウェイから別のテープゲートウェイにテープを復旧できます。

1. 復旧先として使用するテープゲートウェイを決めるか、新規に作成できます。
2. 誤作動しているゲートウェイを非アクティブ化します。
3. 復旧する各テープの復旧テープを作成し、復旧先のテープゲートウェイを指定します。
4. 正しく機能していないテープゲートウェイを削除します。

正しく機能していないテープゲートウェイから別のテープゲートウェイにテープを復旧する方法の詳細については、「[正しく機能していないテープゲートウェイから仮想テープを復旧する必要がある](#)」を参照してください。

回復不可能なテープからのデータの復旧

テープで障害が発生し、テープのステータスが IRRECOVERABLE の場合、次のいずれかのオプションを使用してデータを復旧するか、状況に応じて障害を解決することをお勧めします。

- 回復不可能なテープのデータが必要な場合、新しいゲートウェイにテープを復旧できます。

- テープ上のデータが必要なく、テープがアーカイブされたことがない場合は、テープゲートウェイからテープをそのまま削除できます。

テープが IRRECOVERABLE の場合にデータを復旧したり障害を解決したりする方法の詳細については、「[回復不可能なテープのトラブルシューティング](#)」を参照してください。

正しく機能していないキャッシュディスクからのデータの復旧

キャッシュディスクで障害が発生した場合、以下のステップを使用し、状況に応じてデータを復旧することをお勧めします。

- キャッシュディスクがホストから削除されたために障害が発生した場合は、ゲートウェイをシャットダウンし、ディスクを再追加してゲートウェイを再起動します。
- キャッシュディスクが破損したかアクセスできない場合、ゲートウェイをシャットダウンしてキャッシュディスクをリセットし、キャッシュストレージ用にディスクを再設定してゲートウェイを再起動します。

詳細については、「[正常に機能していないキャッシュディスクから仮想テープを復旧する必要がある](#)」を参照してください。

アクセス不能なデータセンターからのデータの復旧

ゲートウェイまたはデータセンターが何らかの理由でアクセス不能である場合は、異なるデータセンターにある別のゲートウェイにデータを復元するか、Amazon EC2 インスタンスにホストされているゲートウェイに復元することができます。別のデータセンターへのアクセス権がない場合は、Amazon EC2 インスタンスにゲートウェイを作成することをお勧めします。手順は、データ復旧元のゲートウェイの種類によって異なります。

アクセス無効なデータセンターのテープゲートウェイからデータを復旧するには

1. Amazon EC2 ホストで新しいテープゲートウェイを作成してアクティブ化します。詳細については、「[テープゲートウェイ用にカスタマイズされた Amazon EC2 インスタンスをデプロイする](#)」を参照してください。
2. データセンターのソースゲートウェイから、Amazon EC2 に作成した新しいゲートウェイにテープを復旧します。詳細については、「[回復不可能なゲートウェイからの仮想テープの復旧](#)」を参照してください。

テープは、新しい Amazon EC2 ゲートウェイに作成する必要があります。

不要なリソースのクリーンアップ

サンプル演習またはテストとしてゲートウェイを作成した場合は、予期しない結果や不必要な料金が発生するのを避けるため、クリーンアップを検討します。

テープゲートウェイの使用を継続する場合は、「[次のステップ](#)」で追加情報を参照してください。

不要なリソースをクリーンアップする

1. ゲートウェイの仮想テープライブラリ (VTL) およびアーカイブの両方からテープを削除します。詳細については、「[ゲートウェイおよび関連リソースの削除](#)」を参照してください。
 - a. ゲートウェイの VTL で、RETRIEVED ステータスのテープをアーカイブします。手順については、「[テープのアーカイブ](#)」を参照してください。
 - b. ゲートウェイの VTL から残りのテープを削除します。手順については、「[テープゲートウェイから仮想テープを削除する](#)」を参照してください。
 - c. アーカイブにあるテープをすべて削除します。手順については、「[テープゲートウェイから仮想テープを削除する](#)」を参照してください。
2. 引き続き使用する予定がないテープゲートウェイは削除します。手順については「[ゲートウェイおよび関連リソースの削除](#)」を参照してください。
3. オンプレミスホストから Storage Gateway VM を削除します。Amazon EC2 インスタンスにゲートウェイを作成した場合、インスタンスを終了します。

Storage Gateway に関するその他のリソース

このセクションでは、ゲートウェイのセットアップや管理に役立つ AWS とサードパーティーのソフトウェア、ツール、リソース、および Storage Gateway のクォータについて説明します。

トピック

- [ゲートウェイ VM ホストのデプロイと設定](#) - ゲートウェイの仮想マシンホストをデプロイして設定する方法について説明します。
- [テープゲートウェイストレージリソースの使用](#) - ローカルディスクの削除、Amazon EBS ボリュームの管理、仮想テープライブラリデバイスの操作、仮想テープライブラリ内のテープの管理など、テープゲートウェイのストレージリソースに関連する手順について説明します。
- [ゲートウェイのアクティベーションキーを取得する](#) - 新しいゲートウェイをデプロイするときに提供が必要があるアクティベーションキーの確認場所について説明します。
- [iSCSI イニシエータの接続](#) - Internet Small Computer System Interface (iSCSI) ターゲットとして公開されているボリュームまたは仮想テープライブラリ (VTL) デバイスを操作する方法を説明します。
- [Storage Gateway Direct Connect での の使用](#) - オンプレミスゲートウェイと AWS クラウドの間に専用ネットワーク接続を作成する方法について説明します。
- [ゲートウェイアプライアンスの IP アドレスの取得](#) - 新しいゲートウェイをデプロイするときに指定が必要があるゲートウェイの仮想マシンホスト IP アドレスの確認場所について説明します。
- [IPv6 サポート](#) - IPv6 の要件について説明します。
- [Storage Gateway のリソースとリソース ID の説明](#) - Storage Gateway によって作成されるリソースとサブリソース AWS を識別する方法について説明します。
- [Storage Gateway リソースのタグ付け](#) - メタデータタグを使用してリソースを分類し、管理を容易にする方法について説明します。
- [Storage Gateway のオープンソースコンポーネントの使用](#) - Storage Gateway 機能の配信に使用されるサードパーティーのツールとライセンスについて説明します。
- [AWS Storage Gateway クォータ](#) - テープサイズと数量の最大制限、ローカルディスクサイズの推奨事項など、テープゲートウェイの制限とクォータについて説明します。

ゲートウェイ VM ホストのデプロイと設定

このセクションのトピックでは、Storage Gateway アプライアンスの仮想マシンホストをセットアップして管理する方法について説明します。これには、VMware、Hyper-V、または Linux KVM で実行されるオンプレミスアプライアンス、および AWS クラウドの Amazon EC2 インスタンスで実行されるアプライアンスが含まれます。

トピック

- [テープゲートウェイ用のデフォルトの Amazon EC2 ホストをデプロイする](#) - デフォルトの仕様を使用して、Amazon Elastic Compute Cloud (Amazon EC2) インスタンスにテープゲートウェイをデプロイおよびアクティブ化する方法について説明します。
- [テープゲートウェイ用にカスタマイズされた Amazon EC2 インスタンスをデプロイする](#) - カスタマイズされた設定を使用して、Amazon Elastic Compute Cloud (Amazon EC2) インスタンスにテープゲートウェイをデプロイおよびアクティブ化する方法について説明します。
- [Amazon EC2 インスタンスメタデータオプションの変更](#) - IMDS バージョン 1 (IMDSv1) を使用する受信メタデータリクエストを受け入れるか、すべてのメタデータリクエストが IMDS バージョン 2 (IMDSv2) を使用するように Amazon EC2 ゲートウェイインスタンスを設定する方法について説明します。
- [VM の時刻を Hyper-V または Linux KVM ホストの時刻と同期する](#) - オンプレミスの Hyper-V または Linux KVM ゲートウェイ仮想マシンの時刻を表示して、Network Time Protocol (NTP) サーバーに同期する方法について説明します。
- [VM の時刻と VMware ホストの時刻を同期する](#) - VMware ゲートウェイ仮想マシンのホスト時刻をチェックし、必要に応じて時刻を設定し、その時刻を Network Time Protocol (NTP) サーバーに自動的に同期するようにホストを設定する方法について説明します。
- [VMware ホストでの準仮想化の設定](#) - Storage Gateway アプライアンスの VMware ホストプラットフォームを設定して、準仮想 Internet Small Computer System Interface Protocol (iSCSI) コントローラーを使用する方法について説明します。
- [ゲートウェイのネットワークアダプタの設定](#) - VMXNET3 (10 GbE) ネットワークアダプタを使用するようにゲートウェイを再設定する方法、または複数の IP アドレスからアクセスできるように複数のネットワークアダプタを使用する方法について説明します。
- [Storage Gateway での VMware vSphere High Availability の使用](#) - VMware vSphere High Availability で動作するように Storage Gateway を設定することで、ストレージワークロードをハードウェア、ハイパーバイザー、またはネットワーク障害から保護する方法について説明します。

テープゲートウェイ用のデフォルトの Amazon EC2 ホストをデプロイする

このトピックでは、Amazon EC2 ホストをデフォルト設定でデプロイする手順を説明します。

Amazon Elastic Compute Cloud (Amazon EC2) インスタンスでテープゲートウェイをデプロイしてアクティブ化できます。AWS Storage Gateway Amazon マシンイメージ (AMI) は、コミュニティ AMI として利用できます。

Note

Storage Gateway コミュニティ AMI は公開されており、AWSがフルサポートを提供しています。パブリッシャーが検証 AWS 済みプロバイダーであることがわかります。

1. Amazon EC2 インスタンスをセットアップするには、ワークフローの [プラットフォームオプション] セクションで [ホストプラットフォーム] として [Amazon EC2] を選択します。Amazon EC2 インスタンスの設定手順については、「[Amazon EC2 インスタンスをデプロイしてテープゲートウェイをホストする](#)」を参照してください。
2. インスタンスを起動を選択して Amazon EC2 コンソールで AWS Storage Gateway AMI テンプレートを開き、インスタンスタイプ、ネットワーク設定、ストレージの設定などの追加設定をカスタマイズします。
3. オプションで、Storage Gateway コンソールで [デフォルト設定を使用] を選択し、デフォルト設定で Amazon EC2 インスタンスをデプロイできます。

[デフォルト設定を使用] を選択した場合、Amazon EC2 インスタンスには、以下のデフォルト設定が適用されます。

- インスタンスタイプ — m5.xlarge
- ネットワーク設定
 - [VPC] で、EC2 インスタンスを実行する VPC を選択します。
 - [サブネット] で、EC2 インスタンスを起動するサブネットを指定します。

Note

VPC サブネットは、VPC 管理コンソールでパブリック IPv4 アドレスの自動割り当て設定が有効になっている場合にのみ、ドロップダウンに表示されます。

- 自動割り当てパブリック IP — 有効

EC2 セキュリティグループが作成され、EC2 インスタンスに関連付けられます。このセキュリティグループには、次のインバウンドポートルールが適用されます。

 Note

ゲートウェイをアクティブ化する間は、ポート 80 を開く必要があります。このポートはアクティブ化の直後に閉じます。それ以降、EC2 インスタンスには、選択した VPC の他のポートでのみアクセスできます。

ゲートウェイの iSCSI ターゲットには、ゲートウェイと同じ VPC 内のホストからのみアクセスできます。iSCSI ターゲットに VPC 外部のホストからアクセスする必要がある場合は、適切なセキュリティグループルールを更新する必要があります。

セキュリティグループはいつでも編集できます。Amazon EC2 インスタンスの詳細ページに移動し、[セキュリティ] を選択します。[セキュリティグループの詳細] に移動し、セキュリティグループ ID を選択してください。

[ポート]	[プロトコル]	ファイルシステムプロトコル				
80	TCP	アクティブ化のための HTTP アクセス				
3260	TCP	iSCSI				

- ストレージを設定

デフォルト設定	AMI ルートボリューム	ボリューム 2 キャッシュ	ボリューム 3 キャッシュ			
デバイス名		'/dev/sdb'	'/dev/sdc'			
サイズ	80 Gib	165 GiB	150 GiB			
ボリュームタイプ	gp3	gp3	gp3			
IOPS	3000	3000	3000			
終了時に削除	はい	はい	はい			
暗号化された	いいえ	なし	いいえ			
スループット	125	125	125			

テープゲートウェイ用にカスタマイズされた Amazon EC2 インスタンスをデプロイする

Amazon Elastic Compute Cloud (Amazon EC2) インスタンスでテープゲートウェイをデプロイしてアクティブ化できます。AWS Storage Gateway Amazon マシンイメージ (AMI) は、コミュニティ AMI として利用できます。

Note

Storage Gateway コミュニティ AMI は公開されており、AWSがフルサポートを提供しています。パブリッシャーが検証 AWS 済みプロバイダーであることがわかります。テープゲートウェイ AMI では、次の命名規則を使用します。AMI 名に追加されるバージョン番号は、バージョンリリースごとに変更されます。

aws-storage-gateway-CLASSIC-2.9.0

Amazon EC2 インスタンスをデプロイしてテープゲートウェイをホストするには

1. Storage Gateway コンソールを使用して、新しいゲートウェイのセットアップを開始します。手順については、「[テープゲートウェイをセットアップする](#)」を参照してください。[プラットフォームオプション] セクションが表示されたら、[ホストプラットフォーム] として [Amazon EC2] を選択し、次の手順に従って、テープゲートウェイをホストする Amazon EC2 インスタンスを起動します。
2. インスタンスを起動を選択して Amazon EC2 AWS Storage Gateway コンソールで AMI テンプレートを開き、追加の設定を構成できます。

Quicklaunch を使用して、Amazon EC2 インスタンスをデフォルト設定で起動します。Amazon EC2 Quicklaunch のデフォルト仕様の詳細については、「[Amazon EC2 の Quicklaunch 設定の仕様](#)」を参照してください。

3. [名前] に、Amazon EC2 インスタンスの名前を入力します。インスタンスがデプロイされたら、この名前を検索して、Amazon EC2 コンソールのリストページでインスタンスを見つけることができます。
4. [インスタンスタイプ] セクションの [インスタンスタイプ] で、インスタンスのハードウェア構成を選択します。ハードウェア構成は、ゲートウェイをサポートするための所定の最小要件を満たしている必要があります。m5.xlarge インスタンスタイプから使い始めてみることを推奨します。このインスタンスタイプは、ゲートウェイが正しく機能するための最小要件を満たしています。詳細については、「[Amazon EC2 インスタンスタイプでの要件](#)」を参照してください。

必要に応じて、起動後のインスタンスのサイズ変更を行うことができます。詳細については、「Amazon EC2 ユーザーガイド」の「[インスタンスのサイズ変更](#)」を参照してください。

 Note

特定のインスタンスタイプ (特に i3 EC2) では、NVMe SSD ディスクを使用します。このことが原因で、テープゲートウェイの起動時または停止時に問題が起きる場合があります。例えば、キャッシュからデータが失われる可能性があります。Amazon CloudWatch メトリクス CachePercentDirty をモニタリングし、システムを起動または停止するのは、このパラメータが 0 の場合のみにします。ゲートウェイのメトリクスのモニタリングに関する詳細については、CloudWatch ドキュメントの「[Storage Gateway Metrics and Dimensions](#)」を参照してください。

5. [キーペア (ログイン)] セクションの [キーペア名 - 必須] で、インスタンスに安全に接続するために使用するキーペアを選択します。必要に応じて新しいキーペアを作成できます。詳細については、「Amazon Elastic Compute Cloud Linux インスタンス用ユーザーガイド」の「[キーペアを作成する](#)」を参照してください。
6. [ネットワーク設定] セクションで、事前設定された設定内容を確認し、[編集] を選択して以下のフィールドを変更します。
 - a. [VPC - 必須] で、Amazon EC2 インスタンスを起動する VPC を選択します。詳細については、「Amazon Virtual Private Cloud ユーザーガイド」の「[Amazon VPC の仕組み](#)」を参照してください。
 - b. (オプション) [サブネット] で、Amazon EC2 インスタンスを起動するサブネットを選択します。
 - c. [自動割り当てパブリック IP] で、[有効] を選択します。
7. [ファイアウォール (セキュリティグループ)] サブセクションで、事前設定された設定内容を確認します。Amazon EC2 インスタンス用に作成される新しいセキュリティグループのデフォルトの名前と説明を必要に応じて変更するか、代わりに既存のセキュリティグループのファイアウォールルールを適用することができます。
8. [インバウンドセキュリティグループのルール] サブセクションで、クライアントがインスタンスへの接続に使用するポートを開くファイアウォールルールを追加します。テープゲートウェイに必要なポートの詳細については、「[ポート要件](#)」を参照してください。ファイアウォールルールの追加の詳細については、「Amazon Elastic Compute Cloud Linux インスタンス用ユーザーガイド」の「[セキュリティグループのルール](#)」を参照してください。

 Note

テープゲートウェイでは、インバウンドトラフィックと、ゲートウェイのアクティブ化中の 1 回限りの HTTP アクセス用に、TCP ポート 80 を開く必要があります。このポートは、アクティブ化の後で閉じることができます。
また、iSCSI アクセス用に TCP ポート 3260 を開く必要があります。

9. [高度なネットワーク設定] サブセクションで、事前設定された設定内容を確認し、適宜変更します。
10. [ストレージを設定] ページで [新しいボリュームの追加] を選択して、ゲートウェイインスタンスにストレージを追加します。

⚠ Important

事前設定されたルートボリュームに加えて、キャッシュストレージ用に 165 GiB 以上の容量がある Amazon EBS ボリュームを少なくとも 1 つ、アップロードバッファ用に 150 GiB 以上の容量がある Amazon EBS ボリュームを少なくとも 1 つ追加する必要があります。パフォーマンスを向上させるため、それぞれ 150 GiB 以上の容量がある複数の EBS ボリュームをキャッシュストレージ用に割り当てることをお勧めします。

11. [高度な詳細] セクションで、事前設定された設定内容を確認し、適宜変更します。
12. [インスタンスを起動] を選択し、指定した設定内容で新しい Amazon EC2 ゲートウェイインスタンスを起動します。
13. 新しいインスタンスが正常に起動したことを確認するには、Amazon EC2 コンソールの [インスタンス] ページに移動し、新しいインスタンスを名前で検索します。[インスタンスの状態] に [実行中] と緑のチェックマークが表示されていること、また、ステータスチェックが完了し、緑色のチェックマークが表示されていることを確認します。
14. 詳細ページからインスタンスを選択します。[インスタンスの概要] セクションからパブリック IPv4 アドレスをコピーし、Storage Gateway コンソールの [ゲートウェイのセットアップ] ページに戻って、テープゲートウェイのセットアップを再開します。

Storage Gateway コンソールを使用するか、AWS Systems Manager パラメータストアをクエリすることで、テープゲートウェイ Storage Gateway の起動に使用する AMI ID を決定できます。

AMI ID を確認するには、以下のいずれかを実行します。

- Storage Gateway コンソールを使用して、新しいゲートウェイのセットアップを開始します。手順については、「[テープゲートウェイをセットアップする](#)」を参照してください。プラットフォームオプションセクションに移動したら、ホストプラットフォームとして Amazon EC2 を選択し、インスタンスを起動を選択して Amazon EC2 コンソールで AWS Storage Gateway AMI テンプレートを開きます。

EC2 コミュニティ AMI ページにリダイレクトされ、URL に AWS リージョンの AMI ID が表示されます。

- Systems Manager パラメータストアにクエリを実行します。AWS CLI または Storage Gateway API を使用して、名前空間の Systems Manager パブリックパラメータをクエリできます `/aws/service/storagegateway/ami/VTL/latest`。たとえば、次の CLI コマンドを使用すると、指定した現在の AMI の ID が返され AWS リージョン ます。

```
aws --region us-east-2 ssm get-parameter --name /aws/service/storagegateway/ami/VTL/latest
```

この CLI コマンドにより、以下のような出力が返されます。

```
{
  "Parameter": {
    "Type": "String",
    "LastModifiedDate": 1561054105.083,
    "Version": 4,
    "ARN": "arn:aws:ssm:us-east-2::parameter/aws/service/storagegateway/ami/VTL/latest",
    "Name": "/aws/service/storagegateway/ami/VTL/latest",
    "Value": "ami-123c45dd67d891000"
  }
}
```

Amazon EC2 インスタンスメタデータオプションの変更

インスタンスメタデータサービス (IMDS) は、Amazon EC2 インスタンスメタデータに安全にアクセスするために提供されるインスタンス上のコンポーネントです。インスタンスは、IMDS バージョン 1 (IMDSv1) を使用する受信メタデータリクエストを受け入れるように設定することも、すべてのメタデータリクエストで IMDS バージョン 2 (IMDSv2) の使用をリクエストするように設定することもできます。IMDSv2 はセッション指向のリクエストを使用し、IMDS へのアクセス試行に利用される可能性があるいくつかのタイプの脆弱性を軽減します。IMDSv2 の詳細については、「Amazon Elastic Compute Cloud ユーザーガイド」の「[インスタンスメタデータサービスバージョン 2 の仕組み](#)」を参照してください。

Storage Gateway をホストするすべての Amazon EC2 インスタンスに IMDSv2 をリクエストすることをお勧めします。新しく起動されたすべてのゲートウェイインスタンスでは、デフォルトで IMDSv2 が必要です。IMDSv1 メタデータリクエストを受け入れるようにまだ設定されている既存のインスタンスがある場合、IMDSv2 の使用を要求するようにインスタンスメタデータオプションを変更する手順については、「Amazon Elastic Compute Cloud ユーザーガイド」の「[IMDSv2 の使用を要求する](#)」を参照してください。この変更を適用するために、インスタンスを再起動する必要はありません。

VM の時刻を Hyper-V または Linux KVM ホストの時刻と同期する

VMware ESXi にデプロイされたゲートウェイの場合、時刻のずれを防ぐには、ハイパーバイザーホストの時刻を設定して、仮想マシンの時刻をホストと同期するだけで十分です。詳細については、「[VM の時刻と VMware ホストの時刻を同期する](#)」を参照してください。Microsoft Hyper-V または Linux KVM にデプロイされたゲートウェイの場合、次に説明する手順を使用して、定期的に仮想マシンの時刻を確認することをお勧めします。

ハイパーバイザーゲートウェイ仮想マシンの時刻を表示してネットワークタイムプロトコル (NTP) サーバーと同期するには

1. ゲートウェイのローカルコンソールにログインします。
 - Microsoft Hyper-V ローカルコンソールへのログインの詳細については、「[Microsoft Hyper-V でゲートウェイのローカルコンソールにアクセスする](#)」を参照してください。
 - Linux カーネルベース仮想マシン (KVM) のローカルコンソールへのログインの詳細については、「[Linux KVM でゲートウェイのローカルコンソールにアクセスする](#)」を参照してください。
2. [Storage Gateway の設定] メインメニュー画面で、対応する数字を入力して、[システム時刻の管理] を選択します。
3. [システム時刻の管理] メニュー画面で、対応する数字を入力して、[システム時刻の表示と同期] を選択します。

ゲートウェイローカルコンソールは、現在のシステム時刻を表示し、NTP サーバーによって報告された時刻と比較して、2 つの時刻の正確な差異を秒単位で報告します。

4. 時刻の差異が 60 秒を超える場合は、**y** を入力してシステム時刻を NTP 時刻と同期します。それ以外の場合は、「**n**」と入力します。

時刻の同期には数分かかる場合があります。

VM の時刻と VMware ホストの時刻を同期する

ゲートウェイを正常にアクティブ化するには、VM の時刻をホストの時刻と同期し、ホストの時刻を正しく設定する必要があります。このセクションでは、最初に VM の時刻をホストの時刻に同期します。続いて、ホストの時刻を確認し、必要であればホストの時刻を設定して、ホストの時刻がネットワークタイムプロトコル (NTP) サーバーに自動的に同期するように設定します。

⚠ Important

ゲートウェイを正常にアクティブ化するには、VM の時刻とホストの時刻を同期する必要があります。

VM の時刻とホストの時刻を同期するには

1. VM の時刻を構成します。

- a. vSphere クライアントで、アプリケーションウィンドウの左側にあるパネルでゲートウェイ VM の名前を右クリックして VM のコンテキストメニューを開き、[設定の編集] を選択します。

[仮想マシンプロパティ] ダイアログボックスが開きます。

- b. [オプション] タブを選択し、オプションリストで [VMware ツール] を選択します。
- c. [仮想マシンのプロパティ] ダイアログボックスの右側にある [アドバンスド] セクションで、[ゲスト時刻をホストと同期する] オプションをチェックし、[OK] を選択します。

VM の時刻がホストと同期されます。

2. ホストの時刻を構成します。

ホストの時計が正しい時刻に設定されてかを確認するのは重要です。ホストの時計の設定が済んでいない場合は、次の手順に従って、時計を設定して NTP サーバーと同期します。

- a. VMware vSphere クライアントで、左側のパネル vSphere ホストノードを選択し、[設定] タブを選択します。
- b. [ソフトウェア] パネルで [時刻設定] を選択してから、[プロパティ] リンクを選択します。

[時刻設定] ダイアログボックスが表示されます。

- c. [日付と時刻] で、vSphere ホストの日付と時刻を設定します。
- d. 時刻を NTP サーバーに自動的に同期するように、ホストを設定します。
 - i. [時刻設定] ダイアログボックスで [オプション] を選択してから、[NTP デーモン (ntpd) オプション] ダイアログボックスで、左ペインの [NTP 設定] を選択します。
 - ii. [追加] を選択して、新しい NTP サーバーを追加します。
 - iii. [NTP サーバーを追加] ダイアログボックスで、NTP サーバーの IP アドレスまたは完全修飾ドメイン名を入力して、[OK] を選択します。

ドメイン名として pool.ntp.org を使用できます。

- iv. [NTP デーモン (ntpd) オプション] ダイアログボックスで、左側のパネルの [全般] を選択します。
- v. [サービスコマンド] で、[開始] を選択してサービスを開始します。

後でこの NTP サーバー参照を変更したり他の参照を追加した場合、新しいサーバーを使用するには、サービスを再起動する必要があります。

- e. [OK] を選択して、[NTP デーモン (ntpd) オプション] ダイアログボックスを閉じます。
- f. [OK] を選択して [時刻設定] ダイアログボックスを閉じます。

VMware ホストでの準仮想化の設定

次の手順では、Storage Gateway アプライアンスの VMware ホストプラットフォームを設定して、準仮想 Internet Small Computer System Interface Protocol (iSCSI) コントローラーを使用する方法について説明します。準仮想 iSCSI コントローラーは、スループットを高め、CPU 使用率を低下させることができる高性能ストレージコントローラーです。これらのコントローラーは、高性能ストレージ環境に最適です。このように iSCSI コントローラーを設定すると、Storage Gateway 仮想マシンはホストオペレーティングシステムと連携して、ゲートウェイコンソールが仮想マシンに追加する仮想ディスクを識別できるようにします。

Note

ゲートウェイコンソールでこれらのディスクを設定するときに、ディスクの識別の問題を防ぐために、このステップを完了する必要があります。

準仮想化コントローラーを使用するように VMware ホストプラットフォームを設定するには

1. VMware vSphere クライアントで、アプリケーションウィンドウの左側のナビゲーションペインでゲートウェイ仮想マシンの名前を右クリックしてコンテキストメニューを開き、[設定の編集] を選択します。
2. [仮想マシンのプロパティ] ダイアログボックスで、[ハードウェア] タブを選択します。
3. [ハードウェア] タブで、[SCSI コントローラー 0] を選択し、[変更タイプ] を選択します。
4. [SCSI コントローラータイプの変更] ダイアログボックスで、SCSI コントローラータイプとして [VMware 準仮想化] を選択し、[OK] を選択します。

ゲートウェイのネットワークアダプタの設定

デフォルトでは、Storage Gateway は E1000 ネットワークアダプタタイプを使用するように設定されていますが、VMXNET3 (10 GbE) ネットワークアダプタを使用するようにゲートウェイを再設定できます。複数の IP アドレスから Storage Gateway にアクセスできるように設定することもできます。これを行うには、複数のネットワークアダプタを使用するようにゲートウェイを設定します。

トピック

- [ゲートウェイによる VMXNET3 ネットワークアダプタの使用の設定](#)
- [複数の NIC に対するゲートウェイの設定](#)

ゲートウェイによる VMXNET3 ネットワークアダプタの使用の設定

Storage Gateway は、VMware ESXi ホストと Microsoft Hyper-V ハイパーバイザーホストの両方で E1000 ネットワークアダプタタイプをサポートしています。ただし、VMXNET3 (10 GbE) ネットワークアダプタタイプは VMware ESXi ハイパーバイザーでのみサポートされています。ゲートウェイが VMware ESXi ハイパーバイザーでホストされている場合は、VMXNET3 (10 GbE) アダプタタイプを使用するようにゲートウェイを再設定できます。これらのアダプタの詳細については、Broadcom (VMware) ウェブサイトの「[Choosing a network adapter for your virtual machine](#)」を参照してください。

Important

VMXNET3 を選択するには、ゲストオペレーティングシステムの種類が [Other Linux64] でなければなりません。

VMXNET3 アダプタを使用するようにゲートウェイを設定する手順を以下に示します。

1. デフォルトの E1000 アダプタを削除します。
2. VMXNET3 アダプタを追加します。
3. ゲートウェイを再起動します。
4. ネットワークに対してアダプタを設定します。

各ステップの実行方法について説明します。

デフォルト E1000 アダプタを削除し、VMXNET3 アダプタを使用するようにゲートウェイを設定するには

1. VMware で、ゲートウェイのコンテキスト (右クリック) メニューを開き、[Edit Settings] を選択します。
2. [Virtual Machine Properties] ウィンドウで [Hardware] タブを選択します。
3. [Hardware] で [Network adapter] を選択します。[Adapter Type] セクションで現在のアダプタが E1000 であることを確認します。このアダプタを VMXNET3 アダプタに変更します。
4. E1000 ネットワークアダプタを選択し、[Remove] を選択します。この例では、E1000 ネットワークアダプタは Network adapter 1 です。

 Note

ゲートウェイで E1000 ネットワークアダプタと VMXNET3 ネットワークアダプタを同時に実行することはできませんが、ネットワークで問題が発生する可能性があるため、お勧めしません。

5. [Add] を選択して Add Hardware ウィザードを開きます。
6. [Ethernet Adapter] を選択し、[Next] を選択します。
7. ネットワークタイプウィザードで、[Adapter Type] (アダプタタイプ) に **VMXNET3** を選択してから、[Next] (次へ) をクリックします。
8. Virtual Machine Properties ウィザードの [Adapter Type] セクションで [Current Adapter] が [VMXNET3] に設定されていることを確認し、[OK] を選択します。
9. VMware VSphere クライアントで、ゲートウェイをシャットダウンします。
10. VMware vSphere クライアントでゲートウェイを再起動します。

ゲートウェイが再起動したら、インターネットへのネットワーク接続が確立されるように、追加したアダプタを再設定します。

ネットワークに対してアダプタを設定するには

1. vSphere クライアントで [Console] タブを選択してローカルコンソールを起動します。この設定タスクでは、デフォルトのログイン認証情報を使用して、ゲートウェイのローカルコンソールにログインします。デフォルト認証情報を使用してログインする方法については、「[デフォルトの認証情報を使用したローカルコンソールへのログイン](#)」を参照してください。
2. プロンプトで、対応する番号を入力して [Network Configuration] を選択します。

3. プロンプトで、対応する番号を入力して [Reset all to DHCP] を選択し、プロンプトで「y」(yes) と入力して、すべてのアダプタが Dynamic Host Configuration Protocol (DHCP) を使用するように設定します。使用可能なすべてのアダプタが DHCP を使用するように設定されます。

ゲートウェイが既にアクティブになっている場合は、ゲートウェイをシャットダウンし、Storage Gateway マネジメントコンソールから再起動する必要があります。ゲートウェイが再起動したら、インターネットへのネットワーク接続をテストする必要があります。ネットワーク接続をテストする方法については、「[ゲートウェイのインターネット接続のテスト](#)」を参照してください。

複数の NIC に対するゲートウェイの設定

複数のネットワークアダプタ (NIC) を使用するようにゲートウェイを設定すると、複数の IP アドレスからアクセスできます。このようにするのは、次のような場合です。

- スループットの最大化 – ネットワークアダプタがボトルネックになっている場合に、ゲートウェイへのスループットを最大にしたい場合があります。
- アプリケーションの分離 – アプリケーションがゲートウェイのボリュームに書き込む方法を分離することが必要な場合があります。たとえば、重要なストレージアプリケーションで、ゲートウェイ用に定義されている特定のアダプタが排他的に使用されるように設定することがあります。
- ネットワークの制約 – アプリケーション環境によっては、iSCSI ターゲットとそれに接続するイニシエータを、ゲートウェイが AWS との通信に使用するネットワークとは異なるネットワークに分離しておくことが必要な場合があります。

一般的な複数アダプタのユースケースでは、1つのアダプタがゲートウェイが通信するルートとして設定されます AWS (つまり、デフォルトゲートウェイとして)。この1つのアダプタを除き、イニシエータは接続先の iSCSI ターゲットを含むアダプタと同じサブネット内に存在する必要があります。そうでない場合は、意図したターゲットと通信できない可能性があります。ターゲットがどの通信に使用されるのと同じアダプターで設定されている場合 AWS、そのターゲットとトラフィックの iSCSI AWS トラフィックは同じアダプターを経由します。

1つのアダプタを Storage Gateway コンソールに接続するように設定し、その後2つ目のアダプタを追加した場合、Storage Gateway は2番目のアダプタを優先ルートとして使用するように自動的にルートテーブルを設定します。複数のアダプタを設定する手順については、以下のセクションを参照してください。

- [VMware ESXi ホストでの複数のネットワークアダプタの設定](#)

• [Microsoft Hyper-V ホストでの複数のネットワークアダプタの設定](#)

VMware ESXi ホストでの複数のネットワークアダプタの設定

次の手順では、ゲートウェイ VM で 1 つのネットワークアダプタが定義済みであることを前提に、VMware ESXi でアダプタを設定する方法を説明します。

VMware ESXi ホストで追加のネットワークアダプタを使用するようにゲートウェイを設定するには

1. ゲートウェイをシャットダウンします。
2. VMware vSphere クライアントで、ゲートウェイの VM を選択します。

この手順では、VM の電源は入れたままにしておかまいません。
3. クライアントでゲートウェイ VM のコンテキスト (右クリック) メニューを開き、[設定を編集] を選択します。
4. [仮想マシンのプロパティ] ダイアログボックスの [ハードウェア] タブで、[追加] を選択してデバイスを追加します。
5. [ハードウェアの追加] ウィザードに従って、ネットワークアダプタを追加します。
 - a. [デバイスタイプ] ペインで [イーサネットアダプタ] を選択してアダプタを追加し、[次へ] を選択します。
 - b. [ネットワークタイプ] ペインで、[タイプ] に [電源投入時に接続] が選択されていることを確認してから、[次へ] をクリックします。

Storage Gateway では VMXNET3 ネットワークアダプタを使用することをお勧めします。アダプタのリストに表示されるアダプタタイプの詳細については、[ESXi and vCenter Server Documentation](#) の Network Adapter Types を参照してください。

- c. [Ready to Complete] ペインで情報を確認し、[終了] を選択します。
6. VM の [概要] タブを選択し、[IP アドレス] ボックスの横にある [すべて表示] を選択します。[仮想マシン IP アドレス] ウィンドウに、ゲートウェイへのアクセスに使用できるすべての IP アドレスが表示されます。2 番目の IP アドレスがゲートウェイに対して表示されることを確認します。

Note

アダプタの変更が有効になり、VM のサマリ情報が更新されるまでに、しばらく時間がかかる場合があります。

- Storage Gateway コンソールでゲートウェイをオンにします。
- Storage Gateway コンソールの [ナビゲーション] ペインで、[ゲートウェイ] を選択し、アダプタを追加したゲートウェイを選択します。2 番目の IP アドレスが [詳細] タブに表示されることを確認します。

VMware、Hyper-V、KVM ホストに共通するローカルコンソールタスクについては、[「VM ローカルコンソールでのタスクの実行」](#)を参照してください。

Microsoft Hyper-V ホストでの複数のネットワークアダプタの設定

次の手順では、ゲートウェイ VM で 1 つのネットワークアダプタが定義済みで、2 番目のアダプタを設定しようとしています。この手順では、Microsoft Hyper-V ホスト用のアダプタを追加する方法を示します。

Microsoft Hyper-V ホストで追加のネットワークアダプタを使用するようにゲートウェイを設定するには

- Storage Gateway コンソールでゲートウェイをオフにします。
- Microsoft Hyper-V Manager で、[仮想マシン] パネルからゲートウェイ VM を選択します。
- ゲートウェイ VM がオフになっていない場合は、VM 名を右クリックしてコンテキストメニューを開き、[オフにする] を選択します。
- ゲートウェイ VM 名を右クリックしてコンテキストメニューを開き、[設定] を選択します。
- [設定] ダイアログボックスの [ハードウェア] で、[ハードウェアの追加] を選択します。
- [設定] ダイアログボックスの右側にある [ハードウェアの追加] パネルで、[ネットワークアダプタ] を選択し、[追加] を選択してデバイスを追加します。
- ネットワークアダプタを設定し、[適用する] を選択して設定を適用します。
- [設定] ダイアログボックスの [ハードウェア] で、新しいネットワークアダプタがハードウェアリストに追加されたことを確認し、[OK] を選択します。
- Storage Gateway コンソールを使用してゲートウェイをオンにします。
- Storage Gateway コンソールの [ナビゲーション] パネルで、[ゲートウェイ] を選択し、アダプタを追加したゲートウェイを選択します。2 番目の IP アドレスが [詳細] タブに表示されることを確認します。

VMware、Hyper-V、KVM ホストに共通するローカルコンソールタスクについては、[「VM ローカルコンソールでのタスクの実行」](#)を参照してください。

Storage Gateway での VMware vSphere High Availability の使用

Storage Gateway は、VMware vSphere High Availability (VMware HA) と統合された一連のアプリケーションレベルのヘルスチェックを通じて VMware の高可用性を提供します。このアプローチは、ハードウェア、ハイパーバイザー、またはネットワーク障害からストレージのワークロードを保護するのに役立ちます。また、接続タイムアウトや、ファイル共有またはボリュームを使用できないなどのソフトウェアエラーからの保護にも役立ちます。

vSphere HA は、冗長性を確保するために仮想マシンとそれらが存在するホストをクラスターにプールすることによって機能します。クラスター内のホストはモニタリングされ、障害が発生した場合は、障害が発生したホスト上の仮想マシンが代替ホストで再起動されます。通常、この復旧はデータ損失なしで迅速に行われます。vSphere HA の詳細については、VMware ドキュメントの「[How vSphere HA Works](#)」を参照してください。

Note

障害が発生した仮想マシンを再起動し、新しいホストで iSCSI 接続を再確立するために必要な時間は、ホストオペレーティングシステムとリソースの負荷、ディスク速度、ネットワーク接続、SAN/ストレージインフラストラクチャなど、多くの要因によって異なります。フェイルオーバーのダウンタイムを最小限に抑えるには、「[ゲートウェイパフォーマンスの最適化](#)」で説明されている推奨事項を実装します。

Storage Gateway を VMware HA とともに使用するには、次のことの実行をお勧めします。

- Storage Gateway VM を含む VMware ESX の .ova ダウンロード可能なパッケージをデプロイするのは、クラスター内の 1 つのホストだけにします。
- .ova パッケージをデプロイする場合は、1 つのホストだけにローカルではないデータストアを選択してください。代わりに、クラスターのすべてのホストにアクセスできるデータストアを使用します。1 つのホストだけにローカルなデータストアを選択し、そのホストに障害が発生した場合、データソースはクラスター内の他のホストからアクセスできない可能性があります。また、他のホストへのフェイルオーバーが成功しない可能性があります。
- フェイルオーバー中にストレージボリュームのターゲットとイニシエータの接続が切れないように、オペレーティングシステム用の、推奨される iSCSI 設定に従ってください。フェイルオーバーが発生した場合、ゲートウェイ VM がフェイルオーバークラスター内の新しいホストで開始するまで、数秒から数分かかることがあります。Windows クライアントと Linux クライアントに推奨される iSCSI タイムアウトは、フェイルオーバーの発生にかかる一般的な時間より長くなっています。Windows クライアントのタイムアウト設定のカスタマイズに関する詳細については、「[Windows iSCSI 設定のカスタマイズ](#)」を参照し

てください。Linux クライアントのタイムアウト設定のカスタマイズに関する詳細については、「[Linux iSCSI 設定のカスタマイズ](#)」を参照してください。

- クラスタリングを利用して .ova パッケージをクラスターにデプロイした場合、プロンプトが表示されたら、ホストを選択します。その他の方法として、クラスター内のホストに直接デプロイすることもできます。

次のトピックでは、Storage Gateway を VMware HA クラスターにデプロイする方法について説明します。

トピック

- [vSphere の VMware HA クラスターの設定](#)
- [Storage Gateway コンソールから .ova イメージをダウンロードする](#)
- [ゲートウェイのデプロイ](#)
- [\(オプション\) クラスター上の他の VM に対する上書きオプションの追加](#)
- [ゲートウェイのアクティブ化](#)
- [VMware High Availability 設定のテスト](#)

vSphere の VMware HA クラスターの設定

最初に、VMware クラスターをまだ作成していない場合は、作成します。VMware クラスターの作成方法については、VMware のドキュメントの「[Create a vSphere HA Cluster](#)」を参照してください。

次に、Storage Gateway で動作するように VMware クラスターを設定します。

VMware クラスターを設定するには

1. VMware vSphere の [クラスター設定の編集] ページで、VM のモニタリングが VM とアプリケーションのモニタリング用に設定されていることを確認します。これを行うには、オプションごとに次の値を設定します。
 - Host Failure Response: Restart VMs
 - Response for Host Isolation: Shut down and restart VMs
 - Datastore with PDL: Disabled
 - Datastore with APD: Disabled
 - VM Monitoring: VM and Application Monitoring

2. 次の値をファインチューニングして、クラスターの感度を微調整します。

- 失敗の間隔 – この期間の後、VM ハートビートが受信されない場合、VM は再起動されます。
- 最小稼働時間 – クラスターは、VM が VM ツールのハートビートのモニタリングを開始した後でこの時間待機します。
- VM あたりの最大リセット数 – クラスターは、最大リセット時間枠内で最大この回数 VM を再起動します。
- 最大リセット時間枠 – VM ごとの最大リセット回数をカウントする時間枠。

設定する値がわからない場合は、次の設定例を使用します。

- 失敗の間隔: **30** 秒
- 最小稼働時間: **120** 秒
- VM あたりの最大リセット数: **3**
- 最大リセット時間枠: **1** 時間

クラスターで他の VM が実行されている場合は、VM 専用これらの値を設定することもできます。これは、.ova から VM をデプロイするまで実行できません。これらの値の設定の詳細については、[「\(オプション\) クラスター上の他の VM に対する上書きオプションの追加」](#)を参照してください。

Storage Gateway コンソールから .ova イメージをダウンロードする

ゲートウェイタイプの .ova イメージをダウンロードするには

- Storage Gateway コンソールの [ゲートウェイのセットアップ] ページで、ゲートウェイタイプとホストプラットフォームを選択し、コンソールに表示されるリンクを使用して .ova をダウンロードします。詳細については、[「テープゲートウェイをセットアップする」](#)を参照してください。

ゲートウェイのデプロイ

設定したクラスターで、.ova イメージをクラスターのホストの 1 つにデプロイします。

ゲートウェイの .ova イメージをデプロイするには

1. .ova イメージをクラスター内のホストの 1 つにデプロイします。

2. ルートディスクとキャッシュ用に選択したデータストアが、クラスター内のすべてのホストで使用可能であることを確認します。Storage Gateway の .ova ファイルを VMware 環境またはオンプレミス環境にデプロイする場合、ディスクは準仮想化 SCSI ディスクと呼ばれます。準仮想化は、ゲートウェイ VM がホストオペレーティングシステムと共同して、VM に追加される仮想ディスクをコンソールが識別できるようにするモードです。

準仮想化コントローラーを使用するように VM を構成するには

1. VMware vSphere クライアントでゲートウェイ VM のコンテキスト (右クリック) メニューを開き、[Edit Settings] を選択します。
2. [Virtual Machine Properties] ダイアログボックスで [Hardware] タブを選択し、[SCSI controller 0] を選択して [Change Type] を選択します。
3. [Change SCSI Controller Type] ダイアログボックスで、SCSI コントローラータイプとして [VMware Paravirtual] を選択し、[OK] を選択します。

(オプション) クラスター上の他の VM に対する上書きオプションの追加

クラスターで他の VM が実行されている場合は、各 VM 専用にクラスター値を設定することもできます。手順については、「VMware vSphere オンラインドキュメント」の「[Customize an Individual Virtual Machine](#)」を参照してください。

クラスター上の他の VM のオーバーライドオプションを追加するには

1. VMware vSphere の [Summary] ページで、クラスターを選択してクラスターページを開き、[Configure] を選択します。
2. [Configuration] タブを選択し、[VM Overrides] を選択します。
3. 新しい VM オーバーライドオプションを追加して、各値を変更します。

[vSphere HA - VM モニタリング] の各オプションに次の値を設定します。

- [VM モニタリング]: [上書きが有効] - [VM およびアプリケーションのモニタリング]
- [VM モニタリングの機密性]: [上書きが有効] - [VM とアプリケーションのモニタリング]
- [VM モニタリング]: [カスタム]
- 失敗の間隔: **30** 秒
- 最小稼働時間: **120** 秒
- VM あたりの最大リセット数: **5**

- 最大リセット時間枠: 1 時間以内

ゲートウェイのアクティブ化

ゲートウェイの .ova がデプロイされたら、ゲートウェイをアクティブ化します。ゲートウェイの種類ごとの違いについて説明します。

ゲートウェイをアクティブ化するには

- 以下のトピックで概説されている手順に従ってください。
 - a. [テープゲートウェイを に接続する AWS](#)
 - b. [設定を確認してテープゲートウェイをアクティブ化する](#)
 - c. [テープゲートウェイを設定する](#)

VMware High Availability 設定のテスト

ゲートウェイをアクティブ化したら、設定をテストします。

VMware HA 設定をテストするには

1. Storage Gateway コンソール (<https://console.aws.amazon.com/storagegateway/home>) を開きます。
2. ナビゲーションペインで [ゲートウェイ] を選択してから、VMware HA をテストするゲートウェイを選択します。
3. [アクション] で、[VMware HA の確認] を選択します。
4. 表示される [Verify VMware High Availability Configuration (VMware High Availability 設定の検証)] ページで、[OK] を選択します。

Note

VMware HA 設定をテストすると、ゲートウェイ VM が再起動され、ゲートウェイへの接続が中断されます。テストの完了には数分かかることがあります。

テストが成功すると、コンソールのゲートウェイの詳細タブに [Verified (検証済み)] というステータスが表示されます。

5. [終了] を選択します。

VMware HA イベントに関する情報は、Amazon CloudWatch ロググループで確認できます。詳細については、「[CloudWatch Log Group を使用したテープゲートウェイヘルスログの取得](#)」を参照してください。

テープゲートウェイストレージリソースの使用

このセクションのトピックでは、ゲートウェイの仮想ホストプラットフォームにアタッチされた物理ディスク、ゲートウェイの Amazon EC2 インスタンスにアタッチされた Amazon EBS ボリューム、メディアチェンジャーなどの仮想テープライブラリデバイス、仮想テープライブラリ内のテープなど、テープゲートウェイに関連付けられたストレージリソースを管理する方法について説明します。

トピック

- [ゲートウェイからのディスクの削除](#) - 障害が発生したディスクがある場合など、ゲートウェイの仮想ホストプラットフォームからディスクを削除する必要がある場合の対処方法について説明します。
- [Amazon EC2 ゲートウェイでの Amazon EBS ボリュームの管理](#) - Amazon EC2 インスタンスでホストされているゲートウェイのアップロードバッファまたはキャッシュストレージとして使用するために割り当てられた Amazon EBS ボリュームの数量を増減する方法を説明します。
- [VTL デバイスの使用](#) - テープゲートウェイのメディアチェンジャーを選択する方法、メディアチェンジャーのデバイスドライバーを更新する方法、Microsoft System Center Data Protection Manager でテープのバーコードを表示する方法など、仮想テープライブラリデバイスを管理する方法について説明します。
- [仮想テープライブラリでのテープの管理](#) - テープを手動でアーカイブする方法や進行中のテープアーカイブをキャンセルする方法など、テープゲートウェイに関連付けられたテープと仮想テープライブラリを管理する方法について説明します。

ゲートウェイからのディスクの削除

基になるディスクをゲートウェイから削除することはお勧めしませんが、障害が発生したディスクがあるときなどは、ディスクをゲートウェイから削除することが必要になる場合があります。

VMware ESXi でホストされているゲートウェイからのディスクの削除

VMware ハイパーバイザーでホストされているゲートウェイからディスクを削除するには、次の手順に従います。

アップロードバッファ (VMware ESXi) 用に割り当てられているディスクを削除するには

1. vSphere クライアントでコンテキスト (右クリック) メニューを開き、ゲートウェイ VM の名前を選択して、[Edit Settings] を選択します。
2. [Virtual Machine Properties] ダイアログボックスの [Hardware] タブで、アップロードバッファ領域として割り当てられているディスクを選択し、[Remove] を選択します。

[Virtual Machine Properties] (仮想マシンのプロパティ) ダイアログボックスの [Virtual Device Node] (仮想デバイスノード) の値が、前に書き留めた値と同じであることを確認します。そうすることで、正しいディスクを削除することができます。

3. [Removal Options] パネルでオプションを選択し、[OK] を選択して、ディスクを削除するプロセスを完了します。

Microsoft Hyper-V でホストされているゲートウェイからのディスクの削除

Microsoft Hyper-V ハイパーバイザーでホストされているゲートウェイからディスクを削除するには、次の手順に従います。

アップロードバッファ (Microsoft Hyper-V) として割り当てられた基盤となるディスクを削除するには

1. Microsoft Hyper-V Manager でコンテキスト (右クリック) メニューを開き、ゲートウェイ VM の名前を選択して、[Settings] を選択します。
2. [Settings] ダイアログボックスの [Hardware] リストで、削除するディスクを選択し、[Remove] を選択します。

ゲートウェイに追加したディスクは、[Hardware] (ハードウェア) リストの [SCSI Controller] (SCSI コントローラー) エントリに表示されます。[Controller] 値と [Location] 値が、前に書き留めた値と同じであることを確認します。そうすることで、正しいディスクを削除することができます。

Microsoft Hyper-V Manager に表示される最初の SCSI コントローラーはコントローラー 0 です。

3. [OK] を選択して変更を適用します。

Linux KVM でホストされているゲートウェイからのディスクの削除

Linux カーネルベースの仮想マシン (KVM) ハイパーバイザーでホストされているゲートウェイからディスクをデタッチするには、次のような `virsh` コマンドを使用します。

```
$ virsh detach-disk domain_name /device/path
```

KVM ディスクの管理の詳細については、ご使用の Linux ディストリビューションのドキュメントを参照してください。

Amazon EC2 ゲートウェイでの Amazon EBS ボリュームの管理

最初にゲートウェイを Amazon EC2 インスタンスとして実行するように設定したとき、アップロードバッファおよびキャッシュストレージとして使用するために Amazon EBS ボリュームを割り当てました。時間の経過と共にアプリケーションのニーズが変化した場合、この用途のために追加の Amazon EBS ボリュームを割り当てることができます。前に割り当てた Amazon EBS ボリュームを削除して、割り当てたストレージを減らすこともできます。Amazon EBS の詳細については、「Amazon EC2 ユーザーガイド」の「[Amazon Elastic Block Store \(Amazon EBS\)](#)」を参照してください。

ゲートウェイにストレージを追加する前に、ゲートウェイのアプリケーションニーズに基づいて、アップロードバッファとキャッシュストレージのサイズを設定する方法を確認してください。これを行うには、「[割り当てるアップロードバッファのサイズの決定](#)」と「[割り当てるキャッシュストレージのサイズの決定](#)」を参照してください。

アップロードバッファおよびキャッシュストレージとして割り当てることができる最大ストレージにはクォータがあります。インスタンスにはいくらかでも Amazon EBS ボリュームをアタッチすることができますが、アップロードバッファおよびキャッシュストレージとしてのボリュームの領域は、ストレージのクォータまでしか設定できません。詳細については、「[AWS Storage Gateway クォータ](#)」を参照してください。

Amazon EBS ボリュームを追加してゲートウェイ用に設定するには

1. Amazon EBS ボリュームを作成します。手順については、「Amazon EC2 ユーザーガイド」の「[Amazon EBS ボリュームの作成](#)」を参照してください。
2. Amazon EC2 インスタンスに Amazon EBS ボリュームをアタッチします。手順については、「Amazon EC2 ユーザーガイド」の「[Amazon EBS ボリュームを Amazon EC2 インスタンスにアタッチ](#)」を参照してください。

- アップロードバッファまたはキャッシュストレージとして追加した Amazon EBS ボリュームを設定します。手順については、「[Storage Gateway のローカルディスクの管理](#)」を参照してください。

アップロードバッファに割り当てた量のストレージが不要になることがあります。

Amazon EBS ボリュームを作成するには

Warning

以下の手順は、キャッシュに割り当てられたボリュームではなく、アップロードバッファ領域として割り当てられた Amazon EBS ボリュームにのみ適用されます。テープゲートウェイからキャッシュストレージとして割り当てられている Amazon EBS ボリュームを削除する場合、ゲートウェイの仮想テープのステータスが IRRECOVERABLE になり、データが失われるおそれがあります。IRRECOVERABLE ステータスの詳細については、「[VTL のテープのステータス情報を理解する](#)」を参照してください。

- 「[ゲートウェイ VM のシャットダウン](#)」セクションで説明されているアプローチに従ってゲートウェイをシャットダウンします。
- Amazon EC2 インスタンスから Amazon EBS ボリュームをデタッチします。手順については、「Amazon EC2 ユーザーガイド」の「[Amazon EC2 インスタンスから Amazon EBS ボリュームをデタッチ](#)」を参照してください。
- Amazon EBS ボリュームを削除します。手順については、「Amazon EC2 ユーザーガイド」の「[Amazon EBS ボリュームの削除](#)」を参照してください。
- 「[ゲートウェイ VM のシャットダウン](#)」セクションで説明されているアプローチに従ってゲートウェイを起動します。

VTL デバイスの使用

テープゲートウェイをアクティブ化するときは、リストからバックアップアプリケーションを選択し、適切なメディアチェンジャーを使用します。バックアップアプリケーションがリストにない場合には、[その他] を選択し、バックアップアプリケーションに対応するメディアチャージャーを選択します。サポートされているバックアップアプリケーションに推奨されるメディアチェンジャーのリストについては、「」を参照してください <https://docs.aws.amazon.com/storagegateway/latest/tgw/Requirements.html#requirements-backup-sw-for-vtl>。

テープゲートウェイのセットアップには、ゲートウェイをアクティブ化するときを選択する次の iSCSI デバイスが用意されています。

中程度のチェンジャー:

- AWS-Gateway-VTL – このデバイスは、ゲートウェイに付属しています。
- STK-L700 – このデバイスエミュレーションは、ゲートウェイに付属しています。

テープドライブ:

- IBM-ULT3580-TD5 – このデバイスエミュレーションは、ゲートウェイに付属しています。

トピック

- [ゲートウェイのアクティブ化後のメディアチェンジャーの選択](#)
- [メディアチェンジャーのデバイスドライバの更新](#)
- [Microsoft System Center DPM 内のテープのバーコードの表示](#)

ゲートウェイのアクティブ化後のメディアチェンジャーの選択

ゲートウェイをアクティブ化した後で、別のメディアチェンジャーの種類を選択することもできます。

ゲートウェイのアクティブ化後に別のメディアチェンジャーの種類を選択するには

1. バックアップソフトウェアで実行中の関連ジョブがある場合は、停止します。
2. Windows Server で [iSCSI Initiator properties] ウィンドウを開きます。
3. [Targets] タブを選択して、検出されたターゲットを表示します。
4. [Discovered targets] ペインで、変更するメディアチェンジャーを選択し、[Disconnect] を選択して、[OK] を選択します。
5. Storage Gateway コンソールで、ナビゲーションペインから [Gateways] (ゲートウェイ) を選択してから、変更するメディアチェンジャーのあるゲートウェイを選択します。
6. [VTL デバイス] タブを選択し、変更するメディアチェンジャーを選択してから、[Change Media Changer (メディアチェンジャーの変更)] ボタンを選択します。
7. 表示された [メディアチェンジャーの種類の変更] ダイアログボックスで、目的のメディアチェンジャーをドロップダウンリストボックスで選択してから、[Save] を選択します。

メディアチェンジャーのデバイスドライバの更新

1. Windows Server でデバイスマネージャを開き、[Medium Changer devices] ツリーを展開します。
2. [Unknown Medium Changer] のコンテキスト (右クリック) メニューを開き、[Update Driver Software] をクリックして [Update Driver Software-unknown Medium Changer] ウィンドウを開きます。
3. [How do you want to search for driver software?] セクションで、[Browse my computer for driver software] を選択します。
4. [Let me pick from a list of device drivers on my computer] を選択します。

Note

Veeam Backup & Replication 11A および Microsoft System Center Data Protection Manager バックアップソフトウェアと共に、Sony TSL-A500C Autoloader ドライバーを使用することをお勧めします。この Sony ドライバーは、これらの種類のバックアップソフトウェア (Windows Server 2019 まで) でテストされています。

5. [Select the device driver you want to install for this hardware] (このハードウェア用にインストールするデバイスドライバを選択) セクションで、[Show compatible hardware] (互換性のあるハードウェアを表示する) チェックボックスをオフにして、[Manufacturer] (製造元) リストの [Sony] を選択し、[Model] (モデル) リストの [Sony - TSL-A500C Autoloader] を選択してから、[Next] (次へ) をクリックします。
6. 表示される警告ボックスで [Yes] を選択します。ドライバが正しくインストールされた場合は、[Update drive software] ウィンドウを閉じます。

Microsoft System Center DPM 内のテープのバーコードの表示

Sony TSL-A500C Autoloader 用のメディアチェンジャードライバを使用している場合、Microsoft System Center Data Protection Manager では Storage Gateway で作成された仮想テープのバーコードが自動的に表示されません。テープのバーコードを正しく表示するには、メディアチェンジャードライバを Sun/StorageTek Library に変更します。

バーコードを表示するには

1. すべてのバックアップジョブが完了しており、保留中または進行中のタスクがないことを確認します。

2. テープを取り出してオフラインストレージ (S3 Glacier Flexible Retrieval または S3 Glacier Deep Archive) に移動し、DPM 管理者コンソールを終了します。DPM のテープをイジェクトする方法については、「[DPM を使用したテープのアーカイブ](#)」を参照してください。
3. [Administrative Tools] (管理ツール) で、[Services] (サービス) を選択し、コンテキスト (右クリック) メニューで [Detail] (詳細) ペインの [DPM Service] (DPM サービス) を開いてから、[Properties] (プロパティ) を選択します。
4. [General] (全般) タブで、[Startup type] (スタートアップのタイプ) が [Automatic] (自動) に設定されていることを確認し、[Stop] (停止) を選択して DPM サービスを停止します。
5. Microsoft ウェブサイトの [Microsoft Update カタログ](#) から StorageTek ドライバーを取得します。

 Note

さまざまなサイズのさまざまなドライバーを書き留めておきます。

[サイズ] が 18K の場合は、[x86 ドライバー] を選択します。

[サイズ] が 19K の場合は、[x64 ドライバー] を選択します。

6. Windows Server でデバイスマネージャを開き、[メディアチェンジャーデバイス] ツリーを展開します。
7. [Unknown Medium Changer] のコンテキスト (右クリック) メニューを開き、[Update Driver Software] をクリックして [Update Driver Software-unknown Medium Changer] ウィンドウを開きます。
8. 新しいドライバーの場所のパスを参照して、インストールします。ドライバーは [Sun/StorageTek Library] と表示されます。テープドライブは IBM ULT3580-TD5 SCSI シーケンシャルデバイスとして維持されます。
9. DPM サーバーを再起動します。
10. Storage Gateway コンソールで、新しいテープを作成します。
11. DPM 管理者コンソールを開き、[Management (管理)] を選択してから、[Rescan for new tape libraries (新しいテープライブラリの再スキャン)] を選択します。[Sun/StorageTek ライブラリ] が表示されます。
12. ライブラリを選択して、[Inventory (インベントリ)] を選択します。
13. [Add Tapes (テープを追加)] を選択して新しいテープを DPM に追加します。新しいテープのバーコードに表示されるようになります。

仮想テープライブラリでのテープの管理

Storage Gateway では、アクティブ化したテープゲートウェイごとに 1 つの仮想テープライブラリ (VTL) が用意されます。初期状態のライブラリにはテープは含まれていませんが、必要なときにいつでもテープを作成できます。アプリケーションは、テープゲートウェイで利用できる任意のテープに対して読み取りと書き込みを実行できます。テープに書き込むには、テープのステータスが AVAILABLE になっている必要があります。これらのテープは Amazon Simple Storage Service (Amazon S3) でバックアップされます。つまり、これらのテープに書き込むと、テープゲートウェイはデータを Amazon S3 に保存します。詳細については、「[VTL のテープのステータス情報を理解する](#)」を参照してください。

トピック

- [テープのアーカイブ](#)
- [テープのアーカイブのキャンセル](#)

テープライブラリには、テープゲートウェイのテープが表示されます。ライブラリはテープのバーコード、ステータスとサイズ、使用したテープ量およびテープが関連付けられるゲートウェイを示します。

ライブラリに多数のテープがある場合、コンソールではバーコードとステータスのどちらか一方または両方でテープを検索できます。バーコードで検索した場合は、ステータスとゲートウェイでフィルタリングできます。

バーコード、ステータス、ゲートウェイで検索するには

1. Storage Gateway コンソール (<https://console.aws.amazon.com/storagegateway/home>) を開きます。
2. ナビゲーションペインで、[Tapes] を選択し、検索ボックスに値を入力します。値は、バーコードかステータス、またはゲートウェイとすることができます。デフォルトでは、Storage Gateway によってすべての仮想テープが検索されます。ただし、ステータスで検索結果をフィルタリングすることもできます。

ステータスをフィルタリングすると、条件に一致するテープが Storage Gateway コンソールのライブラリに表示されます。

ゲートウェイをフィルタリングすると、そのゲートウェイに関連付けられるテープが Storage Gateway コンソールのライブラリに表示されます。

Note

デフォルトでは、Storage Gateway にはステータスに関係なくすべてのテープが表示されます。

テープのアーカイブ

テープゲートウェイにある仮想テープをアーカイブできます。テープをアーカイブすると、Storage Gateway はテープをアーカイブに移動します。

テープをアーカイブするには、バックアップソフトウェアを使用します。テープをアーカイブするプロセスは、IN TRANSIT TO VTS、ARCHIVING、および ARCHIVED の 3 つのステージ (テープのステータス) で構成されています。

- テープをアーカイブするには、バックアップアプリケーションにより提供されるコマンドを使用します。アーカイブプロセスが開始すると、テープのステータスが IN TRANSIT TO VTS に変わり、そのテープにはバックアップアプリケーションでアクセスできなくなります。この段階では、テープゲートウェイがデータをアップロードしています AWS。必要に応じて、進行中のアーカイブをキャンセルすることができます。アーカイブの取り消しについての詳細は、[テープのアーカイブのキャンセル](#) を参照してください。

Note

テープのアーカイブ手順は、バックアップアプリケーションによって異なります。詳細な手順については、バックアップアプリケーションのマニュアルを参照してください。

- へのデータのアップロード AWS が完了すると、テープのステータスが ARCHIVING に変わり、Storage Gateway はテープをアーカイブに移動し始めます。この時点でアーカイブプロセスをキャンセルすることはできません。
- テープがアーカイブに移動された後、ステータスは ARCHIVED に変わり、どのゲートウェイにもテープを取得できます。テープ取得に関する詳細については、[アーカイブ済みのテープの取得](#) を参照してください。

テープのアーカイブに関連する手順は、バックアップソフトウェアによって異なります。Symantec NetBackup ソフトウェアを使用してテープをアーカイブする方法については、「[テープのアーカイブ](#)」を参照してください。

テープのアーカイブのキャンセル

テープのアーカイブを開始した後で、テープを戻す必要があることがわかる場合があります。たとえば、アーカイブプロセスに時間がかかりすぎる場合や、テープからデータを読み取る場合など、アーカイブプロセスをキャンセルしてテープを戻したいことがあります。アーカイブ中のテープには、以下に示すように 3 つのステータスがあります。

- IN TRANSIT TO VTS: テープゲートウェイがデータを AWS にアップロードしています。
- ARCHIVING: データのアップロードは完了し、テープゲートウェイがテープをアーカイブに移動しています。
- ARCHIVED: テープはアーカイブに移動され、取得に利用できます。

アーカイブをキャンセルできるのは、テープのステータスが IN TRANSIT TO VTS のときだけです。アップロードの帯域幅やアップロードされるデータの量などの要因によっては、このステータスが Storage Gateway コンソールに表示される場合と表示されない場合があります。テープアーカイブをキャンセルするには、API リファレンスの [CancelRetrieval](#) アクションを使用します。

ゲートウェイのアクティベーションキーを取得する

ゲートウェイのアクティベーションキーを受け取るには、ゲートウェイ仮想マシン (VM) にウェブリクエストを行います。VM はアクティベーションキーを含むリダイレクトを返します。アクティベーションキーは、ゲートウェイの設定を指定するための ActivateGateway API アクションのパラメータの 1 つとして渡されます。詳細については、「Storage Gateway API リファレンス」の「[ActivateGateway](#)」を参照してください。

Note

ゲートウェイのアクティベーションキーは、未使用の場合 30 分で有効期限が切れます。

ゲートウェイ VM に対して行うリクエストには、アクティベーションが発生する AWS リージョンが含まれます。応答のリダイレクトで返される URL には、activationkey と呼ばれるクエリ文字列パラメータが含まれています。このクエリ文字列パラメータが、アクティベーションキーです。クエリ文字列の形式は次のようになります。http://*gateway_ip_address*?activationRegion=*activation_region* このクエリの出力で、アクティベーションリージョンとキーの両方が返されます。

URL には、vpcEndpoint、VPC エンドポイントタイプを使用して接続するゲートウェイの VPC エンドポイント ID も含まれています。

Note

Storage Gateway ハードウェアアプライアンス、VM イメージテンプレート、Amazon EC2 Amazon マシンイメージ (AMI) には、このページで説明するウェブリクエストを受信して応答するために必要な HTTP サービスが事前設定されています。ゲートウェイに追加のサービスをインストールすることは必須ではなく、推奨もされていません。

トピック

- [Linux \(curl\)](#)
- [Linux \(bash/zsh\)](#)
- [Microsoft Windows PowerShell](#)
- [ローカルコンソールを使用する](#)

Linux (curl)

次の例では、Linux (curl) を使用してアクティベーションキーを取得する方法を示しています。

Note

強調表示された変数を、ゲートウェイの実際の値に置き換えてください。指定できる値は次のとおりです。

- *gateway_ip_address* - ゲートウェイの IPv4 アドレス。例: 172.31.29.201
- *gateway_type* - STORED、CACHED、VTL、FILE_S3、または FILE_FSX_SMB など、アクティブ化するゲートウェイのタイプ。
- *region_code* - ゲートウェイをアクティブ化するリージョン。「AWS 全般のリファレンス」の「[リージョンエンドポイント](#)」を参照してください。このパラメータが指定されていない場合、または指定された値がスペルミスであるか、有効なリージョンと一致しない場合、コマンドはデフォルトで us-east-1 リージョンになります。
- *vpc_endpoint* - ゲートウェイの VPC エンドポイント名。例:
vpce-050f90485f28f2fd0-iep0e8vq.storagegateway.us-west-2.vpce.amazonaws.com

標準エンドポイント

標準エンドポイントのアクティベーションキーを取得するには：

```
curl "http://gateway_ip_address/?activationRegion=region_code&no_redirect"
```

デュアルスタックのエンドポイント

デュアルスタックエンドポイントのアクティベーションキーを取得するには：

IPv4

```
curl "http://gateway_ip_address/?  
activationRegion&endpointType=DUALSTACK&ipVersion=ipv4&no_redirect"
```

IPv6

```
curl "http://gateway_ip_address/?  
activationRegion&endpointType=DUALSTACK&ipVersion=ipv6&no_redirect"
```

FIPS エンドポイント

FIPS エンドポイントのアクティベーションキーを取得するには：

IPv4

```
curl "http://gateway_ip_address/?  
activationRegion&endpointType=FIPS_DUALSTACK&ipVersion=ipv4&no_redirect"
```

IPv6

```
curl "http://gateway_ip_address/?  
activationRegion&endpointType=FIPS_DUALSTACK&ipVersion=ipv6&no_redirect"
```

VPC エンドポイント

VPC エンドポイントのアクティベーションキーを取得するには：

```
curl "http://gateway_ip_address/?  
activationRegion=region_code&vpcEndpoint=vpc_endpoint&no_redirect"
```

Linux (bash/zsh)

次の例では、Linux (bash/zsh) を使用して HTTP レスポンスを取得し、HTTP ヘッダーを解析してアクティベーションキーを取得する方法を示します。

```
function get-activation-key() {
    local ip_address=$1
    local activation_region=$2
    if [[ -z "$ip_address" || -z "$activation_region" || -z "$gateway_type" ]]; then
        echo "Usage: get-activation-key ip_address activation_region gateway_type"
        return 1
    fi

    if redirect_url=$(curl -f -s -S -w '%{redirect_url}' "http://$ip_address/?
activationRegion=$activation_region&gatewayType=$gateway_type"); then
        activation_key_param=$(echo "$redirect_url" | grep -oE 'activationKey=[A-Z0-9-]+')
        echo "$activation_key_param" | cut -f2 -d=
    else
        return 1
    fi
}
```

Microsoft Windows PowerShell

次の例では、Microsoft Windows PowerShell を使用して HTTP レスポンスを取得し、HTTP ヘッダーを解析してアクティベーションキーを取得する方法を示します。

```
function Get-ActivationKey {
    [CmdletBinding()]
    Param(
        [parameter(Mandatory=$true)][string]$IpAddress,
        [parameter(Mandatory=$true)][string]$ActivationRegion,
        [parameter(Mandatory=$true)][string]$GatewayType
    )
    PROCESS {
        $request = Invoke-WebRequest -UseBasicParsing -Uri "http://$IpAddress/?
activationRegion=$ActivationRegion&gatewayType=$GatewayType" -MaximumRedirection 0 -
ErrorAction SilentlyContinue
        if ($request) {
```

```
$activationKeyParam = $request.Headers.Location | Select-String -Pattern
"activationKey=([A-Z0-9-]+)"
$activationKeyParam.Matches.Value.Split("=")[1]
}
}
}
```

ローカルコンソールを使用する

次の例は、ローカルコンソールを使用してアクティベーションキーを生成および表示する方法を示しています。

Amazon Linux 2 (AL2) ベースのゲートウェイ

AL2 に基づいてゲートウェイの標準エンドポイントまたは FIPS エンドポイントを選択できます。

Note

FIPS エンドポイントは、すべてので利用できるわけではありません AWS リージョン。詳細については、[「サービス別の FIPS エンドポイント」](#)を参照してください。

ローカルコンソールから AL2-basedゲートウェイのアクティベーションキーを取得するには

1. 管理者としてローカルコンソールにログインします。
2. AWS アプライアンスのアクティベーション - 設定のメインメニューから、アクティベーションキーの取得0を選択します。
3. [Storage Gateway for gateway family] オプションを選択します。
4. ゲートウェイをアクティブ化する AWS リージョンを入力します。
5. ネットワークタイプの場合は、「パブリック1」または「VPC2」と入力します。
6. エンドポイントタイプの場合は、1「Standard」または「Federal Information Processing Standard (FIPS)2」と入力します。

Amazon Linux 2023 (AL2023) ベースのゲートウェイ

AL2023 に基づくゲートウェイでは、次のエンドポイントを使用できます。

- 標準エンドポイント (IPv4 のみをサポート)
- FIPS エンドポイント (IPv4 のみをサポート)

- デュアルスタックエンドポイント (IPv4 および IPv6 をサポート)
- デュアルスタック FIPS エンドポイント (IPv4 および IPv6 をサポート)

詳細については、「[エンドポイントタイプ](#)」を参照してください。

ローカルコンソールから AL2023-basedゲートウェイのアクティベーションキーを取得するには

1. ローカルコンソールにログインします。Windows コンピュータから Amazon EC2 インスタンスに接続する場合は、admin としてログインします。
2. AWS アプライアンスのアクティベーション - 設定のメインメニューから、アクティベーションキーの取得0を選択します。
3. [Storage Gateway for gateway family] オプションを選択します。
4. ゲートウェイをアクティブ化する AWS リージョンを入力します。
5. ネットワークタイプの場合は、パブリック1の場合は、VPC エンドポイント2の場合は と入力します。
6. Select endpoint type, Enable FIPS? で、 と入力Yして FIPS を有効にするか、非 FIPS エンドポイントNを使用します。
7. エンドポイントタイプの場合は、標準エンドポイント1の場合は、デュアルスタックエンドポイント2の場合は を入力します。
 - デュアルスタックエンドポイントの場合は、IP バージョンの選択または終了： に、IPv4 1の場合は、IPv6 2の場合は と入力します。

iSCSI イニシエータの接続

ゲートウェイを管理するには、Internet Small Computer System Interface (iSCSI) ターゲットとして公開されているボリュームまたは仮想テープライブラリ (VTL) デバイスを使用します。ボリュームゲートウェイの場合、iSCSI ターゲットはボリュームです。テープゲートウェイの場合、ターゲットは VTL デバイスです。この作業の一部として、これらのターゲットへの接続、iSCSI 設定のカスタマイズ、Red Hat Linux クライアントからの接続、チャレンジハンドシェイク認証プロトコル (CHAP) の設定などのタスクを行います。

トピック

- [VTL デバイスの Windows クライアントへの接続](#)
- [VTL デバイスから Linux クライアントへの接続](#)

- [iSCSI 設定のカスタマイズ](#)
- [iSCSI ターゲットの CHAP 認証の設定](#)

iSCSI 標準は、インターネットプロトコル (IP) ベースのストレージデバイスとクライアントとの間の接続を開始および管理するための IP ベースのストレージネットワーク標準です。iSCSI 接続と関連コンポーネントの説明に使用される用語の定義を以下に示します。

iSCSI イニシエータ

iSCSI ネットワークのクライアントコンポーネント。イニシエータは iSCSI ターゲットにリクエストを送信します。イニシエータはソフトウェアまたはハードウェアで実装できます。Storage Gateway は、ソフトウェアイニシエータのみをサポートします。

iSCSI ターゲット

イニシエータからリクエストを受け取って応答する iSCSI ネットワークのサーバーコンポーネント。各ボリュームは、iSCSI ターゲットとして公開されます。各 iSCSI ターゲットに接続される iSCSI イニシエータは 1 つだけです。

Microsoft iSCSI イニシエータ

クライアントコンピュータ (ゲートウェイに書き込むデータがあるアプリケーションを実行しているコンピュータ) を外部の iSCSI ベースのアレイ (ゲートウェイ) に接続できるようにする、Microsoft Windows コンピュータ上のソフトウェアプログラム。接続は、ホストコンピュータのイーサネットネットワークアダプタカードを使用して行われます。Microsoft iSCSI イニシエータは、Windows Server 2022 の Storage Gateway で検証されています。イニシエータはオペレーティングシステムに組み込まれています。

Red Hat iSCSI イニシエータ

`iscsi-initiator-utils` Resource Package Manager (RPM) パッケージでは、Red Hat Linux 用にソフトウェアで実装されている iSCSI イニシエータを提供されています。このパッケージには、iSCSI プロトコル用のサーバーデーモンが含まれます。

各タイプのゲートウェイを iSCSI デバイスに接続でき、これらの接続は、次に説明するように、カスタマイズできます。

VTL デバイスの Windows クライアントへの接続

テープゲートウェイは、いくつかのテープドライブとメディアチェンジャー (VTL デバイスと総称します) を iSCSI ターゲットとして公開します。詳細については、「[テープゲートウェイのセットアップ要件](#)」を参照してください。

Note

各 iSCSI ターゲットには、アプリケーションを 1 つだけ接続します。

次の図は、Storage Gateway アーキテクチャ全体を示しており、特に iSCSI ターゲットを強調表示しています。Storage Gateway アーキテクチャの詳細については、「[テープゲートウェイの仕組み \(アーキテクチャ\)](#)」を参照してください。

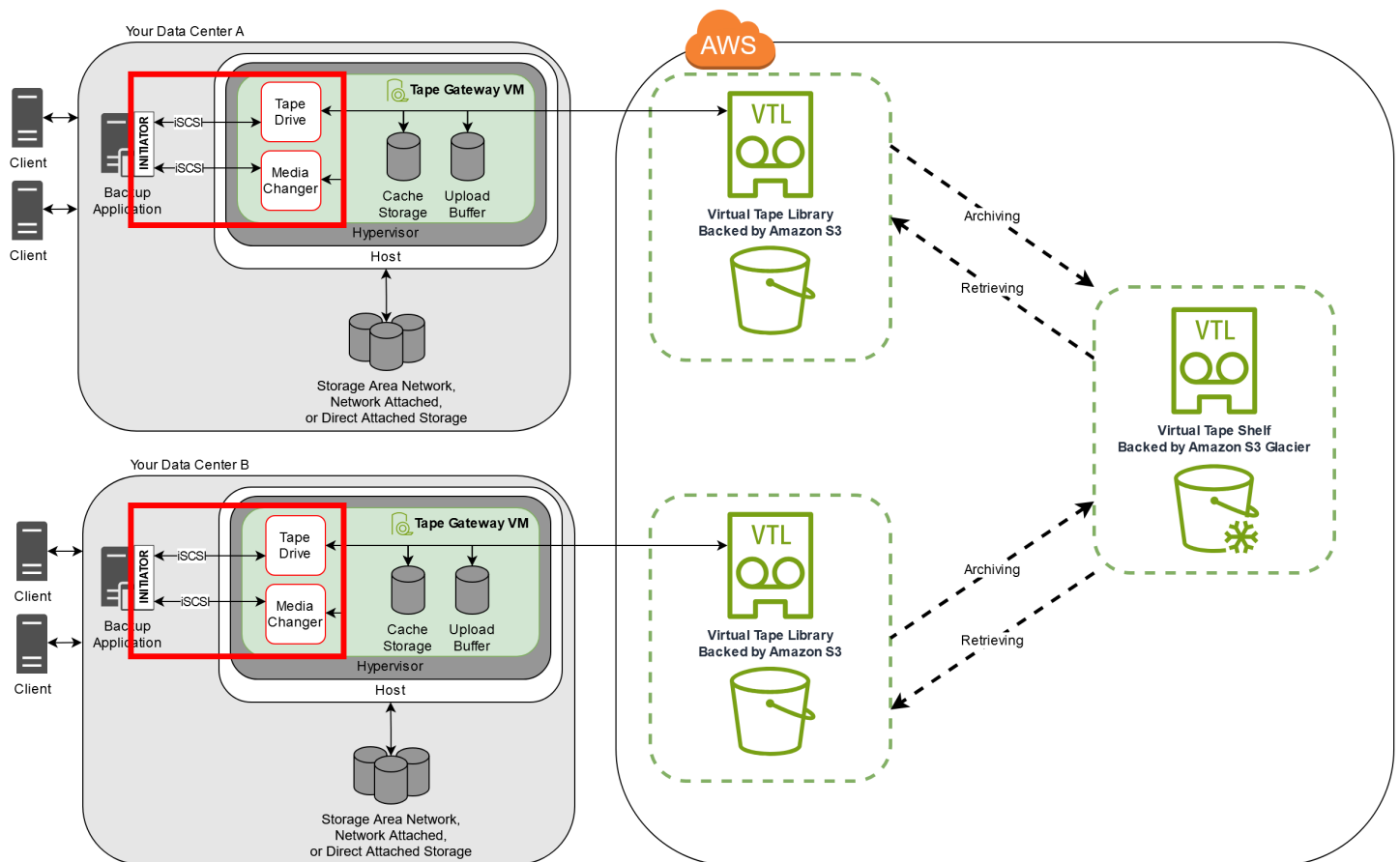

Windows クライアントを VTL デバイスに接続するには

1. Windows クライアントコンピュータの [Start] (スタート) メニューで、[Search Programs and files] (プログラムとファイルの検索) ボックスに **iscsicpl.exe** と入力し、iSCSI イニシエータプログラムを見つけて実行します。

Note

iSCSI イニシエータを実行するには、クライアントコンピュータに対する管理者権限が必要です。

2. プロンプトが表示されたら、[Yes] を選択して、Microsoft iSCSI イニシエータサービスを開始します。
3. [iSCSI Initiator Properties] (iSCSI イニシエータのプロパティ) ダイアログボックスで、[Discovery] (検出) タブを選択して、[Discover Portal] (ポータルの検出) を選択します。
4. [ターゲットポータルの探索] ダイアログボックスで、[IP アドレスまたは DNS 名] にテープゲートウェイの IP アドレスを入力し、[OK] をクリックします。ゲートウェイの IP アドレスを取得するには、Storage Gateway コンソールの [Gateway] (ゲートウェイ) タブを確認します。Amazon EC2 インスタンスにゲートウェイをデプロイした場合、パブリック IP アドレスまたは DNS アドレスは、Amazon EC2 コンソールの [Description] (説明) タブに表示されます。

Warning

ゲートウェイが Amazon EC2 インスタンスにデプロイされている場合、パブリックインターネット接続経由でゲートウェイにアクセスすることはできません。Amazon EC2 インスタンスの Elastic IP アドレスは、ターゲットアドレスとして使用できません。

5. [Targets] タブを選択し、[Refresh] を選択します。[Discovered targets] (検索済みターゲット) ボックスに、10 個すべてのテープドライブとメディアチェンジャーが表示されます。ターゲットのステータスは [Inactive] です。
6. 最初のデバイスを選択して、[Connect] を選択します。1 度に 1 台のデバイスを接続します。
7. [Connect to Target] ダイアログボックスで [OK] を選択します。
8. 接続するデバイスごとにステップ 6 と 7 を繰り返して、[iSCSI Initiator Properties] ダイアログボックスで [OK] を選択します。

Windows クライアントでは、テープドライブのドライバプロバイダは Microsoft である必要があります。次の手順を使って、ドライバのプロバイダを確認し、必要に応じてドライバとプロバイダを更新します。

ドライバープロバイダーを確認し、必要に応じて Windows クライアントでプロバイダーとドライバーを更新するには

1. Windows クライアントで、デバイスマネージャを起動します。
2. [Tape drives] を展開し、テープドライブのコンテキスト (右クリック) を選択してから、[Properties] を選択します。
3. [Device Properties] (デバイスプロパティ) ダイアログボックスの [Driver] (ドライバー) タブで、[Driver Provider] (ドライバープロバイダー) が Microsoft であることを確認します。
4. [Driver Provider] (ドライバープロバイダー) が Microsoft ではない場合、次のように値を設定します。
 - a. [更新 Driver] を選択してください。
 - b. [Update Driver Software] ダイアログボックスで、[Browse my computer for driver software] を選択します。
 - c. [Update Driver Software] ダイアログボックスで、[Let me pick from a list of device drivers on my computer] を選択します。
 - d. [LTO Tape drive] を選択して、[Next] を選択します。
 - e. [Close] (閉じる) をクリックして [Update Driver Software] (ドライバーソフトウェアの更新) ウィンドウを閉じ、[Driver Provider] (ドライバープロバイダー) の値が Microsoft に設定されたことを確認します。
5. ステップ 4.1~4.5 を繰り返して、すべてのテープドライブをアップデートします。

VTL デバイスから Linux クライアントへの接続

Red Hat Enterprise Linux (RHEL) を使用している場合は、iscsi-initiator-utils RPM パッケージを使用して、ゲートウェイの iSCSI ターゲット (ボリュームまたは VTL デバイス) に接続します。

Linux クライアントを iSCSI ターゲットに接続するには

1. iscsi-initiator-utils RPM パッケージがクライアントにまだインストールされていない場合はインストールします。

パッケージをインストールするには、以下のコマンドを使用できます。

```
sudo yum install iscsi-initiator-utils
```

2. iSCSI デーモンが実行していることを確認します。

a. 次のいずれかのコマンドを使用して、iSCSI デーモンが実行されていることを確認します。

RHEL 8 または 9 の場合は、次のコマンドを使用します。

```
sudo service iscsid status
```

b. ステータスコマンドが running ステータスを返さない場合は、次のいずれかのコマンドを使用してデーモンを起動します。

RHEL 8 または 9 の場合は、次のコマンドを使用します。通常、iscsidサービスを明示的に開始する必要はありません。

```
sudo service iscsid start
```

3. ゲートウェイに対して定義されているボリュームまたは VTL デバイスタージョットを検出するには、次の discovery コマンドを使用します。

```
sudo /sbin/iscsiadm --mode discovery --type sendtargets --portal [GATEWAY_IP]:3260
```

前のコマンドの `[GATEWAY_IP]` 変数の値を、実際のゲートウェイの IP アドレスに置き換えます。ゲートウェイ IP は、Storage Gateway コンソール上のボリュームの [iSCSI Target Info] (iSCSI ターゲット情報) プロパティに表示されます。

discovery コマンドの出力は、次の出力例のようになります。

ボリュームゲートウェイの場合: `[GATEWAY_IP]:3260, 1
iqn.1997-05.com.amazon:myvolume`

テープゲートウェイの場合: `iqn.1997-05.com.amazon:[GATEWAY_IP]-tapedrive-01`

iSCSI 修飾名 (IQN) は組織ごとに固有であるため、実際の IQN の値は上で示されているものとは異なります。ターゲットの名前は、ボリュームを作成したときに指定した名前です。このターゲット名も、Storage Gateway コンソールでボリュームを選択したときに、[iSCSI Target Info] (iSCSI ターゲット情報) プロパティのペインに表示されます。

- ターゲットに接続するには、以下のコマンドを使用します。

connect コマンドでは正しい `[GATEWAY_IP]` と IQN を指定する必要があります。

⚠ Warning

ゲートウェイが Amazon EC2 インスタンスにデプロイされている場合、パブリックインターネット接続経由でゲートウェイにアクセスすることはできません。Amazon EC2 インスタンスの Elastic IP アドレスは、ターゲットアドレスとして使用できません。

```
sudo /sbin/iscsiadm --mode node --targetname  
iqn.1997-05.com.amazon:[ISCSI_TARGET_NAME] --portal [GATEWAY_IP]:3260,1 --login
```

- ボリュームがクライアントマシン (イニシエータ) にアタッチされていることを確認するには、次のコマンドを使用します。

```
ls -l /dev/disk/by-path
```

コマンドの出力は、次の出力例のようになります。

```
lrwxrwxrwx. 1 root root 9 Apr 16 19:31 ip-[GATEWAY_IP]:3260-iscsi-  
iqn.1997-05.com.amazon:myvolume-lun-0 -> ../../sda
```

イニシエータを設定した後は、「[Linux iSCSI 設定のカスタマイズ](#)」で説明されているように iSCSI の設定をカスタマイズすることを強くお勧めします。

iSCSI 設定のカスタマイズ

イニシエータを設定した後は、イニシエータがターゲットから切断されないように iSCSI の設定をカスタマイズすることを強くお勧めします。

次の手順で示すように、iSCSI タイムアウトの値を増やすと、アプリケーションが、長時間を要する書き込みオペレーションやネットワークの中断などの一時的な問題に適切に対処できるようになります。

Note

レジストリを変更する前に、レジストリのバックアップコピーを作成する必要があります。バックアップコピーの作成と、レジストリの操作時に従うべきその他のベストプラクティスについては、Microsoft TechNet Library の「[Registry best practices](#)」を参照してください。

トピック

- [Windows iSCSI 設定のカスタマイズ](#)
- [Linux iSCSI 設定のカスタマイズ](#)

Windows iSCSI 設定のカスタマイズ

テープゲートウェイをセットアップする場合、Microsoft iSCSI イニシエータを使用して VTL デバイスに接続するには、次の 2 段階で行います。

1. テープゲートウェイデバイスを Windows クライアントに接続します。
2. バックアップアプリケーションを使用している場合は、デバイスを使用するようにアプリケーションを設定します。

「使用開始」の例のセットアップでは、両方の手順について説明されています。この例では、Symantec NetBackup バックアップアプリケーションを使用しています。詳細については、「[VTL デバイスの接続](#)」および「[NetBackup ストレージデバイスの設定](#)」を参照してください。

Windows iSCSI の設定をカスタマイズするには

1. リクエストをキューに保持する最大時間を長くします。
 - a. レジストリエディタ (Regedit.exe) を起動します。
 - b. 以下で示されている iSCSI コントローラの設定を含むデバイスクラスのグローバル一意子 (GUID) に移動します。

Warning

[ControlSet001] や [ControlSet002] などの他のコントロールセットではなく、[CurrentControlSet] サブキーで作業していることを確認します。

```
HKEY_Local_Machine\SYSTEM\CurrentControlSet\Control\Class\{4D36E97B-E325-11CE-BFC1-08002BE10318}
```

- c. 以下で [*Instance Number*] として示されている Microsoft iSCSI イニシエータのサブキーを探します。

キーは、0000 などの 4 桁の数字で表されます。

```
HKEY_Local_Machine\SYSTEM\CurrentControlSet\Control\Class\{4D36E97B-E325-11CE-BFC1-08002BE10318}\[<Instance Number>]
```

コンピュータにインストールされているものによっては、Microsoft iSCSI イニシエータのサブキーが 0000 ではない場合があります。DriverDesc という文字列の値が Microsoft iSCSI Initiator であることを確認することによって、正しいサブキーを選択したことを確認できます。

- d. [Parameters] サブキーを選択して iSCSI 設定を表示します。
- e. [MaxRequestHoldTime] DWORD (32 ビット) 値のコンテキスト (右クリック) メニューを開き、[Modify] (変更) を選択して、値を **600** に変更します。

[MaxRequestHoldTime] は、Microsoft iSCSI イニシエータが Device Removal イベントの上部レイヤーに通知する前に、未処理のコマンドを保持して再試行する秒数を指定します。この値は、保持時間が 600 秒であることを表します。

2. 以下のパラメータを変更して、iSCSI パケットで送信できるデータの最大量を増やすことができます。
- [FirstBurstLength] は、未承諾書き込みリクエストで送信できるデータの最大量を制御します。この値を **262144**、または Windows OS のデフォルト値のいずれか大きい方に設定します。
 - MaxBurstLength は FirstBurstLength に似ていますが、承諾書き込みシーケンスで送信できるデータの最大量を設定します。この値を **1048576**、または Windows OS のデフォルト値のいずれか大きい方に設定します。
 - [MaxRecvDataSegmentLength] は、1 つのプロトコルデータユニット (PDU) に関連付けられている最大データセグメントサイズを制御します。この値を **262144**、または Windows OS のデフォルト値のいずれか大きい方に設定します。

Note

さまざまなバックアップソフトウェアをさまざまな iSCSI 設定を使用して最適化できます。これらのパラメータのどの値により最高のパフォーマンスが得られるかを確認するには、バックアップソフトウェアのドキュメントを参照してください。

3. 次に示すように、ディスクタイムアウトの値を大きくします。
 - a. レジストリエディタ (Regedit.exe) をまだ起動していない場合は、起動します。
 - b. 以下に示すように、[CurrentControlSet] の [Services] (サービス) サブキーの中の [Disk] (ディスク) サブキーに移動します。

```
HKEY_Local_Machine\SYSTEM\CurrentControlSet\Services\Disk
```

- c. [TimeOutValue] DWORD (32 ビット) 値のコンテキスト (右クリック) メニューを開き、[Modify] (変更) を選択して、値を **600** に変更します。

[TimeOutValue] は、iSCSI イニシエータが接続を切断して再確立することでセッション回復を試みる前に、ターゲットからの応答を待機する秒数を指定します。この値は、タイムアウト値が 600 秒の期間であることを表します。

4. 新しい設定値を有効にするために、システムを再起動します。

再起動する前に、ボリュームへのすべての書き込みオペレーションの結果がフラッシュされていることを確認する必要があります。そのためには、再起動の前に、マッピングされたすべてのストレージボリュームのディスクをオフラインにします。

Linux iSCSI 設定のカスタマイズ

イニシエータを設定した後は、イニシエータがターゲットから切断されないように iSCSI の設定をカスタマイズすることを強くお勧めします。次に示すように、iSCSI タイムアウトの値を増やすと、アプリケーションが、長時間を要する書き込みオペレーションやネットワークの中断などの一時的な問題に適切に対処できるようになります。

Note

コマンドは、Linux のタイプごとにわずかに異なる場合があります。次の例は、Red Hat Linux に基づいています。

Linux iSCSI の設定をカスタマイズするには

1. リクエストをキューに保持する最大時間を長くします。
 - a. `/etc/iscsi/iscsid.conf` ファイルを開き、次の行を探します。

```
node.session.timeo.replacement_timeout = [replacement_timeout_value]
node.conn[0].timeo.noop_out_interval = [noop_out_interval_value]
node.conn[0].timeo.noop_out_timeout = [noop_out_timeout_value]
```

- b. `[replacement_timeout_value]` の値を **600** に設定します。

`[noop_out_interval_value]` の値を **60** に設定します。

`[noop_out_timeout_value]` の値を **600** に設定します。

これら 3 つの値の単位はすべて秒です。

Note

ゲートウェイを検出する前に、`iscsid.conf` を設定する必要があります。既にゲートウェイを検出している場合や、ターゲットにログインしている場合、またはその両方が該当する場合は、次のコマンドを使用して検出データベースからエントリを削除できます。その後、再検出または再ログインを行って、新しい設定を取得できます。

```
iscsiadm -m discoverydb -t sendtargets -p [GATEWAY_IP]:3260 -o delete
```

2. 各レスポンスで送信できるデータ量の最大値を増やします。
 - a. `/etc/iscsi/iscsid.conf` ファイルを開き、次の行を探します。

```
node.session.iscsi.FirstBurstLength = [replacement_first_burst_length_value]
```

```
node.session.iscsi.MaxBurstLength = [replacement_max_burst_length_value]
node.conn[0].iscsi.MaxRecvDataSegmentLength
= [replacement_segment_length_value]
```

- b. パフォーマンスを向上させるには、以下の値をお勧めします。バックアップソフトウェアは異なる値を使用するように最適化されている場合もあるため、最良の結果を得るにはバックアップソフトウェアのドキュメントを参照してください。

[replacement_first_burst_length_value] の値を **262144**、または Linux OS のデフォルト値のいずれか大きい方に設定します。

[replacement_max_burst_length_value] の値を **1048576**、または Linux OS のデフォルトのいずれか大きい方に設定します。

[replacement_segment_length_value] の値を **262144**、または Linux OS のデフォルト値のいずれか大きい方に設定します。

 Note

さまざまなバックアップソフトウェアをさまざまな iSCSI 設定を使用して最適化できます。これらのパラメータのどの値により最高のパフォーマンスが得られるかを確認するには、バックアップソフトウェアのドキュメントを参照してください。

3. システムを再起動して、新しい設定値を有効にします。

再起動する前に、テープへのすべての書き込みオペレーションの結果がフラッシュされていることを確認します。これを行うには、再起動の前に、テープをアンマウントします。

iSCSI ターゲットの CHAP 認証の設定

Storage Gateway は、Challenge-Handshake Authentication Protocol (CHAP) を使用して、ゲートウェイと iSCSI イニシエータの間の認証を行うことができます。CHAP は、ボリュームと VTL デバイスターゲットへのアクセスの認証時に、iSCSI イニシエータのアイデンティティを定期的に確認することにより、プレイバック攻撃から保護します。

 Note

CHAP 設定はオプションですが、強くお勧めします。

CHAP を設定するには、Storage Gateway コンソールと、ターゲットへの接続に使用される iSCSI イニシエータソフトウェアの両方で、設定を行う必要があります。Storage Gateway では相互 CHAP が使用され、イニシエータがターゲットを認証するときに、ターゲットもイニシエータを認証します。

ターゲットの相互 CHAP をセットアップするには

1. 「[Storage Gateway コンソールで VTL デバイスのターゲットの CHAP を設定するには](#)」の説明に従って、Storage Gateway コンソールで CHAP を設定します。
2. クライアントイニシエータソフトウェアで、CHAP の設定を完了します。
 - Windows クライアントで相互 CHAP を設定するには、「[Windows クライアントで相互 CHAP を設定するには](#)」を参照してください。
 - Red Hat Linux クライアントで相互 CHAP を設定するには、「[Red Hat Linux クライアントで相互 CHAP を設定するには](#)」を参照してください。

Storage Gateway コンソールで VTL デバイスのターゲットの CHAP を設定するには

この手順では、仮想テープの読み書きに使用される 2 つのシークレットキーを指定します。同じキーを、クライアントのイニシエータを設定する手順でも使用します。

1. ナビゲーションペインで、ゲートウェイを選択します。
2. ゲートウェイを選択し、[VTL Devices] タブを選択してすべての VTL デバイスを表示します。
3. CHAP を設定したいデバイスを選択します。
4. [Configure CHAP Authentication] (CHAP 認証の設定) ダイアログボックスで要求された情報を入力します。
 - a. [Initiator Name] (イニシエータ名) に iSCSI イニシエータの名前を入力します。この名前は Amazon iSCSI 修飾名 (IQN) で、`iqn.1997-05.com.amazon:` が先頭に付加され、ターゲット名が続きます。以下に例を示します。

`iqn.1997-05.com.amazon:your-tape-device-name`

イニシエータの名前は、iSCSI イニシエータソフトウェアを使用して確認できます。たとえば、Windows クライアントの場合、名前は iSCSI イニシエータの [Configuration] タブの値です。詳細については、「[Windows クライアントで相互 CHAP を設定するには](#)」を参照してください。

Note

イニシエータの名前を変更するには、最初に CHAP を無効にし、iSCSI イニシエータソフトウェアでイニシエータの名前を変更した後、新しい名前でも CHAP を有効にします。

- b. [Secret used to Authenticate Initiator] (イニシエータ認証に使用するシークレットキー) に、要求されるシークレットキーを入力します。

このシークレットキーは、12 文字以上、16 文字以下である必要があります。この値は、ターゲットとの CHAP に参加するためにイニシエータ (つまり、Windows クライアント) が知っている必要があるシークレットキーです。

- c. [Secret used to Authenticate Target (Mutual CHAP)] (ターゲット認証に使用するシークレットキー (相互 CHAP)) に、要求されるシークレットキーを入力します。

このシークレットキーは、12 文字以上、16 文字以下である必要があります。この値は、イニシエータとの CHAP に参加するためにターゲットが認識している必要のあるシークレットキーです。

Note

ターゲットを認証するために使用されるシークレットキーは、イニシエータを認証するためのシークレットキーとは異なるものである必要があります。

- d. [保存] を選択します。
5. [VTL Devices] タブで、iSCSI CHAP Authentication のフィールドが [true] に設定されていることを確認します。

Windows クライアントで相互 CHAP を設定するには

この手順では、コンソールでボリュームの CHAP を設定するために使用したキーを使用して、Microsoft iSCSI イニシエータで CHAP を設定します。

1. iSCSI イニシエータがまだ起動されていない場合は、Windows クライアントコンピュータの [Start] (スタート) メニューで [Run] (実行) に「**iscsicpl.exe**」と入力し、[OK] をクリックして、プログラムを実行します。
2. イニシエータ (つまり、Windows クライアント) の相互 CHAP を設定します。

- a. [設定] タブを選択します。

Note

[Initiator Name] の値は、イニシエータおよび会社に固有の値です。前に示した名前は、Storage Gateway コンソールの [Configure CHAP Authentication] (CHAP 認証の設定) ダイアログボックスで使用した値です。

例の画像で表示されている名前は、デモンストレーション用です。

- b. [CHAP] を選択します。
- c. [iSCSI Initiator Mutual Chap Secret] (iSCSI イニシエータ相互 CHAP シークレットキー) ダイアログボックスで、相互 CHAP のシークレットキー値を入力します。

このダイアログボックスには、イニシエータ (Windows クライアント) がターゲット (ストレージボリューム) を認証するために使用するシークレットキーを入力します。このシークレットキーを使用すると、ターゲットはイニシエータに対する読み書きを実行できます。このシークレットキーは、[Configure CHAP Authentication] (CHAP 認証の設定) ダイアログボックス内の [Secret used to Authenticate Target (Mutual CHAP)] (ターゲット認証に使用するシークレットキー (相互 CHAP)) に入力したシークレットキーと同じです。詳細については、「[iSCSI ターゲットの CHAP 認証の設定](#)」を参照してください。

- d. 入力したキーが 12 文字に達していない場合、または 16 文字を超えている場合、[Initiator CHAP secret] (イニシエータ CHAP シークレットキー) エラーダイアログボックスが表示されます。

[OK] をクリックし、もう一度キーを入力します。

3. イニシエータのシークレットでターゲットを設定して、相互 CHAP の構成を完了します。

- a. [Targets] タブを選択します。
- b. CHAP の対象として設定するターゲットが現在接続されている場合は、ターゲットを選択してから [Disconnect] をクリックして、ターゲットを切断します。
- c. CHAP の対象として設定するターゲットを選択し、[Connect] を選択します。
- d. [Connect to Target] ダイアログボックスで [Advanced] を選択します。
- e. [Advanced Settings] ダイアログボックスで CHAP を設定します。

- i. [CHAP ログオンを有効にする] を選択します。

- ii. イニシエータを認証するために必要なシークレットキーを入力します。このシークレットキーは、[Configure CHAP Authentication] (CHAP 認証の設定) ダイアログボックス内の [Secret used to Authenticate Initiator] (イニシエータ認証に使用するシークレットキー) に入力したシークレットキーと同じです。詳細については、「[iSCSI ターゲットの CHAP 認証の設定](#)」を参照してください。
 - iii. [Perform mutual authentication] を選択します。
 - iv. [OK] を選択して変更を適用します。
- f. [Connect to Target] ダイアログボックスで [OK] を選択します。
4. 正しいシークレットキーを指定した場合、ターゲットのステータスが [Connected] と表示されます。

Red Hat Linux クライアントで相互 CHAP を設定するには

この手順では、Storage Gateway コンソールでボリュームの CHAP を設定するために使用したのと同じキーを使用して、Linux iSCSI イニシエータで CHAP を設定します。

1. iSCSI デーモンが実行されていて、ターゲットに既に接続されていることを確認してください。これら 2 つのタスクを完了していない場合は、「[Linux クライアントへの接続](#)」を参照してください。
2. CHAP を設定するターゲットを切断し、既存の設定を削除します。
 - a. ターゲット名を検索し、定義済みの設定であることを確認するには、次のコマンドを使用して、保存されている設定の一覧を表示します。

```
sudo /sbin/iscsiadm --mode node
```

- b. ターゲットから切断します。

次のコマンドは、Amazon iSCSI 修飾名 (IQN) で定義されている **myvolume** という名前のターゲットから切断します。必要に応じて、ターゲットの名前と IQN を変更します。

```
sudo /sbin/iscsiadm --mode node --logout GATEWAY_IP:3260,1  
iqn.1997-05.com.amazon:myvolume
```

- c. ターゲットの設定を削除します。

次のコマンドは、**myvolume** ターゲットに対する設定を削除します。

```
sudo /sbin/iscsiadm --mode node --op delete --targetname
iqn.1997-05.com.amazon:myvolume
```

3. iSCSI 設定ファイルを編集して、CHAP を有効にします。

- a. イニシエータ (つまり、使用しているクライアント) の名前を取得します。

次のコマンドは、`/etc/iscsi/initiatorname.iscsi` ファイルからイニシエータの名前を取得します。

```
sudo cat /etc/iscsi/initiatorname.iscsi
```

このコマンドの出力は次のようになります。

```
InitiatorName=iqn.1994-05.com.redhat:8e89b27b5b8
```

- b. `/etc/iscsi/iscsid.conf` ファイルを開きます。
- c. ファイルで以下の行のコメントを解除し、*username*、*password*、*username_in*、および *password_in* の正しい値を指定します。

```
node.session.auth.authmethod = CHAP
node.session.auth.username = username
node.session.auth.password = password
node.session.auth.username_in = username_in
node.session.auth.password_in = password_in
```

指定する値の説明については、次の表を参照してください。

構成設定	値
<i>username</i>	この手順の前のステップで検出したイニシエータ名です。この値は、iqn で始まります。たとえば、 iqn.1994-05.com.redhat:8e89b27b5b8 は有効な <i>username</i> 値です。
<i>password</i>	イニシエータ (使用しているクライアント) がボリュームと通信するときにイニシエータを認証するために使用されるシークレットキー。

構成設定	値
<code>username_in</code>	ターゲットボリュームの IQN。この値は、iqn で始まり、ターゲット名で終わります。たとえば、 <code>iqn.1997-05.com.amazon:myvolume</code> は有効な <code>username_in</code> 値です。
<code>password_in</code>	ターゲット (ボリューム) がイニシエータと通信するときにターゲットを認証するために使用されるシークレットキー。

- d. 設定ファイルの変更を保存して、ファイルを閉じます。
4. ターゲットを検出して、ログインします。そのためには、「[Linux クライアントへの接続](#)」の手順に従ってください。

Storage Gateway Direct Connect での の使用

Direct Connect は、内部ネットワークを Amazon Web Services クラウドにリンクします。Storage Gateway Direct Connect でを使用すると、高スループットのワークロードニーズに合わせた接続を作成し、オンプレミスゲートウェイと間の専用ネットワーク接続を提供できます AWS。

Storage Gateway ではパブリックエンドポイントを使用します。Direct Connect 接続を使用すると、パブリック仮想インターフェイスを作成して、トラフィックを Storage Gateway エンドポイントにルーティングできます。パブリック仮想インターフェイスは、お客様のネットワークパスの中でインターネットサービスプロバイダーをバイパスします。Storage Gateway サービスのパブリックエンドポイントは、場所と同じ AWS リージョン Direct Connect にあることも、別の AWS リージョンにあることもできます。

次の図は、 が Storage Gateway と Direct Connect 連携する方法の例を示しています。AWS 直接接続を使用してクラウドに接続された Storage Gateway を示すネットワークアーキテクチャ。

次の手順では、機能するゲートウェイを作成済みであることを前提としています。

Storage Gateway Direct Connect でを使用するには

1. オンプレミスデータセンターと Storage Gateway エンドポイント間の AWS Direct Connect 接続を作成して確立します。接続の作成方法の詳細については、Direct Connect ユーザーガイドの「[使用の開始 Direct Connect](#)」を参照してください。

2. オンプレミスの Storage Gateway アプライアンスを Direct Connect ルーターに接続します。
3. パブリック仮想インターフェイスを作成し、それに応じてオンプレミスのルーターを設定します。Direct Connect を使用する場合でも、VPC エンドポイントは HAProxy で作成する必要があります。詳細については、Direct Connect ユーザーガイドの「[仮想インターフェイスを作成する](#)」を参照してください。

詳細については Direct Connect、Direct Connect ユーザーガイドの「[とは Direct Connect](#)」を参照してください。

ゲートウェイアプライアンスの IP アドレスの取得

ホストを選択してゲートウェイ VM をデプロイしたら、ゲートウェイを接続してアクティブ化します。これを行うには、ゲートウェイ VM の IP アドレスが必要です。ゲートウェイのローカルコンソールから IP アドレスを取得します。ローカルコンソールにログインし、コンソールページの先頭から IP アドレスを取得します。

オンプレミスでデプロイされているゲートウェイでは、ハイパーバイザーでも IP アドレスを取得できます。Amazon EC2 ゲートウェイでは、Amazon EC2 マネジメントコンソールから Amazon EC2 インスタンスの IP アドレスを取得することもできます。ゲートウェイの IP アドレスを見つける方法については、次の 1 つを参照してください。

- VMware ホスト: [VMware ESXi でゲートウェイのローカルコンソールにアクセスする](#)
- HyperV ホスト: [Microsoft Hyper-V でゲートウェイのローカルコンソールにアクセスする](#)
- Linux カーネルベース仮想マシン (KVM) ホスト: [Linux KVM でゲートウェイのローカルコンソールにアクセスする](#)
- EC2 ホスト: [Amazon EC2 のホストから IP アドレスを取得する](#)

IP アドレスが見つかったら、それを書き留めます。Storage Gateway コンソールに戻り、コンソールで IP アドレスを入力します。

Amazon EC2 のホストから IP アドレスを取得する

ゲートウェイをデプロイする Amazon EC2 インスタンスの IP アドレスを取得するには、EC2 インスタンスのローカルコンソールにログインします。コンソールページの先頭から IP アドレスを取得します。手順については、「[Amazon EC2 ゲートウェイのローカルコンソールへのログイン](#)」を参照してください。

また、Amazon EC2 マネジメントコンソールから IP アドレスを取得することもできます。アクティベーションにはパブリック IP アドレスの使用が推奨されます。パブリック IP アドレスを取得するには、手順 1 を使用します。代わりに Elastic IP アドレスの使用を選択した場合、手順 2 を参照してください。

手順 1: パブリック IP アドレスを使用してゲートウェイに接続するには

1. Amazon EC2 コンソールの <https://console.aws.amazon.com/ec2/> を開いてください。
2. ナビゲーションペインで [インスタンス] を選択してから、ゲートウェイがデプロイする EC2 インスタンスを選択してください。
3. 下部の [説明] タブを選択し、パブリック IP を書き留めます。この IP アドレスを使用してゲートウェイに接続します。Storage Gateway コンソールに戻り、IP アドレスを入力します。

アクティベーションに Elastic IP アドレスを使用する場合、次の手順を使用します。

手順 2: elastic IP アドレスを使用してゲートウェイに接続するには

1. Amazon EC2 コンソールの <https://console.aws.amazon.com/ec2/> を開いてください。
2. ナビゲーションペインで [インスタンス] を選択してから、ゲートウェイがデプロイする EC2 インスタンスを選択してください。
3. 下部の [説明] タブを選択してから、[Elastic IP] 値を書き留めます。この elastic IP アドレスを使用して、ゲートウェイに接続します。Storage Gateway コンソールに戻り、elastic IP アドレスを入力します。
4. ゲートウェイをアクティブ化した後、アクティブ化したゲートウェイを選択し、次にパネル下部から [VTL デバイス] タブを選択します。
5. すべての VTL デバイスの名前を取得します。
6. 各ターゲットでは、以下のコマンドを実行してターゲットを設定します。

```
iscsiadm -m node -o new -T [$TARGET_NAME] -p [$Elastic_IP]:3260
```

7. 各ターゲットで、以下のコマンドを実行してログインします。

```
iscsiadm -m node -p [$ELASTIC_IP]:3260 --login
```

ゲートウェイはこれで EC2 インスタンスの elastic IP アドレスを使用して接続するようになりました。

IPv6 サポート

IPv6 サポートは、ゲートウェイアプライアンスバージョン 3.x 以降でのみ使用できます。ゲートウェイアプライアンスバージョン 1.x および 2.x を 3.x に更新することはできません。IPv6 サポートを受けるには、ゲートウェイアプライアンスのバージョン 1.x または 2.x を移行または置き換える必要があります。

IPv6 には、次のデュアルスタックエンドポイントが必要です。詳細については、「[エンドポイントタイプ](#)」を参照してください。

```
storagegateway.region.api.aws:443
activation-storagegateway.region.api.aws:443
controlplane-storagegateway.region.api.aws:443
proxy-storagegateway.region.api.aws:443
dataplane-storagegateway.region.api.aws:443
```

Storage Gateway のリソースとリソース ID の説明

Storage Gateway では、プライマリリソースはゲートウェイですが、他の種類のリソースとして、ボリューム、仮想テープ、iSCSI ターゲット、vtl デバイスなどもあります。これらは、サブリソースと呼ばれ、ゲートウェイに関連付けられている場合にのみ存在します。

リソースとサブリソースには、次の表に示すとおり、一意の Amazon リソースネーム (ARN) が関連付けられています。

リソースタイプ	ARN 形式
ゲートウェイ ARN	arn:aws:storagegateway: <i>region:account-id</i> :gateway/ <i>gateway-id</i>
テープ ARN	arn:aws:storagegateway: <i>region:account-id</i> :tape/ <i>tapebarcode</i>
ターゲット ARN (iSCSI ターゲット)	arn:aws:storagegateway: <i>region:account-id</i> :gateway/ <i>gateway-id</i> /target/ <i>iSCSItarget</i>
VTL デバイス ARN	arn:aws:storagegateway: <i>region:account-id</i> :gateway/ <i>gateway-id</i> /device/ <i>vtldevice</i>

また、Storage Gateway は EC2 インスタンスと EBS ボリュームの使用とスナップショットをサポートしています。これらのリソースは Storage Gateway で使用される Amazon EC2 リソースです。

リソース ID の使用

リソースを作成すると、Storage Gateway によってリソースに一意のリソース ID が割り当てられます。このリソース ID はリソース ARN の一部です。リソース ID は、リソース識別子の形式をとり、その後ハイフン、8 文字と数字の一意の組み合わせ。たとえば、ゲートウェイ ID は、`gsgw-12A3456B` がゲートウェイのリソース識別子 `sgw-12A3456B` である形式であり、ボリューム ID `sgv-12A3456B` は、`sgv-12A3456B` がボリュームのリソース識別子である形式になります。

仮想テープの場合は、最大 4 文字のプレフィックスをバーコード ID の先頭につけてテープを整理できます。

Storage Gateway リソースのタグ付け

Storage Gateway では、タグを使用してリソースを管理できます。タグを付けることにより、メタデータをリソースに追加し、リソースを簡単に管理できるように分類できます。タグはそれぞれ、ユーザー定義の 1 つのキーと 1 つの値で構成されています。タグはゲートウェイ、ボリューム、および仮想テープに追加できます。追加したタグに基づいて、これらのリソースを検索したりフィルタリングしたりできます。

例えば、組織内の各部門が使用する Storage Gateway リソースを識別するためにタグを使用できます。経理部が使用するゲートウェイとボリュームには、`key=department`、`value=accounting` のようにタグを付けます。このタグでフィルタリングを実行して、経理部が使用するすべてのゲートウェイとボリュームを特定し、この情報を使用してコストを確認できます。詳細については、「[コスト配分タグの使用](#)」と「[Tag Editor の使用](#)」を参照してください。

タグが付いている仮想テープをアーカイブしても、そのテープのタグはアーカイブで維持されます。同様に、そのテープをアーカイブから別のゲートウェイで取得しても、そのタグは新しいゲートウェイで維持されます。

タグには意味論的意味はなく、タグは文字列として解釈されます。

タグには以下の制限があります。

- タグのキーと値は大文字と小文字が区別されます。
- 1 つのリソースに付けることができるタグの最大数は 50 です。

- タグキーを `aws:` で始めることはできません。このプレフィックスは AWS 専用として予約されています。
- キープロパティに使用できる文字は、UTF-8 文字および数字、スペース、特殊文字 `+`、`-`、`=`、`.`、`:`、`/`、`@` です。

タグの操作

Storage Gateway コンソール、Storage Gateway API、または [Storage Gateway コマンドラインインターフェイス \(CLI\)](#) を使用して、タグを使用した作業ができます。以下の手順は、コンソールでタグを追加する方法、編集する方法、および削除する方法を示しています。

タグを追加するには

1. Storage Gateway コンソール (<https://console.aws.amazon.com/storagegateway/home>) を開きます。
2. ナビゲーションペインで、タグを付けるリソースを選択します。

たとえば、ゲートウェイにタグを付ける場合は、[Gateways] を選択してから、ゲートウェイのリストからタグを付けるゲートウェイを選択します。

3. [Tags] を選択してから、[Add/edit tags] を選択します。
4. [Add/edit tags] ダイアログボックスで、[Create tag] を選択します。
5. [Key] でキーを、[Value] で値を入力します。たとえば、キーに [Department] を、値に [Accounting] を入力できます。

Note

[Value] ボックスは空白のままにすることができます。

6. [Create Tag] を選択してタグを追加します。1つのリソースに複数のタグを追加できます。
7. タグの追加が終了したら、[Save] を選択します。

タグを編集するには

1. Storage Gateway コンソール (<https://console.aws.amazon.com/storagegateway/home>) を開きます。
2. タグを編集するリソースを選択します。

3. [Tags] を選択して、[Add/edit tags] ダイアログボックスを開きます。
4. 編集するタグの横にある鉛筆アイコンを選択し、タグを編集します。
5. タグの編集が終了したら、[Save] を選択します。

タグを削除するには

1. Storage Gateway コンソール (<https://console.aws.amazon.com/storagegateway/home>) を開きます。
2. タグを削除するリソースを選択します。
3. [Tags] を選択してから、[Add/edit tags] を選択して [Add/edit tags] ダイアログボックスを開きます。
4. 削除するタグの横にある [X] アイコンを選択してから、[Save] を選択します。

Storage Gateway のオープンソースコンポーネントの使用

このセクションでは、Storage Gateway の機能を提供するために活用しているサードパーティ製のツールとライセンスについて説明します。

AWS Storage Gateway ソフトウェアに含まれている、特定のオープンソースソフトウェアコンポーネントのソースコードは、以下の場所からダウンロードできます。

- VMware ESXi にデプロイされたゲートウェイの場合は、[sources.tar](#) をダウンロードします。
- Microsoft Hyper-V にデプロイされたゲートウェイの場合は、[sources_hyperv.tar](#) をダウンロードします。
- Linux Kernel ベースの仮想マシン (KVM) にデプロイされたゲートウェイの場合は、[sources_KVM.tar](#) をダウンロードします。

この製品には、OpenSSL ツールキット (<http://www.openssl.org/>) での使用を前提に OpenSSL プロジェクトにより開発されたソフトウェアが含まれています。依存するすべてのサードパーティー製ツールの関連ライセンスについては、[サードパーティーのライセンス](#)を参照してください。

AWS Storage Gateway クォータ

このトピックでは、Storage Gateway のボリュームとテープのクォータ、設定、およびパフォーマンスの制限について説明します。

トピック

- [テープのクォータ](#)
- [ゲートウェイのローカルディスクの推奨サイズ](#)

テープのクォータ

次の表は、テープのクォータの一覧です。

説明	テープゲートウェイ
仮想テープの最小サイズ	100 GiB
仮想テープの最大サイズ	15 TiB
ゲートウェイに割り当てられた仮想テープの最大数	1,500
ゲートウェイに割り当てられたすべてのテープの合計サイズ	1 PiB
アーカイブの仮想テープの最大数	無制限
アーカイブ内のすべてのテープの合計サイズ	無制限

ゲートウェイのローカルディスクの推奨サイズ

ゲートウェイタイプ	キャッシュ (最小)	キャッシュ (最大)	アップロードバッファ (最小)	アップロードバッファ (最大)
テープゲートウェイ	150 GiB	64 TiB	150 GiB	2 TiB

 Note

キャッシュおよびアップロードバッファ用として、1 つ以上のローカルドライブを、最大容量まで構成することができます。

既存のゲートウェイにキャッシュやアップロードバッファを追加する場合、ホスト (ハイパーバイザーまたは Amazon EC2 インスタンス) に新しいディスクを作成することが重要です。ディスクがキャッシュやアップロードバッファとして割り当て済みである場合は、既存のディスクサイズを変更しないでください。

Storage Gateway の API リファレンス

コンソールの使用に加えて、AWS Storage Gateway API を使用してゲートウェイをプログラムで設定および管理できます。このセクションでは、AWS Storage Gateway オペレーション、認証のリクエスト署名、エラー処理について説明します。Storage Gateway で利用できるリージョンとエンドポイントの詳細については、AWS 全般のリファレンスの[AWS Storage Gateway エンドポイントとクォータ](#)を参照してください。

Note

でアプリケーションを開発するときに、AWS SDKs を使用することもできます AWS Storage Gateway。AWS SDKs for Java、.NET、PHP は基盤となる AWS Storage Gateway API をラップし、プログラミングタスクを簡素化します。SDK ライブラリのダウンロードについては、「[サンプルコードライブラリ](#)」を参照してください。

トピック

- [Storage Gateway の必須リクエストヘッダー](#)
- [リクエストへの署名](#)
- [エラーレスポンス](#)
- [アクション](#)

Storage Gateway の必須リクエストヘッダー

このセクションでは、Storage Gateway に対するすべての POST リクエストで送信する必要がある、必須のヘッダーについて説明します。HTTP ヘッダーでは、呼び出すオペレーション、リクエストの日付、リクエストの送信者として認可されていることを示す情報など、リクエストに関する重要な情報を特定します。ヘッダーは大文字と小文字を区別されず、ヘッダーの順序は重要ではありません。

次の例では、[ActivateGateway](#) オペレーションで使用されるヘッダーを示します。

```
POST / HTTP/1.1
```

```
Host: storagegateway.us-east-2.amazonaws.com
Content-Type: application/x-amz-json-1.1
Authorization: AWS4-HMAC-SHA256 Credential=AKIAIOSFODNN7EXAMPLE/20120425/us-east-2/
storagegateway/aws4_request, SignedHeaders=content-type;host;x-amz-date;x-amz-target,
Signature=9cd5a3584d1d67d57e61f120f35102d6b3649066abdd4bf4bbcf05bd9f2f8fe2
x-amz-date: 20120912T120000Z
x-amz-target: StorageGateway_20120630.ActivateGateway
```

以下に、Storage Gateway への POST リクエストに含めることが必須の各ヘッダーを示します。以下に示す「x-amz」で始まるヘッダーは AWS、固有のヘッダーです。それ以外のヘッダーはすべて、HTTP トランザクションで使用される共通のヘッダーです。

ヘッダー	説明
Authorization	<p>Authorization ヘッダーには、リクエストがリクエストに対して有効なアクションかどうかを Storage Gateway が判別するための、リクエストに関するいくつかの情報が含まれています。このヘッダーの形式は次のとおりです (改行は読みやすくするために追加されています)。</p> <pre>Authorization: AWS4-HMAC_SHA456 Credentials= <i>YourAccessKey</i> /<i>yyyymmdd</i>/<i>region</i>/storagegateway/aw s4_request, SignedHeaders=content-type;host;x-amz-date;x-amz-targ et, Signature= <i>CalculatedSignature</i></pre> <p>この構文では、<i>YourAccessKey</i>、年、月、日 (<i>yyyymmdd</i>)、リージョン、および <i>CalculatedSignature</i> が指定されています。認可ヘッダーの形式は、AWS V4 署名プロセスの要件によって指定されています。署名の詳細については、トピック リクエストへの署名 を参照してください。</p>
Content-Type	<p>Storage Gateway に対するすべてのリクエストでは、コンテンツタイプとして <code>application/x-amz-json-1.1</code> を使用します。</p> <pre>Content-Type: application/x-amz-json-1.1</pre>

ヘッダー	説明
Host	<p>ホストヘッダーは、リクエストを送信する Storage Gateway エンドポイントを指定するために使用します。例えば <code>storagegateway.us-east-2.amazonaws.com</code> は、米国東部 (オハイオ) リージョンのエンドポイントを表します。Storage Gateway で利用できるエンドポイントの詳細については、「AWS 全般のリファレンス」の「AWS Storage Gateway エンドポイントとクォータ」を参照してください。</p> <pre>Host: storagegateway. <i>region</i>.amazonaws.com</pre>
x-amz-date	<p>タイムスタンプは HTTP Date ヘッダーまたは AWS x-amz-date ヘッダーで指定する必要があります。(一部の HTTP クライアントライブラリでは、Date ヘッダーを設定することができません)。x-amz-date ヘッダーがある場合には、そのリクエストの認証時に Storage Gateway により Date ヘッダーが無視されます。x-amz-date の形式は、ISO8601 Basic の <code>YYYYMMDD'T'HHMMSS'Z'</code> 形式でなければなりません。Date ヘッダーと x-amz-date ヘッダーの両方を使用する場合は、Date ヘッダーの形式は ISO8601 でなくてもかまいません。</p> <pre>x-amz-date: <i>YYYYMMDD'T'HHMMSS'Z'</i></pre>
x-amz-target	<p>このヘッダーでは、API のバージョンおよびリクエストするオペレーションを指定します。ターゲットヘッダーの値を作成するには、API のバージョンと API の名前を次のような形式で連結します。</p> <pre>x-amz-target: StorageGateway_ <i>APIversion</i> .<i>operationName</i></pre> <p><code>operationName</code> 値 (例: <code>ActivateGateway</code>) は、API リスト (Storage Gateway の API リファレンス) で確認できます。</p>

リクエストへの署名

Storage Gateway では、リクエストに署名することで、送信するすべてのリクエストを認証する必要があります。リクエストに署名するには、暗号化ハッシュ関数を使用してデジタル署名を計算します。暗号化ハッシュは、入力データから一意のハッシュ値生成して返す関数です。ハッシュ関数に渡される入力データとしては、リクエストのテキスト、およびシークレットアクセスキーが該当します。ハッシュ関数から返されるハッシュ値をリクエストに署名として含めます。署名は、リクエストの Authorization ヘッダーの一部です。

Storage Gateway は、受け取ったリクエストに対して、その署名に使用されたものと同じハッシュ関数と入力を使用して署名を再計算します。再計算された署名とリクエスト内の署名が一致した場合、Storage Gateway はそのリクエストを処理します。それ以外の場合、リクエストは拒否されません。

Storage Gateway は、[AWS 署名バージョン 4](#) を使用した認証をサポートしています。署名の計算プロセスは 3 つのタスクに分けることができます。

- [タスク 1: 正規リクエストを作成する](#)

HTTP リクエストを正規形式に変換します。Storage Gateway は、送信された署名と比較するための再計算に正規化形式を使用するので、署名には正規化形式の使用が必須です。

- [タスク 2: 署名対象の文字列を作成する](#)

暗号化ハッシュ関数への入力値の 1 つとして使用する文字列を作成します。署名文字列と呼ばれる文字列は、ハッシュアルゴリズムの名前、要求日付、認証情報スコープの文字列、および前のタスクで正規化されたリクエストを結合したものです。認証情報スコープの文字列自体は、日付、リージョン、およびサービス情報を結合したものです。

- [タスク 3: 署名を作成する](#)

2 つの入力文字列 (署名文字列と派生キー) を受け付ける暗号化ハッシュ関数を使用して、リクエストの署名を作成します。シークレットアクセスキーから開始し、認証情報スコープの文字列を使用して一連のハッシュベースのメッセージ認証コード (HMAC) を作成することで、派生キーが計算されます。

署名の計算例

次の例で、[ListGateways](#) の署名を作成する詳細な手順を示します。実際の署名計算方法を確認するときに、この例を参考にしてください。その他の参考計算例については、アマゾン ウェブ サービス用語集の「[Signature Version 4 Test Suite](#)」を参照してください。

例では、次のように想定しています。

- リクエストのタイムスタンプは「Mon, 10 Sep 2012 00:00:00" GMT」です。
- エンドポイントは、米国東部 (オハイオ) リージョンです。

リクエストの一般的な構文 (JSON の本体を含む) は次のとおりです。

```
POST / HTTP/1.1
Host: storagegateway.us-east-2.amazonaws.com
x-amz-Date: 20120910T000000Z
Authorization: SignatureToBeCalculated
Content-type: application/x-amz-json-1.1
x-amz-target: StorageGateway_20120630.ListGateways
{}
```

[タスク 1: 正規リクエストを作成する](#) に対して計算されたリクエストの正規形式は次のとおりです。

```
POST
/

content-type:application/x-amz-json-1.1
host:storagegateway.us-east-2.amazonaws.com
x-amz-date:20120910T000000Z
x-amz-target:StorageGateway_20120630.ListGateways

content-type;host;x-amz-date;x-amz-target
44136fa355b3678a1146ad16f7e8649e94fb4fc21fe77e8310c060f61caaff8a
```

正規リクエストの最後の行はリクエストボディのハッシュです。また、正規リクエストの 3 行目が空であることに注意してください。これは、この API (あるいは任意の Storage Gateway API) に、クエリパラメータがないためです。

[タスク 2: 署名対象の文字列を作成する](#) のための 署名用の文字列は次のとおりです。

```
AWS4-HMAC-SHA256
20120910T000000Z
20120910/us-east-2/storagegateway/aws4_request
92c0effa6f9224ac752ca179a04cecbede3038b0959666a8160ab452c9e51b3e
```

署名する文字列の最初の行はアルゴリズム、2行目はタイムスタンプ、3行目は認証情報スコープ、最後の行はタスク 1 で作成した正規リクエストのハッシュです。

[タスク 3: 署名を作成する](#) の場合、派生キーは、次のように表すことができます。

```
derived key = HMAC(HMAC(HMAC(HMAC("AWS4" + YourSecretAccessKey, "20120910"), "us-
east-2"), "storagegateway"), "aws4_request")
```

シークレットアクセスキー wJalrXUtnFEMI/K7MDENG/bPxRfiCYEXAMPLEKEY を使用する場合、計算された署名は次のようになります。

```
6d4c40b8f2257534dbdca9f326f147a0a7a419b63aff349d9d9c737c9a0f4c81
```

最後のステップは、Authorization ヘッダーの構築です。デモンストレーションのアクセスキー AKIAIOSFODNN7EXAMPLE の場合、ヘッダーは次のとおりです (読みやすいように改行しています)。

```
Authorization: AWS4-HMAC-SHA256 Credential=AKIAIOSFODNN7EXAMPLE/20120910/us-east-2/
storagegateway/aws4_request,
SignedHeaders=content-type;host;x-amz-date;x-amz-target,
Signature=6d4c40b8f2257534dbdca9f326f147a0a7a419b63aff349d9d9c737c9a0f4c81
```

エラーレスポンス

トピック

- [例外](#)
- [オペレーションエラーコード](#)
- [エラーレスポンス](#)

このセクションでは、AWS Storage Gateway エラーに関するリファレンス情報を提供します。これらのエラーは、エラー例外とオペレーションエラーコードを表しています。例えば、エラー

例外 `InvalidSignatureException` は、リクエスト署名に問題がある場合に、API レスポンスによって返されます。ただし、オペレーションエラーコード `ActivationKeyInvalid` は、[ActivateGateway](#) API に対してのみ返されます。

エラーの種類に応じて、Storage Gateway は例外だけを返すことも、例外とオペレーションエラーコードの両方を返すこともあります。エラーレスポンスの例を [エラーレスポンス](#) に示します。

例外

次の表に、AWS Storage Gateway API の例外を示します。AWS Storage Gateway オペレーションがエラーレスポンスを返すと、レスポンス本文にはこれらの例外のいずれかが含まれます。`InternalServerError` と `InvalidGatewayRequestException` は、特定のオペレーションエラーコードを表示するオペレーションエラーコード [オペレーションエラーコード](#) メッセージの 1 つを返します。

例外	メッセージ	HTTP ステータスコード
<code>IncompleteSignatureException</code>	指定された署名は不完全です。	400 Bad Request
<code>InternalFailure</code>	リクエストの処理は、不明なエラー、例外、または失敗により実行できませんでした。	500 Internal Server Error
<code>InternalServerError</code>	オペレーションエラーコード のオペレーションエラーコードメッセージの 1 つ。	500 Internal Server Error
<code>InvalidAction</code>	要求されたアクション、またはオペレーションは無効です。	400 Bad Request
<code>InvalidClientTokenId</code>	指定された X.509 証明書または AWS アクセスキー ID がレコードに存在しません。	403 Forbidden
<code>InvalidGatewayRequestException</code>	オペレーションエラーコード のオペレーションエラーコードメッセージの 1 つ。	400 Bad Request

例外	メッセージ	HTTP ステータスコード
InvalidSignatureException	計算したリクエスト署名が、指定された署名と一致しません。AWS アクセスキーと署名方法を確認します。	400 Bad Request
MissingAction	リクエストに、アクションまたはオペレーションのパラメータが含まれていません。	400 Bad Request
MissingAuthenticationToken	リクエストには、有効な (登録された) AWS アクセスキー ID または X.509 証明書が含まれている必要があります。	403 Forbidden
RequestExpired	リクエストの有効時間、またはリクエスト時間が過ぎています (どちらも 15 分間のパディング)。もしくは、リクエスト時間の発生が 15 分以上先です。	400 Bad Request
SerializationException	シリアル化の実行中にエラーが発生しました。JSON ペイロードが正しく形成されていることを確認してください。	400 Bad Request
ServiceUnavailable	サーバーの一時的な障害により、リクエストは失敗しました。	503 Service Unavailable
SubscriptionRequiredException	AWS アクセスキー ID には、サービスのサブスクリプションが必要です。	400 Bad Request
ThrottlingException	速度を超過しました。	400 Bad Request
TooManyRequests	Too many requests.	429 Too Many Requests

例外	メッセージ	HTTP ステータスコード
UnknownOperationException	不明のオペレーションが指定されました。有効なオペレーションの一覧を Storage Gateway のオペレーション に示します。	400 Bad Request
UnrecognizedClientException	リクエストに含まれているセキュリティトークンが無効です。	400 Bad Request
ValidationException	入力パラメータの値が正しくないか、範囲外です。	400 Bad Request

オペレーションエラーコード

次の表は、AWS Storage Gateway オペレーションエラーコードと、コードを返APIs 間のマッピングを示しています。すべてのオペレーションエラーコードは、[例外](#) で説明しているとおり、2つの一般的な例外 (InternalServerError もしくは InvalidGatewayRequestException) のいずれかと同時に返されます。

オペレーションエラーコード	メッセージ	このエラーコードを返すオペレーション
ActivationKeyExpired	指定されたアクティベーションキーの有効期限が切れました。	ActivateGateway
ActivationKeyInvalid	指定されたアクティベーションキーは無効です。	ActivateGateway
ActivationKeyNotFound	指定されたアクティベーションキーは見つかりませんでした。	ActivateGateway

オペレーションエラーコード	メッセージ	このエラーコードを返すオペレーション
BandwidthThrottleScheduleNotFound	指定された帯域幅スロットルは見つかりませんでした。	DeleteBandwidthRateLimit
CannotExportSnapshot	指定されたスナップショットはエクスポートできません。	CreateCachediSCSIVolume CreateStorediSCSIVolume
InitiatorNotFound	指定されたイニシエータは見つかりませんでした。	DeleteChapCredentials
DiskAlreadyAllocated	指定されたディスクは、既に割り当てられています。	AddCache AddUploadBuffer AddWorkingStorage CreateStorediSCSIVolume
DiskDoesNotExist	指定されたディスクは存在しません。	AddCache AddUploadBuffer AddWorkingStorage CreateStorediSCSIVolume
DiskSizeNotGigAligned	指定されたディスクは、ギガバイトに対応していません。	CreateStorediSCSIVolume
DiskSizeGreaterThanVolumeMaxSize	指定されたディスクサイズは、最大ボリュームサイズを超えています。	CreateStorediSCSIVolume

オペレーションエラーコード	メッセージ	このエラーコードを返すオペレーション
DiskSizeLessThanVolumeSize	指定されたディスクサイズは、ボリュームサイズ未満です。	CreateStorediSCSIVolume
DuplicateCertificateInfo	指定された証明書情報が重複しています。	ActivateGateway

オペレーションエラーコード	メッセージ	このエラーコードを返すオペレーション
GatewayInternalError	ゲートウェイ内部エラーが発生しました。	AddCache AddUploadBuffer AddWorkingStorage CreateCachediSCSIVolume CreateSnapshot CreateStorediSCSIVolume CreateSnapshotFromVolumeRecoveryPoint DeleteBandwidthRateLimit DeleteChapCredentials DeleteVolume DescribeBandwidthRateLimit DescribeCache DescribeCachediSCSIVolumes DescribeChapCredentials DescribeGatewayInformation DescribeMaintenanceStartTime DescribeSnapshotSchedule DescribeStorediSCSIVolumes DescribeWorkingStorage ListLocalDisks

オペレーションエラーコード	メッセージ	このエラーコードを返すオペレーション
		ListVolumes ListVolumeRecoveryPoints ShutdownGateway StartGateway UpdateBandwidthRateLimit UpdateChapCredentials UpdateMaintenanceStartTime UpdateGatewaySoftwareNow UpdateSnapshotSchedule

オペレーションエラーコード	メッセージ	このエラーコードを返すオペレーション
GatewayNotConnected	指定されたゲートウェイは、接続されていません。	AddCache AddUploadBuffer AddWorkingStorage CreateCachediSCSIVolume CreateSnapshot CreateStorediSCSIVolume CreateSnapshotFromVolumeRecoveryPoint DeleteBandwidthRateLimit DeleteChapCredentials DeleteVolume DescribeBandwidthRateLimit DescribeCache DescribeCachediSCSIVolumes DescribeChapCredentials DescribeGatewayInformation DescribeMaintenanceStartTime DescribeSnapshotSchedule DescribeStorediSCSIVolumes DescribeWorkingStorage ListLocalDisks

オペレーションエラーコード	メッセージ	このエラーコードを返すオペレーション
		ListVolumes ListVolumeRecoveryPoints ShutdownGateway StartGateway UpdateBandwidthRateLimit UpdateChapCredentials UpdateMaintenanceStartTime UpdateGatewaySoftwareNow UpdateSnapshotSchedule

オペレーションエラーコード	メッセージ	このエラーコードを返すオペレーション
GatewayNotFound	指定されたゲートウェイは、見つかりませんでした。	AddCache AddUploadBuffer AddWorkingStorage CreateCachediSCSIVolume CreateSnapshot CreateSnapshotFromVolumeRecoveryPoint CreateStorediSCSIVolume DeleteBandwidthRateLimit DeleteChapCredentials DeleteGateway DeleteVolume DescribeBandwidthRateLimit DescribeCache DescribeCachediSCSIVolumes DescribeChapCredentials DescribeGatewayInformation DescribeMaintenanceStartTime DescribeSnapshotSchedule DescribeStorediSCSIVolumes DescribeWorkingStorage

オペレーションエラーコード	メッセージ	このエラーコードを返すオペレーション
		ListLocalDisks
		ListVolumes
		ListVolumeRecoveryPoints
		ShutdownGateway
		StartGateway
		UpdateBandwidthRateLimit
		UpdateChapCredentials
		UpdateMaintenanceStartTime
		UpdateGatewaySoftwareNow
		UpdateSnapshotSchedule

オペレーションエラーコード	メッセージ	このエラーコードを返すオペレーション
GatewayProxyNetworkConnectionBusy	指定されたゲートウェイプロキシネットワーク接続はビジーです。	AddCache AddUploadBuffer AddWorkingStorage CreateCachediSCSIVolume CreateSnapshot CreateSnapshotFromVolumeRecoveryPoint CreateStorediSCSIVolume DeleteBandwidthRateLimit DeleteChapCredentials DeleteVolume DescribeBandwidthRateLimit DescribeCache DescribeCachediSCSIVolumes DescribeChapCredentials DescribeGatewayInformation DescribeMaintenanceStartTime DescribeSnapshotSchedule DescribeStorediSCSIVolumes DescribeWorkingStorage ListLocalDisks

オペレーションエラーコード	メッセージ	このエラーコードを返すオペレーション
		ListVolumes ListVolumeRecoveryPoints ShutdownGateway StartGateway UpdateBandwidthRateLimit UpdateChapCredentials UpdateMaintenanceStartTime UpdateGatewaySoftwareNow UpdateSnapshotSchedule

オペレーションエラーコード	メッセージ	このエラーコードを返すオペレーション
InternalError	内部エラーが発生しました。	ActivateGateway AddCache AddUploadBuffer AddWorkingStorage CreateCachediSCSIVolume CreateSnapshot CreateSnapshotFromVolumeRecoveryPoint CreateStorediSCSIVolume DeleteBandwidthRateLimit DeleteChapCredentials DeleteGateway DeleteVolume DescribeBandwidthRateLimit DescribeCache DescribeCachediSCSIVolumes DescribeChapCredentials DescribeGatewayInformation DescribeMaintenanceStartTime DescribeSnapshotSchedule DescribeStorediSCSIVolumes

オペレーションエラーコード	メッセージ	このエラーコードを返すオペレーション
		DescribeWorkingStorage ListLocalDisks ListGateways ListVolumes ListVolumeRecoveryPoints ShutdownGateway StartGateway UpdateBandwidthRateLimit UpdateChapCredentials UpdateMaintenanceStartTime UpdateGatewayInformation UpdateGatewaySoftwareNow UpdateSnapshotSchedule

オペレーションエラーコード	メッセージ	このエラーコードを返すオペレーション
InvalidParameters	指定されたリクエストに不正なパラメータが含まれています。	ActivateGateway AddCache AddUploadBuffer AddWorkingStorage CreateCachediSCSIVolume CreateSnapshot CreateSnapshotFromVolumeRecoveryPoint CreateStorediSCSIVolume DeleteBandwidthRateLimit DeleteChapCredentials DeleteGateway DeleteVolume DescribeBandwidthRateLimit DescribeCache DescribeCachediSCSIVolumes DescribeChapCredentials DescribeGatewayInformation DescribeMaintenanceStartTime DescribeSnapshotSchedule DescribeStorediSCSIVolumes

オペレーションエラーコード	メッセージ	このエラーコードを返すオペレーション
		DescribeWorkingStorage ListLocalDisks ListGateways ListVolumes ListVolumeRecoveryPoints ShutdownGateway StartGateway UpdateBandwidthRateLimit UpdateChapCredentials UpdateMaintenanceStartTime UpdateGatewayInformation UpdateGatewaySoftwareNow UpdateSnapshotSchedule
LocalStorageLimitExceeded	ローカルストレージの上限を超えました。	AddCache AddUploadBuffer AddWorkingStorage
LunInvalid	指定された LUN が正しくありません。	CreateStorediSCSIVolume

オペレーションエラーコード	メッセージ	このエラーコードを返すオペレーション
MaximumVolumeCount Exceeded	最大ボリューム数を超えました。	CreateCachediSCSIVolume CreateStorediSCSIVolume DescribeCachediSCSIVolumes DescribeStorediSCSIVolumes
NetworkConfigurationChanged	ゲートウェイのネットワーク構成が変更されました。	CreateCachediSCSIVolume CreateStorediSCSIVolume

オペレーションエラーコード	メッセージ	このエラーコードを返すオペレーション
NotSupported	指定されたオペレーションは、サポートされていません。	ActivateGateway AddCache AddUploadBuffer AddWorkingStorage CreateCachediSCSIVolume CreateSnapshot CreateSnapshotFromVolumeRecoveryPoint CreateStorediSCSIVolume DeleteBandwidthRateLimit DeleteChapCredentials DeleteGateway DeleteVolume DescribeBandwidthRateLimit DescribeCache DescribeCachediSCSIVolumes DescribeChapCredentials DescribeGatewayInformation DescribeMaintenanceStartTime DescribeSnapshotSchedule DescribeStorediSCSIVolumes

オペレーションエラーコード	メッセージ	このエラーコードを返すオペレーション
		DescribeWorkingStorage ListLocalDisks ListGateways ListVolumes ListVolumeRecoveryPoints ShutdownGateway StartGateway UpdateBandwidthRateLimit UpdateChapCredentials UpdateMaintenanceStartTime UpdateGatewayInformation UpdateGatewaySoftwareNow UpdateSnapshotSchedule
OutdatedGateway	指定されたゲートウェイは、最新のものではありません。	ActivateGateway
SnapshotInProgressException	指定されたスナップショットは処理中です。	DeleteVolume
SnapshotIdInvalid	指定されたスナップショットは無効です。	CreateCachediSCSIVolume CreateStorediSCSIVolume

オペレーションエラーコード	メッセージ	このエラーコードを返すオペレーション
StagingAreaFull	ステージングエリアが満杯です。	CreateCachediSCSIVolume CreateStorediSCSIVolume
TargetAlreadyExists	指定されたターゲットは、既に存在しています。	CreateCachediSCSIVolume CreateStorediSCSIVolume
TargetInvalid	指定されたターゲットは無効です。	CreateCachediSCSIVolume CreateStorediSCSIVolume DeleteChapCredentials DescribeChapCredentials UpdateChapCredentials
TargetNotFound	指定されたターゲットは、見つかりませんでした。	CreateCachediSCSIVolume CreateStorediSCSIVolume DeleteChapCredentials DescribeChapCredentials DeleteVolume UpdateChapCredentials

オペレーションエラーコード	メッセージ	このエラーコードを返すオペレーション
UnsupportedOperationForGatewayType	指定されたオペレーションは、ゲートウェイタイプに対して有効ではありません。	AddCache AddWorkingStorage CreateCachediSCSIVolume CreateSnapshotFromVolumeRecoveryPoint CreateStorediSCSIVolume DeleteSnapshotSchedule DescribeCache DescribeCachediSCSIVolumes DescribeStorediSCSIVolumes DescribeUploadBuffer DescribeWorkingStorage ListVolumeRecoveryPoints
VolumeAlreadyExists	指定されたボリュームは、既に存在しています。	CreateCachediSCSIVolume CreateStorediSCSIVolume
VolumeIdInvalid	指定されたボリュームは無効です。	DeleteVolume
VolumeInUse	指定されたボリュームは、既に使われています。	DeleteVolume

オペレーションエラーコード	メッセージ	このエラーコードを返すオペレーション
VolumeNotFound	指定されたボリュームは、見つかりませんでした。	CreateSnapshot CreateSnapshotFromVolumeRecoveryPoint DeleteVolume DescribeCachediSCSIVolumes DescribeSnapshotSchedule DescribeStorediSCSIVolumes UpdateSnapshotSchedule
VolumeNotReady	指定されたボリュームは、準備できていません。	CreateSnapshot CreateSnapshotFromVolumeRecoveryPoint

エラーレスポンス

エラーが発生した場合、レスポンスヘッダー情報には、以下の項目が含まれています。

- コンテンツタイプ: application/x-amz-json-1.1
- 適切な 4xx または 5xx HTTP ステータスコード

エラーレスポンスの本文には、発生したエラーに関する情報が含まれています。次のサンプルエラーは、すべてのエラーレスポンスに共通する、レスポンスエレメントの出力構文を示します。

```
{
  "__type": "String",
  "message": "String",
  "error":
    { "errorCode": "String",
      "errorDetails": "String"
    }
}
```

```
}
```

次の表では、前述の構文で表示される JSON エラーレスポンスフィールドを説明します。

`__type`

[例外](#) からの例外の 1 つ。

タイプ：文字列

`error`

API 固有のエラー詳細が含まれています。特定の API に固有ではない一般的なエラーの場合、このようなエラー情報は表示されません。

タイプ: コレクション

`errorCode`

オペレーションエラーコードの 1 つ。

タイプ：文字列

`errorDetails`

このフィールドは、API の現在のバージョンでは使われていません。

タイプ：文字列

`メッセージ`

オペレーションエラーコードメッセージの 1 つ。

タイプ：文字列

エラーレスポンスの例

`DescribeStorediSCSIVolumes` API を使用して、存在しないゲートウェイ ARN リクエスト入力を指定した場合、次の JSON 本文が返されます。

```
{
  "__type": "InvalidGatewayRequestException",
  "message": "The specified volume was not found.",
  "error": {
```

```
"errorCode": "VolumeNotFound"
}
```

Storage Gateway が計算した署名が、リクエストと一緒に送信された署名と一致しない場合、次の JSON 本文が返されます。

```
{
  "__type": "InvalidSignatureException",
  "message": "The request signature we calculated does not match the signature you
provided."
}
```

Storage Gateway のオペレーション

Storage Gateway オペレーションのリストについては、AWS Storage Gateway API リファレンスの「[Actions](#)」を参照してください。

「テープゲートウェイユーザーガイド」のドキュメント履歴

次の表に、2018年4月以降のAWS Storage Gateway ユーザーガイドの各リリースにおける重要な変更点を示します。このドキュメントの更新に関する通知を受け取るには、RSS フィードにサブスクライブできます。

変更	説明	日付
IPv6 サポート	IPv6 サポートは、ゲートウェイアプライアンスバージョン 3.x 以降で使用できます。	2025年9月10日
FSx ファイルゲートウェイの可用性の変更通知	新規のお客様への Amazon FSx ファイルゲートウェイの提供は終了しました。FSx ファイルゲートウェイの既存のお客様は、引き続き通常どおりサービスを使用できます。FSx ファイルゲートウェイに似た機能については、 このブログ記事 を参照してください。	2024年10月28日
FSx ファイルゲートウェイの可用性の変更通知	2024年10月28日以降、新規のお客様はAWS Storage GatewayのFSx ファイルゲートウェイを利用できなくなります。サービスを使用するには、その日より前にサインアップする必要があります。FSx ファイルゲートウェイの既存のお客様は、引き続き通常どおりサービスを使用できます。FSx ファイルゲートウェイに似た機能について	2024年9月26日

は、[このブログ記事](#)を参照してください。

[メンテナンスの更新をオンまたはオフにするオプションを追加](#)

Storage Gateway は、オペレーティングシステムとソフトウェアのアップグレード、安定性、パフォーマンス、セキュリティに対処するための修正、新機能へのアクセスなどを含む定期的なメンテナンスの更新を受け取ります。デプロイ内の個々のゲートウェイごとにこれらの更新をオンまたはオフにするように設定を構成できるようになりました。詳細については、「[コンソールを使用したゲートウェイの更新の管理 AWS Storage Gateway コンソール](#)」。

2024 年 6 月 6 日

[Snowball Edge でのテープゲートウェイのサポートを廃止](#)

Snowball Edge デバイスでテープゲートウェイをホストすることはできなくなりました。

2024 年 3 月 14 日

[サードパーティ製アプリケーションを使用してゲートウェイの設定をテストする手順を更新](#)

サードパーティ製アプリケーションを使用してゲートウェイの設定をテストする手順で、バックアップジョブの進行中にゲートウェイが再起動した場合に想定される動作についての説明が追記されました。詳細については、「[バックアップソフトウェアを使用してゲートウェイのセットアップをテストする](#)」を参照してください。

2023 年 10 月 24 日

[CloudWatch の推奨アラームを 更新](#)

CloudWatch HealthNotifications アラームが、すべてのゲートウェイタイプとホストプラットフォームに適用されるようになり、これらすべてに対して推奨されるようになりました。HealthNotifications および AvailabilityNotifications の推奨構成設定も更新されました。詳細については、「[CloudWatch アラームの説明](#)」を参照してください。

2023 年 10 月 2 日

[テープゲートウェイの最大 テープ容量が 15 TiB に増加](#)

テープゲートウェイについては、仮想テープの最大容量が 5 TiB から 15 TiB に増加しました。詳細については、Storage Gateway ユーザーガイドの「[Quotas for Tapes](#)」を参照してください。

2022 年 10 月 4 日

[テープゲートウェイとボリュームゲートウェイのユーザーガイドを分離](#)

以前は「Storage Gateway ユーザーガイド」にテープゲートウェイとボリュームゲートウェイの両方のタイプの情報を記載していましたが、「テープゲートウェイユーザーガイド」と「ボリュームゲートウェイユーザーガイド」に分割し、それぞれに該当タイプのゲートウェイに関する情報のみを記載するようにしました。詳細については、「[テープゲートウェイユーザーガイド](#)」と「[ボリュームゲートウェイユーザーガイド](#)」を参照してください。

2022 年 3 月 23 日

[ゲートウェイの作成手順を更新](#)

Storage Gateway コンソールを使用してゲートウェイを作成する手順が、すべてのゲートウェイタイプについて更新されました。詳細については、「[ゲートウェイを作成する](#)」を参照してください。

2022 年 1 月 18 日

[テープのインターフェイスが新しくなりました](#)

AWS Storage Gateway コンソールのテープの概要ページが、新しい検索およびフィルタリング機能で更新されました。新機能について説明するため、このガイドに記載されている関連するすべての手順が更新されました。詳細については、「[Managing Your Tape Gateway](#)」を参照してください。

2021 年 9 月 23 日

[テープゲートウェイによる Quest NetVault Backup 13 のサポート](#)

テープゲートウェイが、Microsoft Windows Server 2012 R2 または Microsoft Windows Server 2016 で実行されている Quest NetVault Backup 13 をサポートするようになりました。詳細については、「[Quest NetVault Backup を使用したセットアップのテスト](#)」を参照してください。

2021 年 8 月 22 日

[テープゲートウェイおよびボリュームゲートウェイのガイドから S3 ファイルゲートウェイのトピックが削除されました](#)

テープゲートウェイおよびボリュームゲートウェイのユーザーガイドでは、ゲートウェイの種類を個別に設定するお客様にとってわかりやすくなるよう、不要なトピックがいくつか削除されました。

2021 年 7 月 21 日

[テープゲートウェイによる Windows および Linux での IBM Spectrum Protect 8.1.10 のサポート](#)

テープゲートウェイが、Microsoft Windows Server および Linux で実行されている IBM Spectrum Protect バージョン 8.1.10 をサポートするようになりました。詳細については、「[Testing Your Setup by Using IBM Spectrum Protect](#)」を参照してください。

2020 年 11 月 24 日

[FedRAMP コンプライアンス](#)

Storage Gateway が FedRAMP に準拠するようになりました。詳細については、「[Compliance validation for Storage Gateway](#)」を参照してください。

2020 年 11 月 24 日

[スケジュールベースの帯域幅 のスロットリング](#)

Storage Gateway のテープゲートウェイとボリュームゲートウェイで、スケジュールベースの帯域幅のスロットリングがサポートされるようになりました。詳細については、「[Storage Gateway コンソールを使用した帯域幅スロットリングのスケジュールリング](#)」を参照してください。

2020 年 11 月 9 日

[キャッシュ型ボリュームおよびテープゲートウェイのローカルキャッシュストレージが4倍増加](#)

Storage Gateway のキャッシュ型ボリュームおよびテープゲートウェイで、最大 64 TB のローカルキャッシュがサポートされるようになりました。より大きな作業データセットへの低レイテンシーアクセスが実現するため、オンプレミスアプリケーションのパフォーマンスが向上します。詳細については、「[ゲートウェイのローカルディスクの推奨サイズ](#)」を参照してください。

2020 年 11 月 9 日

[ゲートウェイの移行](#)

Storage Gateway で、キャッシュ型のボリュームゲートウェイを新しい仮想マシンに移行できるようになりました。詳細については、「[Moving Cached Volumes to a New Cached Volume Gateway Virtual Machine](#)」を参照してください。

2020 年 9 月 10 日

[テープ保持ロックと Write-Once-Read-Many \(WORM\) のテープ保護のサポート](#)

Storage Gateway で、仮想テープでのテープ保持ロックおよび write once read many (WORM) がサポートされるようになりました。テープ保持ロックを使用すると、アーカイブされた仮想テープの保持モードと期間を指定できます。これにより、一定期間 (最大 100 年間)、削除されるのを防ぐことができます。これには、テープの削除や保存設定の変更が可能なユーザーに関するアクセス許可のコントロールが含まれます。詳細については、「[Using Tape Retention Lock](#)」を参照してください。WORM を有効にした仮想テープでは、仮想テープライブラリ内のアクティブなテープのデータに対する上書きや消去を防止できます。詳細については、「[Write Once, Read Many \(WORM\) Tape Protection](#)」を参照してください。

2020 年 8 月 19 日

[コンソールを使用したハードウェアライセンスの注文](#)

AWS Storage Gateway コンソールからハードウェアライセンスを注文できるようになりました。詳細については、「[Storage Gateway ハードウェアライセンスの使用](#)」を参照してください。

2020 年 8 月 12 日

[新しい AWS リージョンでの 連邦情報処理標準 \(FIPS\) エン ドポイントのサポート](#)

米国東部 (オハイオ)、米国東部 (バージニア北部)、米国西部 (北カリフォルニア)、米国西部 (オレゴン)、およびカナダ (中部) の各リージョンで FIPS エンドポイントを使用してゲートウェイをアクティブ化できるようになりました。詳細については、AWS 全般のリファレンスの「[AWS Storage Gateway エンドポイントとクォータ](#)」を参照してください。

2020 年 7 月 31 日

[ゲートウェイの移行](#)

Storage Gateway で、テープおよび保管型のボリュームゲートウェイを新しい仮想マシンに移行できるようになりました。詳細については、「[新しいゲートウェイへのデータの移動](#)」を参照してください。

2020 年 7 月 31 日

[Storage Gateway コンソール での Amazon CloudWatch ア ラームの表示](#)

Storage Gateway コンソールで CloudWatch アラームを表示できるようになりました。詳細については、「[CloudWatch アラームの説明](#)」を参照してください。

2020 年 5 月 29 日

連邦情報処理規格 (FIPS) エンドポイントのサポート

AWS GovCloud (US) リージョンで FIPS エンドポイントを持つゲートウェイをアクティブ化できるようになりました。ボリュームゲートウェイの FIPS エンドポイントを選択するには、「[サービスエンドポイントの選択](#)」を参照してください。テープゲートウェイの FIPS エンドポイントを選択するには、「[テープゲートウェイを AWS に接続する](#)」を参照してください。

2020 年 5 月 22 日

新しい AWS リージョン

Storage Gateway がアフリカ (ケープタウン) および欧州 (ミラノ) リージョンで利用できるようになりました。詳細については、「AWS 全般のリファレンス」の「[AWS Storage Gateway エンドポイントとクォータ](#)」を参照してください。

2020 年 5 月 7 日

S3 Intelligent-Tiering ストレージクラスのサポート

Storage Gateway で S3 Intelligent-Tiering ストレージクラスがサポートされるようになりました。S3 Intelligent-Tiering ストレージクラスは、パフォーマンスの低下や、オペレーション上のオーバーヘッドを発生させることなく、最もコスト効率の高いストレージアクセス階層に自動的にデータを移動することで、ストレージコストを最小限に抑えます。詳細については、「Amazon Simple Storage Service ユーザーガイド」で「[アクセスパターンが変化する、またはアクセスパターンが不明なデータを、自動的に最適化するためのストレージクラス](#)」を参照してください。

2020 年 4 月 30 日

テープゲートウェイの書き込みおよび読み取りパフォーマンスが 2 倍に向上

Storage Gateway のテープゲートウェイの仮想テープ間で、書き込みおよび読み取りパフォーマンスが 2 倍向上しました。バックアップや復元に要する時間が短縮されます。詳細については、Storage Gateway ユーザーガイドの「[Performance Guidance for Tape Gateways](#)」を参照してください。

2020 年 4 月 23 日

自動テープ作成のサポート

Storage Gateway で、新しい仮想テープを自動的に作成できるようになりました。テープゲートウェイは、設定された最小数のテープを利用可能な状態に維持するために、自動的に新しい仮想テープを作成し、これらの新しいテープをバックアップアプリケーションでインポートできるようにします。このため、バックアップジョブを中断なく実行できるようになります。詳細については、Storage Gateway ユーザーガイドの「[Creating Tapes Automatically](#)」を参照してください。

2020 年 4 月 23 日

新しい AWS リージョン

Storage Gateway が AWS GovCloud (米国東部) リージョンで利用可能になりました。詳細については、「AWS 全般のリファレンス」の「[AWS Storage Gateway エンドポイントとクォータ](#)」を参照してください。

2020 年 3 月 12 日

[Linux カーネルベース仮想マシン \(KVM\) ハイパーバイザーのサポート](#)

Storage Gateway で、KVM 仮想プラットフォームにオンプレミスゲートウェイをデプロイできるようになりました。KVM にデプロイされたゲートウェイは、既存のオンプレミスのゲートウェイと同じ機能と特徴をすべて備えています。詳細については、「Storage Gateway ユーザーガイド」の「[サポートされているハイパーバイザーとホストの要件](#)」を参照してください。

2020 年 2 月 4 日

[VMware vSphere High Availability のサポート](#)

Storage Gateway で、VMware 上での高可用性がサポートされるようになりました。これは、ハードウェア、ハイパーバイザー、またはネットワーク障害からストレージワークロードを保護するのに役立ちます。詳細については、「Storage Gateway ユーザーガイド」の「[Storage Gateway での VMware vSphere High Availability の使用](#)」を参照してください。このリリースでは、パフォーマンス向上も行われています。詳細については、「Storage Gateway ユーザーガイド」の「[Performance](#)」を参照してください。

2019 年 11 月 20 日

[テープゲートウェイの新しい AWS リージョン](#)

テープゲートウェイが南米 (サンパウロ) リージョンで利用可能になりました。詳細については、「AWS 全般のリファレンス」の「[AWS Storage Gateway エンドポイントとクォータ](#)」を参照してください。

2019 年 9 月 24 日

[Linux が IBM Spectrum Protect バージョン 7.1.9 をサポート、 テープゲートウェイの最大 テープ容量が 5 TiB に増加](#)

テープゲートウェイが Microsoft Windows 用だけでなく Linux 用の IBM Spectrum Protect (Tivoli Storage Manager) バージョン 7.1.9 もサポートするようになりました。詳細については、Storage Gateway ユーザーガイドの「[Testing Your Setup by Using IBM Spectrum Protect](#)」を参照してください。また、テープゲートウェイで仮想テープの最大容量が 2.5 TiB から 5 TiB に増加しました。詳細については、Storage Gateway ユーザーガイドの「[Quotas for Tapes](#)」を参照してください。

2019 年 9 月 10 日

[Amazon CloudWatch Logs のサポート](#)

ファイルゲートウェイで Amazon CloudWatch ロググループを設定して、ゲートウェイとそのリソースのエラーと状態について通知を受け取ることができるようになりました。詳細については、「Storage Gateway ユーザーガイド」の「[Getting Notified About Gateway Health and Errors With Amazon CloudWatch Log Groups](#)」を参照してください。

2019 年 9 月 4 日

[新しい AWS リージョン](#)

Storage Gateway が、アジアパシフィック (香港) リージョンで利用できるようになりました。詳細については、「AWS 全般のリファレンス」の「[AWS Storage Gateway エンドポイントとクォータ](#)」を参照してください。

2019 年 8 月 14 日

[新しい AWS リージョン](#)

Storage Gateway が、中東 (バーレーン) リージョンで利用できるようになりました。詳細については、「AWS 全般のリファレンス」の「[AWS Storage Gateway エンドポイントとクォータ](#)」を参照してください。

2019 年 7 月 29 日

[仮想プライベートクラウド \(VPC\) でゲートウェイをアクティブ化するためのサポート](#)

VPC でゲートウェイをアクティブ化できるようになりました。オンプレミスのソフトウェアライセンスとクラウドベースのストレージインフラストラクチャの間にプライベート接続を作成することができます。詳細については、「[仮想プライベートクラウドでゲートウェイをアクティブ化する](#)」を参照してください。

2019 年 6 月 20 日

[S3 Glacier Flexible Retrieval から S3 Glacier Deep Archive への仮想テープの移行に対応](#)

コストの効率化と長期間のデータ保管用に、S3 Glacier Flexible Retrieval ストレージクラスにアーカイブされている仮想テープを S3 Glacier Deep Archive ストレージクラスに移動できるようになりました。詳細については、「[S3 Glacier Flexible Retrieval から S3 Glacier Deep Archive へのテープの移動](#)」を参照してください。

2019 年 5 月 28 日

[SMB ファイル共有の
Microsoft Windows ACL SMB
サポート](#)

ファイルゲートウェイの場合、Microsoft Windows アクセスコントロールリスト (ACL) を使用して、サーバーメッセージブロック (SMB) ファイル共有へのアクセスを制御できるようになりました。詳細については、「[Microsoft Windows ACL を使用して、SMB ファイル共有へのアクセスを制御する](#)」を参照してください。

2019 年 5 月 8 日

[S3 Glacier Deep Archive との
統合](#)

テープゲートウェイは S3 Glacier Deep Archive と統合できます。S3 Glacier Deep Archive で仮想テープを長期データ保持用にアーカイブできるようになりました。詳細については、「[仮想テープのアーカイブ](#)」を参照してください。

2019 年 3 月 27 日

[欧州での Storage Gateway ハードウェアアプライアンス の可用性](#)

Storage Gateway ハードウェアアプライアンスを、欧州で利用できるようになりました。詳細については、「AWS 全般のリファレンス」の「[AWS Storage Gateway ハードウェアアプライアンスリジョン](#)」を参照してください。さらに、Storage Gateway ハードウェアアプライアンスで利用可能なストレージを 5 TB から 12 TB に増やし、取り付けられている銅線ネットワークカードを 10 ギガビットの光ファイバーネットワークカードに交換できます。詳細については、「[ハードウェアアプライアンスの設定](#)」を参照してください。

2019 年 2 月 25 日

[との統合 AWS Backup](#)

Storage Gateway はと統合されています AWS Backup。を使用して AWS Backup、Cloud-Backed ストレージに Storage Gateway ボリュームを使用するオンプレミスのビジネスアプリケーションをバックアップできるようになりました。詳細については、「[ボリュームのバックアップ](#)」を参照してください。

2019 年 1 月 16 日

[Bacula Enterprise および IBM Spectrum Protect のサポート](#)

テープゲートウェイで、Bacula Enterprise および IBM Spectrum Protect がサポートされるようになりました。また、Storage Gateway で Veritas NetBackup、Veritas Backup Exec および Quest NetVault Backup の新しいバージョンもサポートされるようになりました。これらのバックアップアプリケーションを使用してデータを Amazon S3 にバックアップし、オフラインストレージ (S3 Glacier Flexible Retrieval または S3 Glacier Deep Archive) に直接アーカイブできるようになりました。詳細については、「[バックアップソフトウェアを使用してゲートウェイのセットアップをテストする](#)」を参照してください。

2018 年 11 月 13 日

[Storage Gateway ハードウェアアプライアンスのサポート](#)

Storage Gateway ハードウェアアプライアンスには、サードパーティのサーバーにプリインストールされた Storage Gateway ソフトウェアが含まれています。AWS マネジメントコンソールからアプライアンスを管理できます。アプライアンスは、ファイルゲートウェイ、テープゲートウェイ、およびボリュームゲートウェイをホストできます。詳細については、「[Storage Gateway ハードウェアアプライアンスの使用](#)」を参照してください。

2018 年 9 月 18 日

[Microsoft System Center 2016 Data Protection Manager \(DPM\) との互換性](#)

テープゲートウェイが Microsoft System Center 2016 Data Protection Manager (DPM) に対応しました。Microsoft DPM を使用してデータを Amazon S3 にバックアップし、オフラインストレージ (S3 Glacier Flexible Retrieval または S3 Glacier Deep Archive) に直接アーカイブできるようになりました。詳細については、「[Microsoft System Center Data Protection Manager を使用したセットアップのテスト](#)」を参照してください。

2018 年 7 月 18 日

[サーバーメッセージブロック \(SMB\) プロトコルのサポート](#)

ファイルゲートウェイで、ファイル共有にサーバーメッセージブロック (SMB) プロトコルを使用できるようになりました。詳細については、「[ファイル共有の作成](#)」を参照してください。

2018 年 6 月 20 日

[ファイル共有、キャッシュ型ボリューム、および仮想テープの暗号化のサポート](#)

AWS Key Management Service (AWS KMS) を使用して、ファイル共有、キャッシュ型ボリューム、または仮想テープに書き込まれたデータを暗号化できるようになりました。現在、この暗号化には AWS Storage Gateway API を使用できません。詳細については、「[Data encryption using AWS KMS](#)」を参照してください。

2018 年 12 月 6 日

[NovaStor DataCenter/Network のサポート](#)

テープゲートウェイが NovaStor DataCenter/Network に対応しました。NovaStor DataCenter/Network バージョン 6.4 または 7.1 を使用して、データを Amazon S3 にバックアップし、オフラインストレージ (S3 Glacier Flexible Retrieval または S3 Glacier Deep Archive) に直接アーカイブできるようになりました。詳細については、「[NovaStor DataCenter/Network を使用したセットアップのテスト](#)」を参照してください。

2018 年 5 月 24 日

以前の更新

以下の表に、2018 年 5 月より前の「AWS Storage Gateway ユーザーガイド」の各リリースにおける重要な変更点を示します。

変更	説明	変更日
S3 1 ゾーン_IA ストレージクラスのサポート	ファイルゲートウェイで、S3 1 ゾーン_IA をファイル共有のデフォルトのストレージクラスとして選択できるようになりました。このストレージクラスを使用すると、Amazon S3 の単一のアベイラビリティゾーンにオブジェクトデータを保存できます。詳細については、「 Create a file share 」を参照してください。	2018 年 4 月 4 日
新しいリージョン	テープゲートウェイがアジアパシフィック (シンガポール) リージョンで利用できるようになりました。詳細については、「 AWS リージョン Storage Gateway をサポートする 」を参照してください。	2018 年 4 月 3 日

変更	説明	変更日
<p>キャッシュの更新通知、リクエスト支払いおよび Amazon S3 バケットの固定 ACL のサポート。</p>	<p>ファイルゲートウェイで、ゲートウェイによる Amazon S3 バケットのキャッシュの更新が完了したときに、通知を受けることができるようになりました。詳細については、Storage Gateway API リファレンスの「RefreshCache.html」を参照してください。</p> <p>ファイルゲートウェイを使用して、バケット所有者ではなくリクエストまたはリーダーがアクセス料金を支払うことができるようになりました。</p> <p>ファイルゲートウェイを使用して、NFS ファイル共有にマッピングする S3 バケットの所有者に完全なコントロールを付与できるようになりました。</p> <p>詳細については、「Create a file share」を参照してください。</p>	<p>2018 年 3 月 1 日</p>
<p>Dell EMC NetWorker V9.x のサポート</p>	<p>テープゲートウェイは、Dell EMC NetWorker V9.x をサポートするようになりました。Dell EMC NetWorker V9.x を使用して、データを Amazon S3 にバックアップし、オフラインストレージ (S3 Glacier Flexible Retrieval または S3 Glacier Deep Archive) に直接アーカイブできるようになりました。詳細については、「Dell EMC NetWorker を使用したセットアップのテスト」を参照してください。</p>	<p>2018 年 2 月 27 日</p>
<p>新しいリージョン</p>	<p>Storage Gateway が欧州 (パリ) リージョンで利用可能になりました。詳細については、「AWS リージョン Storage Gateway をサポートする」を参照してください。</p>	<p>2017 年 12 月 18 日</p>

変更	説明	変更日
ファイルのアップロード通知および MIME タイプの推測のサポート	<p>ファイルゲートウェイで、NFS ファイル共有に書き込まれたすべてのファイルが Amazon S3 にアップロードされたときに通知を受信できるようになりました。詳細については、Storage Gateway API リファレンスの「NotifyWhenUploaded」を参照してください。</p> <p>ファイルゲートウェイを使用して、アップロードされたオブジェクトの MIME タイプをファイルの拡張子に基づいて推測できるようになりました。詳細については、「Create a file share」を参照してください。</p>	2017 年 11 月 21 日
VMware ESXi Hypervisor バージョン 6.5 のサポート	<p>AWS Storage Gateway で VMware ESXi Hypervisor バージョン 6.5 がサポートされるようになりました。これは、バージョン 4.1、5.0、5.1、5.5、および 6.0 に加えてサポートされます。詳細については、「サポートされているハイパーバイザーとホストの要件」を参照してください。</p>	2017 年 9 月 13 日
Commvault 11 との互換性	<p>テープゲートウェイが Commvault 11 に対応しました。Commvault を使用してデータを Amazon S3 にバックアップし、オフラインストレージ (S3 Glacier Flexible Retrieval または S3 Glacier Deep Archive) に直接アーカイブできるようになりました。詳細については、「Commvault を使用したセットアップのテスト」を参照してください。</p>	2017 年 9 月 12 日
Microsoft Hyper-V ハイパーバイザーのファイルゲートウェイサポート	<p>Microsoft Hyper-V ハイパーバイザーにファイルゲートウェイをデプロイできるようになりました。詳細については、「サポートされているハイパーバイザーとホストの要件」を参照してください。</p>	2017 年 6 月 22 日

変更	説明	変更日
3～5 時間のテープをアーカイブから取得するサポート	テープゲートウェイでは、3～5 時間でテープをアーカイブから取得できるようになりました。バックアップアプリケーションまたは仮想テープライブラリ (VTL) によってテープに書き込まれるデータ量を判断することもできます。詳細については、「 テープの使用状況の表示 」を参照してください。	2017 年 5 月 23 日
新しいリージョン	Storage Gateway がアジアパシフィック (ムンバイ) リージョンで利用可能になりました。詳細については、「 AWS リージョン Storage Gateway をサポートする 」を参照してください。	2017 年 5 月 02 日
<p>ファイル共有の設定を更新</p> <p>ファイル共有のためのキャッシュ更新のサポート</p>	<p>ファイルゲートウェイで、ファイル共有の設定にマウントオプションが追加されました。ファイル共有に squash と読み取り専用オプションを設定できるようになりました。詳細については、「Create a file share」を参照してください。</p> <p>ファイルゲートウェイで、最後にバケットのコンテンツのリストが取得され、その結果がキャッシュに保存された時点以降に Amazon S3 バケットに追加または削除されたオブジェクトを、検出できるようになりました。詳細については、API リファレンスの「RefreshCache」を参照してください。</p>	2017 年 3 月 28 日
ボリュームのクローンをサポート	キャッシュ型ボリュームゲートウェイの場合、は既存のボリュームからボリュームのクローンを作成する機能をサポートする AWS Storage Gateway ようになりました。詳細については、「 ボリュームをクローンする 」を参照してください。	2017 年 3 月 16 日

変更	説明	変更日
Amazon EC2 のファイルゲートウェイのサポート	AWS Storage Gateway では、Amazon EC2 にファイルゲートウェイをデプロイできるようになりました。Storage Gateway Amazon マシンイメージ (AMI) をコミュニティ AMI として利用できるようになりました。この AMI を使用して、Amazon EC2 でファイルゲートウェイを起動できます。ファイルゲートウェイを作成して EC2 インスタンスにデプロイする方法については、「 Create and activate an Amazon S3 File Gateway 」または「 Create and activate an Amazon FSx File Gateway 」を参照してください。ファイルゲートウェイ AMI を起動する方法については、「 Deploying an S3 File Gateway on an Amazon EC2 host 」または「 Deploying FSx File Gateway on an Amazon EC2 host 」を参照してください。	2017 年 2 月 08 日
Arcserve 17 との互換性	テープゲートウェイが Arcserve 17 に対応しました。Arcserve を使用してデータを Amazon S3 にバックアップし、S3 Glacier Flexible Retrieval に直接アーカイブできるようになりました。詳細については、「 Arcserve Backup r17.0 を使用したセットアップのテスト 」を参照してください。	2017 年 1 月 17 日
新しいリージョン	Storage Gateway は、欧州 (ロンドン) リージョンで利用可能になりました。詳細については、「 AWS リージョン Storage Gateway をサポートする 」を参照してください。	2016 年 12 月 13 日
新しいリージョン	Storage Gateway は、カナダ (中部) リージョンで利用可能になりました。詳細については、「 AWS リージョン Storage Gateway をサポートする 」を参照してください。	2016 年 12 月 08 日

変更	説明	変更日
ファイルゲートウェイのサポート	Storage Gateway で、ボリュームゲートウェイとテープゲートウェイに加えてファイルゲートウェイも利用できるようになりました。ファイルゲートウェイでは、サービスおよび仮想ソフトウェアアプライアンスを組み合わせ、ネットワークファイルシステム (NFS) のような業界標準のファイルプロトコルを使用することで、Amazon S3 でオブジェクトを保存し、取得することができます。ゲートウェイでは、NFS マウントポイントのファイルとして、Amazon S3 のオブジェクトへのアクセスが提供されます。	2016 年 11 月 29 日
Backup Exec 16	テープゲートウェイが Backup Exec 16 に対応しました。Backup Exec 16 を使用してデータを Amazon S3 にバックアップし、オフラインストレージ (S3 Glacier Flexible Retrieval または S3 Glacier Deep Archive) に直接アーカイブできるようになりました。詳細については、「 Veritas Backup Exec を使用したセットアップのテスト 」を参照してください。	2016 年 11 月 7 日
Micro Focus (HPE) Data Protector 9.x との互換性	テープゲートウェイが Micro Focus (HPE) Data Protector 9.x に対応しました。HPE Data Protector を使用してデータを Amazon S3 にバックアップし、S3 Glacier Flexible Retrieval に直接アーカイブできるようになりました。詳細については、「 Micro Focus (HPE) Data Protector を使用したセットアップのテスト 」を参照してください。	2016 年 11 月 2 日
新しいリージョン	Storage Gateway が米国東部 (オハイオ) リージョンで利用可能になりました。詳細については、「 AWS リージョン Storage Gateway をサポートする 」を参照してください。	2016 年 10 月 17 日

変更	説明	変更日
Storage Gateway コンソールの再設計	ゲートウェイ、ボリューム、仮想テープを簡単に設定、管理、モニタリングできるよう、Storage Gateway マネジメントコンソールが再設計されました。ユーザーインターフェイスは、フィルタリングできるビューを提供し、CloudWatch や Amazon EBS などの統合 AWS サービスへの直接リンクを提供するようになりました。詳細については、「 にサインアップする AWS Storage Gateway 」を参照してください。	2016 年 8 月 30 日
Veeam Backup & Replication V9 アップデート 2 以降のバージョンとの互換性	テープゲートウェイが Veeam Backup & Replication V9 アップデート 2 以降のバージョン (バージョン 9.0.0.1715 以降) に対応しました。Veeam Backup Replication V9 Update 2 以降を使用して、データを Amazon S3 にバックアップし、オフラインストレージ (S3 Glacier Flexible Retrieval または S3 Glacier Deep Archive) に直接アーカイブできるようになりました。詳細については、「 Veeam Backup & Replication を使用したセットアップのテスト 」を参照してください。	2016 年 8 月 15 日
より長いボリューム ID とスナップショット ID	Storage Gateway で、ボリュームとスナップショットにより長い ID を使用できるようになりました。ボリューム、スナップショット、その他のサポートされている AWS リソースに対して、長い ID 形式をアクティブ化できます。詳細については、「 Storage Gateway のリソースとリソース ID の説明 」を参照してください。	2016 年 4 月 25 日

変更	説明	変更日
<p>新しいリージョン</p> <p>ストレージ容量が最大 512 TiB の保存型ボリュームのサポート</p> <p>Storage Gateway ローカルコンソールに対して行われたゲートウェイのその他の更新と機能の強化</p>	<p>テープゲートウェイが、アジアパシフィック (ソウル) リージョンで使用できるようになりました。詳細については、「AWS リージョン Storage Gateway をサポートする」を参照してください。</p> <p>保存型ボリュームの場合、ストレージ容量が最大 512 TiB のストレージボリュームを最大 32 個 (各ボリュームのサイズは最大 16 TiB) 作成できるようになりました。詳細については、「保管型ボリュームのアーキテクチャ」および「AWS Storage Gateway クォータ」を参照してください。</p> <p>仮想テープライブラリ内のすべてのテープの合計サイズは 1 PiB に増加します。詳細については、「AWS Storage Gateway クォータ」を参照してください。</p> <p>Storage Gateway コンソールで VM ローカルコンソールのパスワードを設定できるようになりました。詳細については、「Storage Gateway コンソールからのローカルコンソールパスワードの設定」を参照してください。</p>	<p>2016 年 3 月 21 日</p>
<p>Dell EMC NetWorker 8.x との互換性</p>	<p>テープゲートウェイが Dell EMC NetWorker 8.x に対応しました。Dell EMC NetWorker を使用してデータを Amazon S3 にバックアップし、オフラインストレージ (S3 Glacier Flexible Retrieval または S3 Glacier Deep Archive) に直接アーカイブできるようになりました。詳細については、「Dell EMC NetWorker を使用したセットアップのテスト」を参照してください。</p>	<p>2016 年 2 月 29 日</p>

変更	説明	変更日
VMware ESXi Hypervisor バージョン 6.0 および Red Hat Enterprise Linux 7 iSCSI イニシエータのサポート	AWS Storage Gateway は、VMware ESXi Hypervisor バージョン 6.0 と Red Hat Enterprise Linux 7 iSCSI イニシエータをサポートするようになりました。詳細については、「 サポートされているハイパーバイザーとホストの要件 」および「 サポートされている iSCSI イニシエータ 」を参照してください。	2015 年 10 月 20 日
コンテンツの再編成	このリリースでは、ドキュメントが改善されており、新たに含められた「アクティブ化したゲートウェイの管理」セクションに、すべてのゲートウェイソリューションに共通の管理タスクがまとめられています。次に、デプロイしてアクティベートした後のゲートウェイを管理する方法が記載されています。詳細については、「 テープゲートウェイの管理 」を参照してください。	

変更	説明	変更日
<p>ストレージ容量が最大 1,024 TiB のキャッシュ型ボリュームのサポート</p> <p>VMware ESXi ハイパーバイザーでの VMXNET3 (10 GbE) ネットワークアダプタタイプのサポート</p> <p>パフォーマンスの拡張</p> <p>Storage Gateway のローカルコンソールの拡張と更新</p>	<p>キャッシュ型ボリュームの場合、ストレージ容量が最大 1,024 TiB のストレージボリュームを最大 32 個作成できるようになりました。詳細については、「キャッシュ型ボリュームのアーキテクチャ」および「AWS Storage Gateway クォータ」を参照してください。</p> <p>ゲートウェイが VMware ESXi ハイパーバイザーでホストされている場合は、VMXNET3 アダプタタイプを使用するようにゲートウェイを再設定できます。詳細については、「ゲートウェイのネットワークアダプタの設定」を参照してください。</p> <p>Storage Gateway の最大アップロード速度が 120 MB/秒に向上し、最大ダウンロード速度が 20 MB/秒に向上しました。</p> <p>Storage Gateway ローカルコンソールが更新および強化され、メンテナンスタスクを実行するための機能が追加されました。詳細については、「ゲートウェイのネットワークの設定」を参照してください。</p>	<p>2015 年 9 月 16 日</p>
<p>タグ指定のサポート</p>	<p>Storage Gateway でリソースのタグ付けがサポートされるようになりました。ゲートウェイ、ボリューム、および仮想テープにタグを追加して、簡単に管理できるようになりました。詳細については、「Storage Gateway リソースのタグ付け」を参照してください。</p>	<p>2015 年 9 月 2 日</p>
<p>Quest (旧 Dell) NetVault Backup 10.0 との互換性</p>	<p>テープゲートウェイが Quest NetVault Backup 10.0 に対応しました。Quest NetVault Backup 10.0 を使用してデータを Amazon S3 にバックアップし、オフラインのストレージ (S3 Glacier Flexible Retrieval または S3 Glacier Deep Archive) に直接アーカイブできるようになりました。詳細については、「Quest NetVault Backup を使用したセットアップのテスト」を参照してください。</p>	<p>2015 年 6 月 22 日</p>

変更	説明	変更日
保管型ボリュームゲートウェイのセットアップ用 16 TiB ストレージボリュームのサポート	Storage Gateway で、保管型ボリュームのゲートウェイの設定用に 16 TiB ストレージボリュームがサポートされるようになりました。16 TiB ストレージボリュームを 12 個作成できるようになりました (ストレージは最大 192 TiB)。詳細については、「 保管型ボリュームのアーキテクチャ 」を参照してください。	2015 年 6 月 3 日
Storage Gateway ローカルコンソールでのシステムリソースチェックのサポート	ゲートウェイが適切に機能するには、システムリソース (仮想 CPU コア、ルートボリュームサイズ、および RAM) が十分であるかどうかを確認できるようになりました。詳細については、 ゲートウェイシステムリソースのステータスの表示 または ゲートウェイシステムリソースのステータスの表示 を参照してください。	
Red Hat Enterprise Linux 6 iSCSI イニシエータのサポート	Storage Gateway で Red Hat Enterprise Linux 6 iSCSI イニシエータがサポートされるようになりました。詳細については、「 テープゲートウェイのセットアップ要件 」を参照してください。	
	<p>このリリースでは、次のように Storage Gateway が改良および更新されています。</p> <ul style="list-style-type: none">Storage Gateway コンソールから、最後にソフトウェア更新が正常にゲートウェイに適用された日時を確認できるようになりました。詳細については、「ゲートウェイアップデートの管理」を参照してください。Storage Gateway で、API を使用して、ストレージボリュームに接続されている iSCSI イニシエータをリストできるようになりました。詳細については、API リファレンスの「ListVolumeInitiators」を参照してください。	

変更	説明	変更日
Microsoft Hyper-V hypervisor バージョン 2012 および 2012 R2 のサポート	Storage Gateway で、Microsoft Hyper-V hypervisor バージョン 2012 および 2012 R2 がサポートされるようになりました。これは、Microsoft Hyper-V hypervisor バージョン 2008 R2 に加えてサポートされます。詳細については、「 サポートされているハイパーバイザーとホストの要件 」を参照してください。	2015 年 4 月 30 日
Symantec Backup Exec 15 との互換性	テープゲートウェイが Symantec Backup Exec 15 に対応しました。Symantec Backup Exec 15 を使用してデータを Amazon S3 にバックアップし、オフラインストレージ (S3 Glacier Flexible Retrieval または S3 Glacier Deep Archive) に直接アーカイブできるようになりました。詳細については、「 Veritas Backup Exec を使用したセットアップのテスト 」を参照してください。	2015 年 4 月 6 日
ストレージボリュームに対する CHAP 認証サポート	Storage Gateway で、ストレージボリュームに対する CHAP 認証の設定がサポートされるようになりました。詳細については、「 ボリューム用の CHAP 認証の設定 」を参照してください。	2015 年 4 月 2 日
VMware ESXi Hypervisor バージョン 5.1 および 5.5 のサポート	Storage Gateway で、VMware ESXi Hypervisor バージョン 5.1 および 5.5 がサポートされるようになりました。これは、VMware ESXi Hypervisor バージョン 4.1 および 5.0 に加えてサポートされます。詳細については、「 サポートされているハイパーバイザーとホストの要件 」を参照してください。	2015 年 3 月 3 日

変更	説明	変更日
Windows CHKDSK ユーティリティのサポート	Storage Gateway で、Windows CHKDSK ユーティリティがサポートされるようになりました。このユーティリティを使用すると、ボリュームの整合性を確認し、ボリューム上のエラーを修正することができます。詳細については、「 ボリュームの問題のトラブルシューティング 」を参照してください。	2015 年 3 月 04 日
との統合 AWS CloudTrail による API コールのキャプチャ	<p>Storage Gateway は AWS CloudTrail、Amazon Web Services アカウントで Storage Gateway によって、または Storage Gateway に代わって行われた API コール AWS CloudTrail をキャプチャし、指定した Amazon S3 バケットにログファイルを配信するようになりました。詳細については、「でのログ記録とモニタリング AWS Storage Gateway」を参照してください。</p> <p>このリリースで、Storage Gateway は次の点で改良および更新されました。</p> <ul style="list-style-type: none">• キャッシュストレージにパーティデータがある仮想テープ (AWS にアップロードされていないコンテンツを含むテープ) は、ゲートウェイのキャッシュ型ドライブの変更時に復旧されるようになりました。詳細については、「回復不可能なゲートウェイからの仮想テープの復旧」を参照してください。	2014 年 12 月 16 日

変更	説明	変更日
追加のバックアップソフトウェアやメディアチェンジャーとの互換性	<p>テープゲートウェイが、次のバックアップソフトウェアに対応しました。</p> <ul style="list-style-type: none"> • Symantec Backup Exec 2014 • Microsoft System Center 2012 R2 Data Protection Manager • Veeam Backup & Replication V7 • Veeam Backup & Replication V8 <p>これらの4つのバックアップソフトウェア製品と Storage Gateway 仮想テープライブラリ (VTL) を使用して、データを Amazon S3 にバックアップし、オフラインストレージ (S3 Glacier Flexible Retrieval または S3 Glacier Deep Archive) に直接アーカイブできるようになりました。詳細については、「バックアップソフトウェアを使用してゲートウェイのセットアップをテストする」を参照してください。</p> <p>Storage Gateway で、新しいバックアップソフトウェアと連携する追加のメディアチェンジャーが提供されるようになりました。</p> <p>このリリースには、さまざまな AWS Storage Gateway 改善と更新が含まれています。</p>	2014 年 11 月 3 日
欧州 (フランクフルト) リージョン	Storage Gateway は、欧州 (フランクフルト) リージョンで利用可能になりました。詳細については、 「AWS リージョン Storage Gateway をサポートする」 を参照してください。	2014 年 10 月 23 日

変更	説明	変更日
コンテンツの再編成	すべてのゲートウェイソリューションに共通の「はじめに」セクションを作成しました。次に、ゲートウェイをダウンロード、デプロイ、およびアクティブ化するための手順を説明します。ゲートウェイをデプロイおよびアクティブ化した後は、保管型ボリューム、キャッシュ型ボリューム、テープゲートウェイを設定する個別の手順に進むことができます。詳細については、「 テープゲートウェイの作成 」を参照してください。	2014 年 5 月 19 日
Symantec Backup Exec 2012 との互換性	テープゲートウェイが Symantec Backup Exec 2012 に対応しました。Symantec Backup Exec 2012 を使用してデータを Amazon S3 にバックアップし、オフラインストレージ (S3 Glacier Flexible Retrieval または S3 Glacier Deep Archive) に直接アーカイブできるようにになりました。詳細については、「 Veritas Backup Exec を使用したセットアップのテスト 」を参照してください。	2014 年 4 月 28 日

変更	説明	変更日
Windows Server Failover Clustering のサポート VMware ESX イニシエータのサポート Storage Gateway ローカルコンソールでの設定タスクの実行のサポート	<ul style="list-style-type: none">Storage Gateway では、ホストが Windows Server Failover Clustering (WSFC) を使用してアクセスを調整する場合に、同じボリュームで複数のホストに接続できるようになりました。ただし、ESFC を使用せずに同じボリュームで複数のホストに接続することはできません。Storage Gateway では、ESX ホストを通じてストレージ接続を直接管理できるようになりました。これによって、VM のゲスト OS にあるイニシエータを使用する方法の代替手段が提供されます。Storage Gateway では、Storage Gateway ローカルコンソールでの設定タスクの実行を行えるようになりました。オンプレミスにデプロイされたゲートウェイでの設定タスクの実行については、「VM ローカルコンソールでのタスクの実行」または「VM ローカルコンソールでのタスクの実行」を参照してください。EC2 インスタンスにデプロイされたゲートウェイでの設定タスクの実行については、「Amazon EC2 ローカルコンソールでのタスクの実行」または「Amazon EC2 ローカルコンソールでのタスクの実行」を参照してください。	2014 年 1 月 31 日

変更	説明	変更日
仮想テープライブラリ (VTL) のサポートと、API バージョン (2013 年 6 月 30 日) の導入	<p>Storage Gateway は、オンプレミスのソフトウェアアプリケーションをクラウドベースのストレージに接続して、オンプレミスの IT 環境を AWS ストレージインフラストラクチャと統合します。Storage Gateway で、ポリュームゲートウェイ (キャッシュ型ポリュームと保管型ポリューム) に加え、ゲートウェイ — 仮想テープライブラリ (VTL) がサポートされるようになりました。ゲートウェイごとに最大 10 個の仮想テープドライブを使用して、テープゲートウェイを構成できます。各仮想テープドライブは SCSI コマンドセットに応答するため、既存のオンプレミスバックアップアプリケーションを修正する必要はありません。詳細については、AWS Storage Gateway ユーザーガイドの次のトピックを参照してください。</p> <ul style="list-style-type: none"> アーキテクチャの概要については、「テープゲートウェイの仕組み (アーキテクチャ)」を参照してください。 テープゲートウェイを使い始めるには、「テープゲートウェイの作成」を参照してください。 	2013 年 11 月 5 日
Microsoft Hyper-V のサポート	<p>Storage Gateway で、Microsoft Hyper-V 仮想プラットフォームにオンプレミスゲートウェイをデプロイできるようになりました。Microsoft Hyper-V にデプロイされたゲートウェイには、既存のオンプレミスストレージゲートウェイと同じ機能と特徴がすべてあります。Microsoft Hyper-V を使ってゲートウェイのデプロイを開始するには、サポートされているハイパーバイザーとホストの要件 を参照してください。</p>	2013 年 4 月 10 日

変更	説明	変更日
Amazon EC2 でのゲートウェイのデプロイのサポート	Storage Gateway で、Amazon Elastic Compute Cloud (Amazon EC2) にゲートウェイをデプロイする機能を利用できるようになりました。 AWS Marketplace で利用可能な Storage Gateway AMI を使用して、Amazon EC2 でゲートウェイのインスタンスを起動できます。Storage Gateway AMI を使用してゲートウェイのデプロイを開始するには、「 テープゲートウェイ用にカスタマイズされた Amazon EC2 インスタンスをデプロイする 」を参照してください。	2013 年 1 月 15 日

変更	説明	変更日
キャッシュ型ボリュームのサポートと、API バージョン (2012 年 6 月 30 日) の導入	<p>このリリースでは、Storage Gateway でキャッシュ型ボリュームのサポートが導入されました。キャッシュ型ボリュームは、オンプレミスストレージを拡張する必要性を最小限に抑えます。同時に、アプリケーションからは引き続き、アクティブデータへの低レイテンシーなアクセスが可能になります。最大容量 32 TiB のストレージボリュームを作成し、オンプレミスのアプリケーションサーバーから iSCSI デバイスとしてマウントすることが可能です。キャッシュ型ボリュームに書き込まれたデータは Amazon Simple Storage Service (Amazon S3) に保管され、オンプレミスのストレージハードウェアには、最近読み書きされたキャッシュのみがローカルに保存されます。キャッシュ型ボリュームでは、古くてあまり頻繁にアクセスされないデータなど、取得時に高レイテンシーが許容されるデータには Amazon S3 を使用し、低レイテンシーアクセスが必要なデータにはオンプレミスストレージを使用できます。</p> <p>このリリースでは、Storage Gateway での現在のオペレーションに加え、新しい API バージョンも導入されました。これにより、キャッシュ型ボリュームをサポートする新しいオペレーションが利用可能になります。</p> <p>これら 2 つの Storage Gateway ソリューションの詳細については、テープゲートウェイの仕組み を参照してください。</p> <p>また、テストのセットアップもお試しく下さい。手順については、「テープゲートウェイの作成」を参照してください。</p>	2012 年 10 月 29 日

変更	説明	変更日
API と IAM のサポート	<p>このリリースでは、Storage Gateway に API サポートと AWS Identity and Access Management(IAM) のサポートが導入されました。</p> <ul style="list-style-type: none">• API のサポート — Storage Gateway リソースを、プログラムで設定および管理できるようになりました。API の詳細については、AWS Storage Gateway ユーザーガイドの「Storage Gateway の API リファレンス」を参照してください。• IAM のサポート — AWS Identity and Access Management (IAM) を使用すると、ユーザーを作成し、Storage Gateway リソースへのユーザーアクセスを IAM ポリシーで管理できます。IAM ポリシーの例については、「AWS Storage Gateway の Identity and Access Management」を参照してください。IAM の詳細については、AWS Identity and Access Management (IAM) の詳細ページを参照してください。	2012 年 5 月 9 日
静的 IP のサポート	ローカルゲートウェイに対して、静的 IP を指定できるようになりました。詳細については、「 ゲートウェイのネットワークの設定 」を参照してください。	2012 年 3 月 5 日
新規ガイド	これは『AWS Storage Gateway ユーザーガイド』の最初のリリースです。	2012 年 1 月 24 日

Storage Gateway AL2 から AL2023 への移行キャンペーン

AWS は、Storage Gateway アプライアンスオペレーティングシステム (OS) を Amazon Linux 2 から AL2023 に移行して、新しいハイブリッドクラウドストレージ機能を有効にし、最適なパフォーマンスとセキュリティ標準を維持します。この移行は、すべての AL2-based Storage Gateway アプライアンスバージョン S3 ファイルゲートウェイバージョン 1.x、テープゲートウェイバージョン 2.x、およびボリュームゲートウェイバージョン 2.x に影響します。2026 年 6 月 30 日までに移行を完了する必要があります。その後、AWS はこれらのシステムのサポートを終了します。

複数の方法でゲートウェイを移行する必要があるかどうかを特定できます。AWS コンソールは、影響を受けるゲートウェイの詳細タブに非推奨メッセージを表示します。さらに、[DescribeGatewayInformation](#) API は非推奨の日付フィールドをチェックするためのプログラムによるアクセスを提供します。AWS Health Dashboard は、影響を受けるリソースタブの影響を受けるゲートウェイを一覧表示します。ただし、ゲートウェイが移行された直後にリストは更新されません。移行プロセス自体は、データの安全性を優先して設計されており、AWS 移行を開始する前にオンプレミスゲートウェイ VM データのコピーをに保存し、必要に応じて簡単に復旧できるようにします。

AWS は、各ゲートウェイタイプに固有の包括的な移行ガイドを提供します。移行が完了したら、AWS コンソールのゲートウェイの詳細タブに非推奨の警告が表示されなくなったことを確認するか、[DescribeGatewayInformation](#) API を使用して非推奨の日付フィールドがないことを確認することで、成功を検証する必要があります。AL20AL23 に正常に移行した後は、AL2 ゲートウェイに戻さないでください。元に戻すと、運用上の問題が発生する可能性があります。AL2023

移行期間中、AWS は毎月のリマインダー通知を E メールで送信し、AWS ヘルスダッシュボードのスケジュールされた変更タブは移行の計画と完了に役立ちます。移行中に問題が発生した場合は、[AWS サポート](#)に連絡してサポートとトラブルシューティングのガイダンスを依頼してください。

クイックリンクとリソース

ゲートウェイバージョン移行リファレンス

移行が必要なゲートウェイは、ゲートウェイソフトウェアのバージョン番号に基づいて簡単に理解できます。Amazon Linux 2 OS に基づく最近アクティブ化されたゲートウェイでも、2026 年 6 月 30 日までに移行する必要があることに注意してください。

ゲートウェイタイプ	AL2 バージョン (移行が必要)	AL2023 バージョン (ターゲット)
S3 ファイルゲートウェイ	バージョン 1.x	バージョン 2.x
テープゲートウェイ	バージョン 2.x	バージョン 3.x
ボリュームゲートウェイ	バージョン 2.x	バージョン 3.x

移行タイムライン

移行タイムラインには、いくつかの重要なマイルストーンが含まれています。

- 2025 年 10 月 28 日: Storage Gateway コンソールから開始されたすべての新しいゲートウェイデプロイは、デフォルトで AL2023 イメージになります。
- 2026 年 1 月 5 日: AWS は新しい AL2 ゲートウェイのアクティベーションの制限を開始します。
- 2026 年 6 月 30 日: AL2-basedゲートウェイはソフトウェア更新の受信を停止し、AWS サポートは終了します。この日以降は、AL2-basedアプライアンスを引き続き使用できますが、新しいソフトウェア更新、セキュリティパッチ、またはバグ修正は行われず、これらのシステムを維持することはお客様の責任となります。

移行前チェックリスト

Important

移行プロセスを開始する前に、次の要件を確認して、移行が成功していることを確認します。

- 最新のゲートウェイイメージを使用します。新しい Storage Gateway VM を作成する場合:
 - Amazon EC2 ゲートウェイの場合は、パブリック SSM パラメータから最新の AMI を使用するか、Storage Gateway コンソールを使用します。
 - オンプレミスゲートウェイの場合は、Storage Gateway コンソールから最新の VM イメージをダウンロードします。

- ハードウェア設定を一致させます。新しいゲートウェイ VM が既存のゲートウェイと同じ CPU、メモリ、ネットワークスループットを使用していることを確認します。EC2 ゲートウェイの場合は、同じインスタンスタイプを使用します。
- ルートディスクのサイズを確認します。新しいゲートウェイ VM のルートディスクは、既存のゲートウェイのルートディスクと少なくとも同じサイズである必要があります。既存のルートディスクの使用可能な容量が 20 GB 未満の場合は、新しいルートディスクのサイズを (既存のルートディスクサイズ) + (20 GB から既存のルートディスクの使用可能な容量を引いた値) に設定します。
- 保留中のソフトウェア更新を適用します。移行を開始する前に、保留中のソフトウェア更新を既存のゲートウェイに適用します。Storage Gateway コンソールを開き、ゲートウェイを選択し、利用可能な場合は今すぐ更新を選択します。
- 新しいゲートウェイからのネットワーク接続を確認します。移行を開始する前に、新しいゲートウェイ VM が以下に到達できることを確認します。
 - Storage Gateway サービスエンドポイント (または VPC エンドポイント)。
 - ゲートウェイローカルコンソールのネットワーク接続テストを使用して、すべてのエンドポイントが合格することを確認します。

移行ガイド

- [S3 ファイルゲートウェイ移行ガイド](#)
- [テープゲートウェイ移行ガイド](#)
- [ボリュームゲートウェイ移行ガイド](#)

サポートとモニタリング

- [Storage Gateway コンソール](#)
- [AWS Personal Health ダッシュボード](#)
- [AWS サポートへのお問い合わせ](#)

よくある質問

移行中にデータはどうなりますか？

データは移行プロセス AWS 全体を通して に永続的に保存されます。移行手順には、必要に応じて簡単に復旧 AWS できるように、オンプレミスゲートウェイ VM データのコピーを に保存することが含まれます。

移行中にダウンタイムはありますか？

移行のタイミングとサービスの中断の可能性は、ゲートウェイのタイプと設定によって異なります。詳細については、デプロイのゲートウェイ固有の移行ガイドを参照してください。

2026 年 6 月 30 日までに移行しなかった場合はどうなりますか？

ゲートウェイは引き続き正常に動作し、データは に安全に保存されますが AWS、更新とサポートを受け続けるには、影響を受けるゲートウェイを 2026 年 6 月 30 日までに移行する必要があります。

移行後も AL2 ベースのゲートウェイを引き続き使用できますか？

いいえ。正常に移行した後は、新しい AL2023 ゲートウェイと一緒に AL2 ゲートウェイを使用しないでください。今後は、新しい AL2023-basedゲートウェイのみを使用してください。AL2 ゲートウェイと AL2023 ゲートウェイの両方を同時に使用すると、運用上の問題が発生する可能性があります。

移行中に問題が発生しています。どうすればよいですか？

サポートが必要な場合は、 [AWS サポート](#) にお問い合わせください。サポートチームは、移行に関する問題のトラブルシューティングを支援し、プロセスをガイドします。

テープゲートウェイアプライアンスソフトウェアのリリースノート

これらのリリースノートでは、テープゲートウェイアプライアンスの各バージョンに含まれる新機能と更新された機能、改善点、修正点について説明します。各ソフトウェアバージョンは、リリース日と一意のバージョン番号によって識別されます。

Storage Gateway コンソールで詳細ページを確認するか、次のような AWS CLI コマンドを使用して [DescribeGatewayInformation](#) API アクションを呼び出すことで、ゲートウェイのソフトウェアバージョン番号を確認できます。

```
aws storagegateway describe-gateway-information --gateway-arn
"arn:aws:storagegateway:us-west-2:123456789012:gateway/sgw-12A3456B"
```

バージョン番号は API レスポンスの SoftwareVersion フィールドで返されます。

Note

次の状況では、ゲートウェイはソフトウェアバージョン情報を報告しません。

- ゲートウェイはオフラインです。
- ゲートウェイは、バージョンレポートをサポートしていない古いソフトウェアを実行しています。
- ゲートウェイタイプは FSx File Gateway です。

ゲートウェイのデフォルトの自動メンテナンスと更新スケジュールを変更する方法など、テープゲートウェイの更新の詳細については、[「ストレージゲートウェイコンソールを使用したゲートウェイ更新の管理 AWS Storage Gateway」](#)を参照してください。

Amazon Linux 2 から AL2023 へのテープゲートウェイの移行の詳細については、「」を参照してください [AL2 から AL2023 への移行](#)。

Amazon Linux 2023 (AL2023) ベースのゲートウェイ

次の表に、AL2023 に基づくゲートウェイのリリースノートを示します。

Note

ゲートウェイバージョン 2.x.x を 3.x.x に更新することはできません。

リリース日	ソフトウェアのバージョン	リリースノート
2026-05-04	3.2.5	<ul style="list-style-type: none">オペレーティングシステムとソフトウェア要素を更新して、新規および既存のゲートウェイのセキュリティとパフォーマンスを改善HyperV ベースのゲートウェイに影響するデフォルトのネットワーク MTU 設定の問題に対処
2026-04-01	3.2.4	<ul style="list-style-type: none">オペレーティングシステムとソフトウェア要素を更新して、新規および既存のゲートウェイのセキュリティとパフォーマンスを改善
2026-03-02	3.2.3	<ul style="list-style-type: none">オペレーティングシステムとソフトウェア要素を更新して、新規および既存のゲートウェイのセキュリティとパフォーマンスを改善一部のゲートウェイのゲートウェイログの問題に対処しました
2026-02-12	3.2.2	<ul style="list-style-type: none">オペレーティングシステムとソフトウェア要素を更新して、新規および既存のゲートウェイのセキュリティとパフォーマンスを改善

リリース日	ソフトウェアのバージョン	リリースノート
		<ul style="list-style-type: none">• VPC エンドポイント (VPCE) を静的 IP アドレスに設定して設定された AL2023 ゲートウェイでのソフトウェア更新の問題に対処
2026-02-02	3.2.0	<ul style="list-style-type: none">• オペレーティングシステムとソフトウェア要素を更新して、新規および既存のゲートウェイのセキュリティとパフォーマンスを改善
2026-01-06	3.1.0	<ul style="list-style-type: none">• オペレーティングシステムとソフトウェア要素を更新して、新規および既存のゲートウェイのセキュリティとパフォーマンスを改善
2025-12-04	3.0.6	<ul style="list-style-type: none">• オペレーティングシステムとソフトウェア要素を更新して、新規および既存のゲートウェイのセキュリティとパフォーマンスを改善
2025-11-06	3.0.5	<ul style="list-style-type: none">• オペレーティングシステムとソフトウェア要素を更新して、新規および既存のゲートウェイのセキュリティとパフォーマンスを改善
2025-10-10	3.0.4	<ul style="list-style-type: none">• オペレーティングシステムとソフトウェア要素を更新して、新規および既存のゲートウェイのセキュリティとパフォーマンスを改善

リリース日	ソフトウェアのバージョン	リリースノート
2025-09-12	3.0.3	<ul style="list-style-type: none">オペレーティングシステムとソフトウェア要素を更新して、新規および既存のゲートウェイのセキュリティとパフォーマンスを改善
2025-08-29	3.0.2	<ul style="list-style-type: none">オペレーティングシステムとソフトウェア要素を更新して、新規および既存のゲートウェイのセキュリティとパフォーマンスを改善静的 IP 設定の問題に対処
2025-08-18	3.0.1	<ul style="list-style-type: none">オペレーティングシステムとソフトウェア要素を更新して、新規および既存のゲートウェイのセキュリティとパフォーマンスを改善仮想テープがいっ IRRECOVERABLE 状態になったかを管理者がモニタリングできるように CloudWatch Logs イベントを追加
2025-07-16	3.0.0	<ul style="list-style-type: none">新しいオペレーティングシステムの初回リリースIPv6 サポートを追加

Amazon Linux 2 (AL2) ベースのゲートウェイ

次の表に、AL2 に基づくゲートウェイのリリースノートを示します。

リリース日	ソフトウェアのバージョン	リリースノート
2026-05-04	2.14.4	<ul style="list-style-type: none">オペレーティングシステムとソフトウェア要素を更新して、新規および既存のゲートウェイのセキュリティとパフォーマンスを改善
2026-04-01	2.14.3	<ul style="list-style-type: none">オペレーティングシステムとソフトウェア要素を更新して、新規および既存のゲートウェイのセキュリティとパフォーマンスを改善
2026-03-02	2.14.2	<ul style="list-style-type: none">オペレーティングシステムとソフトウェア要素を更新して、新規および既存のゲートウェイのセキュリティとパフォーマンスを改善
2026-02-02	2.14.1	<ul style="list-style-type: none">オペレーティングシステムとソフトウェア要素を更新して、新規および既存のゲートウェイのセキュリティとパフォーマンスを改善
2026-01-05	2.14.0	<ul style="list-style-type: none">オペレーティングシステムとソフトウェア要素を更新して、新規および既存のゲートウェイのセキュリティとパフォーマンスを改善
2025-12-05	2.13.0	<ul style="list-style-type: none">オペレーティングシステムとソフトウェア要素を更新して、新規および既存のゲートウェイのセキュリティとパフォーマンスを改善

リリース日	ソフトウェアのバージョン	リリースノート
2025-11-03	2.12.15	<ul style="list-style-type: none">オペレーティングシステムとソフトウェア要素を更新して、新規および既存のゲートウェイのセキュリティとパフォーマンスを改善
2025-10-01	2.12.14	<ul style="list-style-type: none">オペレーティングシステムとソフトウェア要素を更新して、新規および既存のゲートウェイのセキュリティとパフォーマンスを改善
2025-09-02	2.12.13	<ul style="list-style-type: none">オペレーティングシステムとソフトウェア要素を更新して、新規および既存のゲートウェイのセキュリティとパフォーマンスを改善仮想テープがい つIRRECOVERABLE 状態になったかを管理者がモニタリングできるように CloudWatch Logs イベントを追加
2025-07-31	2.12.12	<ul style="list-style-type: none">オペレーティングシステムとソフトウェア要素を更新して、新規および既存のゲートウェイのセキュリティとパフォーマンスを改善
2025-07-01	2.12.11	<ul style="list-style-type: none">オペレーティングシステムとソフトウェア要素を更新して、新規および既存のゲートウェイのセキュリティとパフォーマンスを改善

リリース日	ソフトウェアのバージョン	リリースノート
2025-06-02	2.12.10	<ul style="list-style-type: none">オペレーティングシステムとソフトウェア要素を更新して、新規および既存のゲートウェイのセキュリティとパフォーマンスを改善
2025-05-01	2.12.9	<ul style="list-style-type: none">オペレーティングシステムとソフトウェア要素を更新して、新規および既存のゲートウェイのセキュリティとパフォーマンスを改善
2025-05-01	2.12.8	<ul style="list-style-type: none">オペレーティングシステムとソフトウェア要素を更新して、新規および既存のゲートウェイのセキュリティとパフォーマンスを改善
2025-04-01	2.12.7	<ul style="list-style-type: none">オペレーティングシステムとソフトウェア要素を更新して、新規および既存のゲートウェイのセキュリティとパフォーマンスを改善
2025-03-04	2.12.6	<ul style="list-style-type: none">オペレーティングシステムとソフトウェア要素を更新して、新規および既存のゲートウェイのセキュリティとパフォーマンスを改善

リリース日	ソフトウェアのバージョン	リリースノート
2025-02-04	2.12.5	<ul style="list-style-type: none">オペレーティングシステムとソフトウェア要素を更新して、新規および既存のゲートウェイのセキュリティとパフォーマンスを改善ソフトウェアの更新後にゲートウェイがシャットダウン状態のままになる可能性がある問題に対処しました
2025-01-07	2.12.3	<ul style="list-style-type: none">オペレーティングシステムとソフトウェア要素を更新して、新規および既存のゲートウェイのセキュリティとパフォーマンスを改善
2024-12-06	2.12.2	<ul style="list-style-type: none">オペレーティングシステムとソフトウェア要素を更新して、新規および既存のゲートウェイのセキュリティとパフォーマンスを改善
2024-11-06	2.12.1	<ul style="list-style-type: none">オペレーティングシステムとソフトウェア要素を更新して、新規および既存のゲートウェイのセキュリティとパフォーマンスを改善
2024-10-03	2.12.0	<ul style="list-style-type: none">オペレーティングシステムとソフトウェア要素を更新して、新規および既存のゲートウェイのセキュリティとパフォーマンスを改善

リリース日	ソフトウェアのバージョン	リリースノート
2024-08-30	2.11.0	<ul style="list-style-type: none">オペレーティングシステムとソフトウェア要素を更新して、新規および既存のゲートウェイのセキュリティとパフォーマンスを改善
2024-07-29	2.10.0	<ul style="list-style-type: none">オペレーティングシステムとソフトウェア要素を更新して、新規および既存のゲートウェイのセキュリティとパフォーマンスを改善その他のバグ修正と機能強化
2024-06-17	2.9.2	<ul style="list-style-type: none">オペレーティングシステムとソフトウェア要素を更新して、新規および既存のゲートウェイのセキュリティとパフォーマンスを改善
2024-05-28	2.9.0	<ul style="list-style-type: none">ソフトウェア更新中のゲートウェイの再起動時間を短縮ネットワーク帯域幅を推定するために転送されるデータ量を削減
2024-05-08	2.8.3	<ul style="list-style-type: none">SOCKS5 プロキシ使用時のクラウド接続の問題に対応特定の条件 (テープ消去操作の数が多いなど) でのアップロードパフォーマンスの低下問題に対処

リリース日	ソフトウェアのバージョン	リリースノート
2024-04-10	2.8.1	<ul style="list-style-type: none">• 2.8.0 で導入されたメモリ使用量の問題に対処• セキュリティパッチの更新• ソフトウェア更新プロセスの改善• 新しいゲートウェイの Network Time Protocol (NTP) コンポーネントの欠落に対処
2024-03-06	2.8.0	<ul style="list-style-type: none">• 新しいゲートウェイのセキュリティとパフォーマンスを向上させるためにオペレーティングシステムとソフトウェア要素を更新• セキュリティパッチの更新• 同時バックアップおよび復元ワークロードのパフォーマンスが向上
2023-12-19	2.7.0	<ul style="list-style-type: none">• 新しいゲートウェイのセキュリティとパフォーマンスを向上させるためにオペレーティングシステムとソフトウェア要素を更新
2023-12-14	2.6.6	<ul style="list-style-type: none">• 5 TiB を超えるテープでの相対的な配置の問題を修正しました
2023-10-19	2.6.5	<ul style="list-style-type: none">• ゲートウェイの再起動後にクライアントによるテープの上書きに対する保護を追加

翻訳は機械翻訳により提供されています。提供された翻訳内容と英語版の間で齟齬、不一致または矛盾がある場合、英語版が優先します。